



**ИСТОРИЯ
КАЗАХСТАНА
В ПЕРСИДСКИХ
ИСТОЧНИКАХ**

**III
ТОМ**



**ГОСУДАРСТВЕННАЯ ПРОГРАММА
“КУЛЬТУРНОЕ НАСЛЕДИЕ”**

**РАЗРАБОТАНА ПО ИНИЦИАТИВЕ ПРЕЗИДЕНТА
РЕСПУБЛИКИ КАЗАХСТАН
НУРСУЛТАНА АБИШЕВИЧА НАЗАРБАЕВА**

**ГЛАВНАЯ РЕДАКЦИОННАЯ КОЛЛЕГИЯ
СЕРИЙ КНИГ ПО
ГОСУДАРСТВЕННОЙ ПРОГРАММЕ
“КУЛЬТУРНОЕ НАСЛЕДИЕ”**

М. А. Кул-Мухаммед (главный редактор)
М. М. Тажин (зам. главного редактора)
Н. М. Нургазин (ответственный секретарь)
Ж. М. Абдильдин
М. Х. Абусейтова
М. М. Ауэзов
К. М. Байпаков
К. Н. Бурханов
Е. К. Ертысбаев
С. З. Зиманов
С. А. Каскабасов
А. Кекильбаев
М. М. Магауин
С. А. Мамбеев
А. К. Нурпеисов
А. Н. Нысанбаев
Е. Р. Рахмадиев
О. О. Сулейменов
К. С. Султанов
И. Н. Тасмагамбетов
К. Ш. Хусаинов

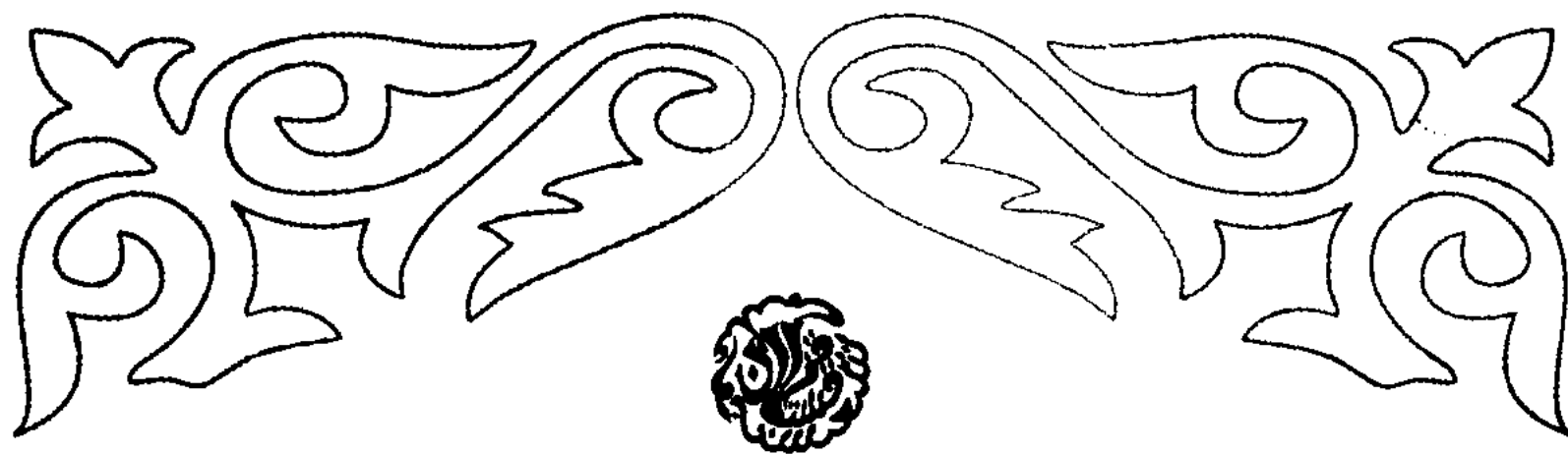

**ИНСТИТУТ ВОСТОКОВЕДЕНИЯ
ИМ. Р. Б. СУЛЕЙМЕНОВА МИНИСТЕРСТВА
ОБРАЗОВАНИЯ И НАУКИ РЕСПУБЛИКИ КАЗАХСТАН**



**ИСТОРИЯ КАЗАХСТАНА
В ПЕРСИДСКИХ
ИСТОЧНИКАХ**

**Му' изз ал-ансāб
(Прославляющее генеалогии)**

**III
ТОМ**

Алматы
"Дайк-Пресс" 2006



ББК 63.2
М 90

*Утверждено к печати Ученым советом
Института востоковедения им. Р. Б. Сулейменова МОН РК*

**СЕКЦИЯ “ВОСТОКОВЕДЕНИЕ”
ГОСУДАРСТВЕННОЙ
ПРОГРАММЫ “КУЛЬТУРНОЕ НАСЛЕДИЕ”**

М. Х. Абусейтова (председатель)
А. К. Муминов (зам. председателя)
Д. Е. Медерова (ответственный секретарь)
Б. Еженханулы, Н. Базылхан, А. Ш. Нурманова

**Введение, перевод с персидского языка, примечания,
подготовка факсимиле к изданию**
Ш. Х. Вохидова

Составление указателей
У. А. Утепбергеновой

Ответственный редактор
А. К. Муминов

М **0503020905**
00(05)-06

ББК 63.2

ISBN 9965-798-14-1

© Ш. Х. Вохидов, перевод, 2006
© Издательство “Дайк-Пресс”,
оформление, 2006

*Посвящается памяти Широ Андо,
исследователя «Му‘изз ал-ансāб»*

ВВЕДЕНИЕ К ИЗДАНИЮ

В периоды господства чингйзидов (1218–1370 гг.) и тймӯридов (1370–1506 гг.) в Центральной Азии, странах Ближнего и Среднего Востока был создан ряд произведений, посвященных презентаций подробной генеалогии данных династий. В научной литературе, как правило, этот жанр литературы принято изучать в качестве исторических сочинений. Однако в ту эпоху предназначение этих произведений состояло в служении интересам легитимации власти¹ «пришлых» династий (кочевых племен тюрко-монгольского происхождения) в ареале оседлой культуры (преимущественно персоязычной). Одно из таких сочинений – «Му‘изз ал-ансāб», написанное на персидском языке, посвящено описанию генеалогии чингйзидов и тймӯридов², содержит богатый, оригинальный, конкретный материал по структуре средневековых тюрко-монгольских племен и отражает события, происходившие в XIII–XV веках, изменения в иерархии племен-гегемонов, их место и значение в военно-административной системе

¹ О разных типах легитимации власти – божественной, электоральной – посредством ориентации на образец для подражания превосходящей силы и сохранения норм на примере династии мангитов в Бухāре см.: *Анке фон Кюгельген*. Легитимация среднеазиатской династии мангитов в произведениях их историков (XVIII–XIX вв.). Алматы: Дайк-Пресс, 2004. С. 186–357 (пер. с нем.).

² Краткий обзор этих источников дается в книге: *Ando Sh.* Timuridische Emire nach dem Mu‘izz al-ansāb. Untersuchung zur Stammesaristokratie Zentralasiens im 14. und 15. Jahrhundert. Berlin: Klaus Schwarz Verlag, 1992 (Islamkundliche Untersuchungen, Band 153). S. 6–13 (далее – *Андо*).

государства, обычаи, традиции, правила общественной жизни кочевников.

Автор «Му‘изз ал-ансāб»

До сих пор не установлен автор «Му‘изз ал-ансāб». Хотя известный историк Гийās ад-дйн Х^вāндамйр (ум. в 1535–1536 г.) в своем произведении «Хабйб ас-сийар» сообщал о существовании «Насаб-нāма» («Генеалогии»), составленной при Шāхрухе (1405–1447), к сожалению, не назвав его автора³. Нет полной уверенности в том, что именно Х^вāндамйр имел в виду, но можно предположить, что в его время о существовании такого вида сочинений знали многие.

В науке уже были высказаны гипотезы о возможном авторе «Му‘изз ал-ансāб». Так, З. В. Тоган высказал мнение, что это произведение могло быть продолжением труда Рашид ад-дйна (уб. в 1318 г.) «Шу‘аб-и панджгāна», составленным тймӯридским историком Хāфиз-и Абрӯ (ум. в 833/1430 г.) в 1427 г. по приказу Шāхруха и дополненным кем-то при Хусайне Бāйқарā (1469–1506)⁴.

Широ Андо поддержал эту гипотезу, констатировав, что Хāфиз-и Абрӯ при составлении другого своего труда – «Зубдат ат-таварйх» – позаимствовал много из «Шу‘аб-и панджгāна» Рашид ад-дйна⁵.

По нашему мнению, Хāфиз-и Абрӯ мог начать составление данного сочинения или быть его инициатором. Однако упомянутые в «Му‘изз ал-ансāб» последние события и персонажи относятся к самому концу XV в., когда Хāфиз-и Абрӯ не было в живых. Именно поэтому пока можно говорить о **коллективе авторов**, которые в разное время работали над составлением этого произведения.

³ . *ийās ад-дйн Мухаммад*. Х^вāндамйр. Хабйб ас-сийар фй ахбār афрād ал-башар. Дар 4 джилд. Бā-ихтимām ва-зйр-и назар-и Дж. Хумā’й ва М. Дабйр-Сийāқй. Тихрāн, 1333/1954, джилд 3. С. 541.

⁴ *Toğan Z. V. Umumî türk tarihine giri ş. Cild I: En eski devirlerden 16. asra kadar. Istanbul, 1946. S. 258; ego же. The Composition of the History of the Mongols by Rash īd al-D īn // Central Asiatic Journal. № 7 (1962). P. 68–69.*

⁵ *Андо*, с. 13.

Дата составления

Во вступительной части «Му'изз ал-ансāб» приводится точная дата – 830/1426–1427 г., когда Шāхрух приказал обновить старую генеалогию предков⁶. Другая – приведенная в самом произведении (хронограмма на смерть Суйūrгатмйша ибн Шāхруха – 16 муҳаррама 830/17 ноября 1426 г.), – еще более конкретизирует начальную дату его составления⁷.

Впоследствии в сочинение последующими поколениями тīmӯридов вносились новые дополнения: 1) в поздний период правления Шāхруха; 2) при Улугбйке (1409–1449); 3) при Абӯ Са'йде (1451–1469); 4) при Ҳусайне Бāйқарā (1469–1506). К такому заключению мы можем прийти, основываясь на следующих фактах, что о вышеперечисленных лицах в некоторых местах сочинения говорится как о живых людях, а в других – как о покойных, что напрямую свидетельствует о разновременности внесенных в него разными лицами блоков.

Таким образом, можно предположить, что «Му'изз ал-ансāб» начат при Шāхрухе, в него вносились дополнения при Абӯ Са'йде, и он был окончен в конце XV в. при Ҳусайне Бāйқарā. Тот факт, что мать Му'мин-мйрзā ибн Бадй' аз-Замāн ибн Ҳусайн Бāйқарā (род. в 1486 г.) – Ҳадйдж-бйгйм упомянута с формулой благопожелания в ее честь как живого человека⁸, еще более конкретизирует дату окончания этого сочинения: если учесть, что она скончалась в 1488 г., то становится ясно, что одна из последних записей в «Му'изз ал-ансāб» была внесена в период между 1486–1488 годами.

Изучение произведения

«Му'изз ал-ансāб» в связи с его рукописными списками упоминается в каталогах и библиографических изданиях Ч. Рьё, Э. Блоше, Ч. А. Стори / Ю. Э. Брегеля, Ф. Ришара⁹. Другие авторы –

⁶ Аноним. Му'изз ал-ансāб. Рукопись Национальной библиотеки Франции (в Париже). *Persan ancien fonds* 67. Л. 2^a.

⁷ Там же, л. 3^a.

⁸ Там же, л. 164^a.

⁹ *Rieu C. Catalogue of the Persian Manuscripts in the British Museum. Vol. I. Oxford, 1879. P. 183; Blochet E. Catalogue des manuscrits persans de la Bibliothèque nationale. Vol. I. Paris, 1905. P. 292–293; Стори Ч. А. Персидская*

З. В. Тоган, Ж. Обэн, В. В. Бартольд, Б. Ф. Манц, Ш. Куин, М. Э. Субтелни, Т. И. Султанов¹⁰ частично использовали материалы сочинения при написании своих исследований. Из числа вышеуказанных исследователей особо выделяется Т. И. Султанов, который в своих работах скрупулезно и комплексно использует материалы «Му‘изз ал-ансāб».

Другой исследователь – А. П. Григорьев, познакомившись с фотокопией парижского списка «Му‘изз ал-ансāб», выдвинул свои предположения по расшифровке знаков и графических начертаний, использованных в сочинении¹¹.

Среди исследований особое место занимает специальная работа Широ Андо¹². Используя материалы четырех списков «Му‘изз ал-ансāб», исследователь впервые в науке изучил верхние слои тюрко-монгольских племен, их роль в общественно-политической жизни тймүридов.

«Му‘изз ал-ансāб» частично издавался и переводился на другие языки. В. Г. Тизенгаузен включил переводы извлечений из «Му‘изз

литература. Библиографический обзор / Пер. с англ., перер. и доп. Ю. Э. Брегель. Т. III. М., 1972. С. 818; *Richard F. Catalogue des manuscrits persans. I. Ancien fonds. Paris, 1989. P. 97.*

¹⁰ *Toğan Z. V. Tarihde usul. Istanbul, 1950; ego же. Tahqīq-i nasab-i Amīr Tīmūr // Armağān-i ‘ilmī ba-ḥidmati pūfissūr-i duktur-i Muḥammad Šafī’. Lahore, 1955. S. 105–113; ego же. Gazan-Han Halil ve Hoca Bahaeddin Nakşebend // Necati Lugal Armağani. Ankara, 1968. S. 775–784; Aubin J. Deux sayyids de Bam au XV^e siècle. Contribution à l’histoire de l’Iran timouride. Wiesbaden, 1956; ego же. Le khanat de Čağatai et le Khorassan (1334–1380) // *Turcica* 8 (1976). P. 16–56; Бартольд В. В. Улугбек и его время // *Бартольд В. В. Сочинения. Т. II. Ч. 2. М., 1964. С. 25–199; Manz B. F. Administration and the Delegation of Authority in Temür’s Dominion // Central Asiatic Journal, 20 (1976). P. 191–207; ee же. Tamirlane and the Symbolism of Sovereignty // *Iranian Studies. Vol. XXI. 1–2 (1988). P. 105–122; Quin Sh. The Mu‘izz al-ansāb and Shu‘ab-i panjgānah as Sources for the Chaghatayid Period of History: A Comparative Analysis // Central Asiatic Journal, 33 (1989). P. 229–253; Subtelny M. E. Centralizing Reform and its Opponents in the Late Timurid Period // *Iranian Studies, 21 (1988). P. 123–151; Султанов Т. И. «Му‘изз ал-ансаб» и чингизиды «Кюже» // Восток. № 6 (1994). С. 81–87; ego же. Поднятые на белой кошме. Потомки Чингиз-хана. Алматы: Дайк-Пресс, 2001. С. 109–122; ego же. Царевичи и царевны в генеалогическом древе чингизидов // *Султанов Т. И. Чингиз-хан и чингизиды. Судьба и власть. М.: АСТ, 2006. С. 115–126.*****

¹¹ *Григорьев А. П. «Му‘изз ал-ансаб» о потомках Токтамышша // Востокведение: Филологические исследования. Вып. 25 / Отв. ред. В. Б. Косевич. СПб.: Издательство СПбГУ, 2004. С. 100–123.*

¹² *Андо, с. 289–303.*

ал-ансāб» в свой «Сборник материалов по истории Золотой Орды»¹³ Некоторые погрешности этого перевода отмечены Т. И. Султановым¹⁴. В. В. Бартольд поместил некоторые извлечения из него в своем труде «Туркестан в эпоху монгольского нашествия»¹⁵. Долгое время исследователи истории чингизидов и т̄им̄уридов ссылались на эти два издания. Относительно недавно американский исследователь Дж. Вудс на основе некоторых материалов «Му'изз ал-ансāб» написал работу «Династия т̄им̄уридов»¹⁶, которая активно, однако без привлечения оригинала «Му'изз ал-ансāб», была использована Тургуном Файзиевым при написании научно-популярной работы¹⁷.

Приведенные сведения показывают, что до сих пор «Му'изз ал-ансāб» не издавался ни в оригинале, ни в полном переводе.

Списки произведения

На сегодняшний день известны четыре списка «Му'изз ал-ансāб». До появления монографии Широ Андо три списка (лондонский и два списка из Мусульманского университета Алигарха, Индия) не привлекались к исследованиям. Их кодикологические данные и содержание имеют следующие специфические черты:

1. Список **Persan 67** из фонда Национальной библиотеки Франции (Bibliothèque nationale de France), известный как «Парижский список», изучается относительно давно. Переплет кожаный, коричневого цвета. На первых страницах рукописи имеются отметки владельцев

¹³ Тизенгаузен В. Г. Сборник материалов, относящихся к истории Золотой Орды. Том II. Извлечения из персидских сочинений, собранные В. Г. Тизенгаузенем и обработанные А. А. Ромаскевичем и С. Л. Волиным. М.-Л., 1941. С. 60–63.

¹⁴ Султанов Т. И. «Му'изз ал-ансāб». С. 85–86.

¹⁵ Бартольд В. В. Туркестан в эпоху монгольского нашествия. Часть 1: Тексты. СПб., 1898. С. 158–159.

¹⁶ Woods J. E. The Rise of T̄im̄ūrid Historiography // Journal of Near Eastern Studies, 46 (1987). P. 81–108; *его же*. The Timurid Dynasty // Papers on Inner Asia. No. 14. Bloomington, Indiana: Indiana University Research Institute for Inner Asian Studies, 1990 (далее – Вудс); *он же*. Timur's genealogy // Intellectual Studies on Islam. Essays Written in Honor of Martin B. Dickson. Salt Lake City, 1999. P. 85–125.

¹⁷ Файзиев Т. Темурийлар шажараси. Ташкент: Йāзувчи, 1995 (на узб. языке; далее – Файзиев).

книги: 1) ар-Рийādī (упоминание о том, что список им приобретен в Константинополе); 2) Исма'йл, аш-шахйр бй-Фидā'й, с датой 5 шаввāла 1007/3 1 апреля 1599 г.; 3) Абӯ Бакра Рустама ибн Аҳмада аш-Ширвāнй (ум. в 1722–1723 г.). Последний был известным библиофилом в Османской империи. Наконец рукопись была приобретена аббатом Севэном в 1729–1730 гг. в Стамбуле. По мнению исследователей Ф. Ришара¹⁸, А. Омона¹⁹, она уже с первой половины XVI в. находилась в Стамбуле. 9 июля 1873 г. рукопись поступила в фонд Национальной библиотеки²⁰.

Мы предполагаем, что данный список сначала был в библиотеке Хусайна Бāйқарā или его сына, наследника Бадй' аз-Замāна. Последний в сентябре 1514 г. в сопровождении 'осмāнского султāна Салйма I из Табрйза переехал в Стамбул, где в начале 1515 г. в возрасте 58 лет скончался от чумы²¹. Там рукопись из рук его окружения попадает на турецкий книжный рынок. Если учесть тот факт, что Бадй' аз-Замāн, убегая от шйбāнидов (1500–1598), некоторое время жил в Синде²², то можно предположить, что с этого списка были изготовлены другие копии, впоследствии попавшие в Индию.

Рукопись состоит из 164 листов. Размеры бумаги – 26x33 сантиметра. Некоторые листы (54^б, 55^а, 57^б, 65^б, 100^а, 102^а, 107^а, 114^а, 115^а, 116^а, 118^а, 121^а, 126^а, 147^а, 150^б, 151^б, 152^а, 163^а) пустые. Текст переписан в основном почерком *наста'лиқ*, личные имена – *насхй*, круги и четырехугольники обведены золотистыми и цветными линиями. Мужские имена взяты в круг, а женские – в четырехугольник. В родословном древе по правую сторону от имени главного лица приводятся имена его жен и наложниц, а по левую – имена его *амйров*, сановников с указанием их должностей. Очень часто под именами жен и наложниц даются сведения о представителях гражданской и военной администрации правителей, свиты с их биографиями, указанием их места в иерархии государства. Далее следует ветвь потомков.

¹⁸ *Richard. Catalogue. P. 97.*

¹⁹ *Omont H. Missions archéologique françaises en Orient aux XVII^e et XVIII^e siècles. Seconde partie. Paris, 1902. P. 111.*

²⁰ Описание рукописи см.: *Bloch, Catalogue. Vol. I. P. 292–293; Richard. Catalogue, p. 97; Андо, с. 20–47.*

²¹ *Файзиев, с. 164.*

²² Там же.

Размеры, толщина кругов, место их размещения на древе несут определенную смысловую нагрузку. Например, более крупный, обведенный разноцветными жирными линиями, круг или четырехугольник означает, что это лицо обладало тронем. Наоборот, скромный круг принадлежит рядовому потомку. Старшинство по рождению в роду определяется порядком следования имен братьев и сестер справа налево.

«Му'изз ал-ансāб» включает в себя две основные части – генеалогические древа чинггизидов и тймӯридов. При этом линии каждого из четырех сыновей обоих императоров раскрашены в отдельные цвета. Генеалогия составлена по строгому плану.

В парижский список в более позднее время вносились вставки и дополнения, сделанные совершенно другим почерком. Например, запись о рождении сестры Му'мин-мйрзā, сына Бадй' аз-Замāна от другой женщины по имени Чӯчӯк-бйгйм (род. в 1497 г., ум. в 1507 г.). При этом был нарушен порядок, принятый самими составителями: ее имя оказалось в круге, тогда как имена лиц женского пола должны находиться в четырехугольниках.

2. Лондонский список **Or. 467** из Британской библиотеки (British Library, бывшая «India Office») – из коллекции Хэмилтона (G. W. Hamilton), приобретен им в Дели, а сюда поступил в сентябре 1868 года. По записи анонимного переписчика в колофоне рукописи (л. 141^б) его появление можно датировать первой половиной XIX в., периодом правления Бахāдур-шāха (1837–1858) в Индии²³.

Рукопись состоит из 129 листов. Размер бумаги – 17х24 сантиметра. Листы 54^б, 56^а, 66^б, 74^а, 101^а, 102^а, 104^а, 107^а, 108^а, 109^а, 116^а, 119^а, 126^а, 129^а, 130^а, 134^а, 137^а, 140^а пустые. Записи на л. 73 и 74 повторяются. Текст записан индийской формой почерка *шикаста*. Генеалогические таблицы заключены в круг черного цвета. Некоторые исправления и дополнения также сделаны черными чернилами. Единственное имя, Абӯ Са'йид-мйрзā, записано киноварью. Имена некоторых лиц приведены вместе с графическими портретами, выполненными цветными чернилами. Линии имеют различные размеры.

По замыслу переписчика, список должен был состоять из 141 листа: в нем отсутствуют листы с генеалогиями Чинггиз-хāна, Амйр Тймӯра и его сыновей – Умар-Шайха, Джахāнгйра, Мйрāн-шāха и Шāхруха.

²³ См. подробно: *Андо*, с. 16–17.

3. Список под инвентарным номером 41 из фондов Maulana Azad Library Мусульманского университета Алигарха (Aligarh Muslim University) состоит из 144 листов. Список страдает некоторыми недостатками. При новом переплетении рукописи порядок листов был нарушен. Поздняя нумерация страниц (275 с.) была проставлена неправильно. Правильное расположение листов предложил Ш. Андо²⁴. Список изобилует пропусками: страницы 131, 160, 190, 200, 202, 204, 208, 214, 225, 229, 2135, 242, 246, 248, 250, 254, 262, 268, 270 остались пустыми.

4. Список под инвентарным номером 42 из фондов Maulana Azad Library того же Мусульманского университета Алигарха имеет 176 листов (пронумерован позднее, 352 с.) и состоит из двух частей (дафтар). Первая посвящена чингйзидам (с. 1–145), а вторая – тймӯридам (с. 1–206; она имеет самостоятельную нумерацию; в томе занимает с. 146–352). По мнению Ш. Андо, данный список генетически восходит к списку 41, что видно из сходных в обеих копиях ошибок.

Особенность этого списка состоит в том, что в него переписчиком добавлена генеалогия бабуридов вплоть до Бахадур-шаха (с. 346–351). Имя последнего упоминается с формулой благопожелания «халлад Аллах мулках» (да обессмертит Аллах его власть!), что дает основание датировать данный список периодом правления императора Бахадур-шаха – 1837–1858 годами.

Подытоживая вышесказанное, можно утверждать, что парижский список является наиболее оригинальным и ценным с точки зрения близости к эпохе составления, к авторскому варианту и полноты. Это подтверждают и статистические данные. Например, по линии Чингиз-хана в парижском списке зарегистрированы имена 1464 лиц²⁵, а по линии Қарачар-нуйана – 717 человек²⁶. Сравнение количества лиц, представленных в «Шу'аб-и панджгана» и двух самых полных списках «Му'изз ал-ансаб», показывает превосходство парижского списка над остальными²⁷:

²⁴ Андо, с. 17.

²⁵ Там же, с. 21.

²⁶ Дж. Вудс, по сведениям из других источников, установил имена 785 лиц по линии потомков Қарачара (Вудс, с. 11).

²⁷ Андо, с. 21, 32, 36.

I. Чингйзиды

	Шу'аб-и панджгāна	Persan 67	Алигарх 42
Ветвь Джūчй	273	576	359
Ветвь Чағатāйа	159	404	367
Ветвь Ūктāйа	188	201	188
Ветвь Тūлūйа	<u>266</u>	<u>283</u>	<u>266</u>
Всего	886	1464	1180

II. Тймūриды

	Persan 67	Алигарх 42
Ветвь 'Умар-Шайха	215	142
Ветвь Джахангйра	65	47
Ветвь Мйрāн-шāха	213 (149)	541(49) ²⁸
Ветвь Шāхруха	<u>97</u>	<u>78</u>
	590	808

Таким образом, в парижском списке «Му'изз ал-ансāб» представлено всего 2771 лицо обоих полов. В их число входят члены правящих династий, военачальники, служители канцелярии, должностные лица из свиты. Степень изученности «Му'изз ал-ансāб» показывает, что большая часть сведений из данного источника остается не востребованной. До сих пор не введены в научный оборот данные по составу управленческого аппарата и высших слоев времен чингйзидов, тймūридов, сведения по персонографии. Первым шагом в этом направлении может стать перевод текста и его издание.

**Значение «Му'изз ал-ансāб»
для изучения истории Казахстана**

Материалы «Му'изз ал-ансāб» по истории Казахстана можно подразделить на группы:

1) общие сведения по государственному и общественному строю кочевников;

2) история кочевых племен и родов, принявших впоследствии участие в формировании новых конфедераций племен на территории Казахстана (в «Му'изз ал-ансāб» приведены названия родов, племен и народностей, которые затем влились в состав казахского народа: албāн, род племени кирāйит; бāрйн; бадāt; байāут/бāйāвūt;

²⁸ В линию потомков Мйрāн-шāха прибавлена ветвь Бāбуридов.

барлās/барулās; барғунūt; бӯда-ӯкӯ; бӯджālī; бӯрғāй; булкūt; бурғūt; джāджирāt/джāджирāt; джабай, род племени бāйāвūt; джадай; джалāйир; джӯрйāt; джурбāн; дӯрбāн/дурбāн; дӯрмāн; дӯғлāt/дуғлāt; инкирās; инкират; йалкунūt; йасавурī; йīсūt; йӯғūt; кāt; катағāн; кирāйит; кирлāвūt; йман; кӯджӯкӯр, род племени наймāн; кӯйин, род племени тātār; кӯкнāt; кӯрлāвут, род племени уйāқūt; кӯрлāūt; кунгитāн; кунлийут; меркīt/миркīt; муғӯл; наймāн; ўзбек; уйрāt; ўркīн; ўрūt; нукӯз; сālджийūt; сāриқтāш; санджарī-туркмāн; сӯ'āнūt; сӯлқāнūt; сӯнит; сулдӯс/сулдӯз; суқāйит; тāйджūt; тāmдин; тātār; такилī; тамғāлиғī; танғūt; тархāн; тӯмāйūt; туркмāн; туғāрил; тюрк; ҳаладж; удārкāдан; уддāй; ҳитāйī; уйāнғқидāй; уймāвут; улуг-мīнг; улқунūt; унқирāt; унқӯнūt; урā'ўджйūt; урйāнғқūt; урūt/уру'ут; қā'āн; қāнчғāн; қāтақ; қалқūt; қарāунās; қарā-ҳитāй; қийāt; қипчāқ; қипчāқ-уйғӯр; қӯнғитāн; қӯралās; қунғрāt; қунғқитāн; хадаркин; хӯшин);

3) материалы по генеалогии джӯчйдов (его потомка Шйбāна) и чағатāидов, правивших на территории Казахстана;

4) конкретные материалы для изучения отношений тймӯридов с правящими династиями в Дашт-и Қипчāқе, в частности с племенами улӯса Ўзбеков-шйбāнидов;

5) ценные сведения по проблеме сакрализации власти у номадов;

6) богатый материал по механизму функционирования обычного права (йасā, йусӯн);

7) сведения для изучения государственно-управленческого аппарата, созданного на основе кочевых традиций;

8) разнообразный материал по традиционным семейно-брачным отношениям в среде кочевников;

9) материалы для прослеживания процесса ассимиляции монгольских племен тюркскими племенами.

Легитимация власти через чингйидов на долгие века определила принципы формирования государственной власти на всей территории Центральной Азии, Монголии и Китая – в государствах чағатāидов, Золотой, Синей Орды, в Крыму, в ханствах Сибири, Поволжья – правители показывали свою связь с линией чингйидов. Так, казахские хāны возводили свое происхождение к Джӯчй-хāну. В «Му'изз ал-ансāб» на л. 22^а–23^б представлены 576 лиц из потомков Джӯчи-хāна. Материалы этого источника в сравнении с другими письменными источниками, сведениями устного характера, документальными источ-

никами дают возможность реконструировать историю и генеалогию казахских хāнов.

О принципах издания источника

Исходя из того, что парижский список является самым древним и полным, нами было решено на его основе осуществить полный перевод текста на русский язык. К сожалению, три списка – два из Мусульманского университета Алигарха и один лондонский – нам были недоступны. Составление критического текста на основе всех списков «Му‘изз ал-ансāб» остается делом будущего.

В представляемом нами переводе сочинение разделено на две части: 1) чингизиды; 2) тїмўриды. Внутри каждой из четырех глав раскрывается продолжение ветвей сыновей основателей династий. В части «Тїмўриды» в отдельные две главы выведены подробнейшие генеалогии Абў Са‘їда, представителя линии Мїрāн-шāха, и Хўсайна Бāйқарā, представителя линии ‘Умар-Шайха, добавленные в «Му‘изз ал-ансāб» в более позднее время. Важнейшие ветви выделены в отдельные разделы, где приводятся краткая биография основателя ветви, имена его жен, наложниц; амїров; сановников; а в соответствующих подразделах – потомков мужского и женского полов.

После знака (//) приводятся номера листов “Парижского списка”. При этом нами была восстановлена правильная пагинация листов. Указанное на форзацлисте количество листов (161) не соответствует их существованию (164), так как листы 54^б, 55^а, 57^б, 65^б, 100^а, 102^а, 107^а, 114^а, 115^а, 116^а, 118^а, 121^а, 126^а, 147^а, 150^б, 151^б, 152^а, 163^а остались пустыми, по причине чего в факсимильном тексте они не воспроизведены.

Встречающиеся в тексте перевода квадратные [] и круглые () скобки призваны облегчить понимание текста, знак (;) ставится после имен потомков одного лица, а трудные для чтения или не поддающиеся чтению места обозначены многоточием, наши комментарии к особенностям текста, почерка, позиции расположения интерполяций (заметки и добавления) даются в сносках. Тюрко-монгольские, арабские собственные имена, этнические и географические названия, звания, титулатура, некоторые термины унифицированы по изданным работам и даются в транскрипции. Во избежание повторов текст в некоторых местах сокращен, а отдельные главы и разделы получили

названия по их содержанию, они даются в квадратных скобках. Примечания к генеалогиям по части чингизидов даются по сочинению Рашид ад-дина «Джāми‘ ат-таварїх», а по части тїмўридов – по работам Дж. Вудса, Ш. Андо и Т. Файзиева.

Указатели составлены к тексту перевода.

Хочется отметить теплую творческую атмосферу, царившую в стенах Института востоковедения им. Р. Б. Сулейменова МОН РК (директор М. Х. Абусеитова) в период нашей работы над тремя томами серии «История Казахстана в персидских источниках». Мы признательны ответственному редактору I–III томов данной серии А. К. Муминову, взявшему на себя труд сравнить рукописные оригиналы с набранными текстами, а затем – с переводами, давшему ценные советы при написании исследовательских частей и составлении научного аппарата книг.

Автор благодарит Национальную библиотеку Франции в лице ее сотрудников, особенно господина Ф. Ришара (F. Richard), Центр исследований человека Франции (la Maison des Sciences de l’Homme) в лице профессоров В. Фурньо (Prof. V. Fourniau) и Ж. Ванштайна (Prof. J. Venstein), помогавших работе автора в библиотеках и фондах Парижа в качестве стипендиата Фонда Дени Дидро (2002–2003 гг.), научно-исследовательский центр «Иранский и индийский миры» (Mondes iranien et indien) в лице доктора Марии Шупе (Dr. Maria Szuppe), Н. Базылхана, А. Нурманову, Д. Медерову, Г. Молотову, Т. Вохидову, коллектив кафедры «История Узбекистана» Ташкентского государственного технического университета им. Бируни за их поддержку и помощь. Особую признательность выражаем коллективу и руководству издательства «Дайк-Пресс» в лице его директора Б. А. Казгулова, создавшего все условия для успешной работы в Алматы.

Шодмон Вохидов,
доктор исторических наук,
профессор

Перевод на русский язык

[ВВЕДЕНИЕ АВТОРА]

//↓1^б Слава Господу обоих миров, благоприятный исход – благочестивым, мир – самому лучшему из Его созданий – Мухаммаду и всему его роду!

А затем... Наиболее знающим деятелям (ислама) известно, и это доказано, что история и генеалогия всегда были и остаются достойны хвалы. В (учениях) всех *мазхабов*, а также народов считается, что тот, кто оставил потомство, род и наследника, является достойным и достославным (человеком). Я благословляю Его достойными Его (словами), при этом отрицаю все несоответствующее Его Всевышнему величию и славе, одарившему Своих приближенных тем, что Он отдал их потомкам пророчество, святость, трон и власть. И об этом с щедростью оказанном благодеянии Он с радостью оповестил их и напомнил им (в Коране): «Поистине, Аллāх избрал **Адама, Нūха, род Ибрāхīма и род ‘Имрāна перед мирами, как потомство одних от других**»¹, где еще указал: «И сделал он это словом, пребывающим в потомстве его, – может быть, они **вернутся**»², и далее: «И его потомство **сделали оставшимся**»³, а в рассказе о Дāvūде и Сулаймāне Он говорил: «И унаследовал

¹ Коран, 3: 33–34 (здесь и далее перевод *āйатов* Корана дается по изданию: Коран. Перевод и комментарии И. Ю. Крачковского. Изд. 2-е. М.: Наука, 1986).

² Коран, 43: 28.

³ Коран, 37: 77.

Он говорил: «И унаследовал Сулаймāн Дāvūду...»⁴ и «...сказали они: Хвала Аллāху, который дал нам преимущество пред многими из его рабов верующих»⁵. Как много подобных āйатов в прославленном Коране!

Ҳадрат Пророк, – да благословит его Аллāх и приветствует, – указал: «Изучайте свое происхождение (насаб), благословите свое потомство!» Великие и знатные арабы гордились им (своим происхождением). 'Абд ал-Мутталиб ибн Хāшим был знатоком генеалогий (нассāб), как и его сын Абū Тāлиб, внук 'Ақыл ибн Абй Тāлиб. В этом вопросе брат последнего амйр ал-му'минйн 'Алй, – да возвеличит его Аллāх, – часто говорил: «Присмотрите для меня женщину из благородной арабской семьи для того, чтобы я женился на ней и родились бы от нее [сын] и (витязь-) всадник».

Великие и могущественные правители относились к этой науке с особым интересом. Рассказывают, что один проницательный арабский правитель оставил завещание своим потомкам: «Возвышайте науку о генеалогии ('илм ан-насаб), так как она – наидостойнейшая наука королей». Прежде на государственные должности назначали на основе близости родственных уз, и те люди, которые не имели в своем роду государственных деятелей, не имели права состоять на государственной службе. (Поэтому) цари тюрок и музūл, также каждый член племени (должны были) защищать свой род (урūг), проявить определенное усердие в изучении родословий (и генеалогий).

И исходя из этого, в дни, когда летоисчисление по хиджре //↓2^a достигло 830/1426–1427 года, ҳадрат султāн эпохи, распространитель справедливости и благодеяния, убежище последователей веры, обитель мира и спасения, квинтэссенция человеческого рода, победитель рабов божьих, защитник страны божественной, поддерживающий избранных Аллāха, победитель врагов Аллāха, властелин народов, тень Аллāха на земле, жемчуг морей удачи, солнце созвездий счастья, обладатель трона, достойный повелитель, обладатель неограниченного счастья и успехов, помощник слабых, защитник угнетенных, спаситель подданных, помощник всех безвинных, содействующий истине, справедливому правлению, религии, опора власти и веры Шāхрух-бахадур-ҳāн, – да увековечит Аллāх его правление и власть,

⁴ Коран, 27: 16.

⁵ Коран, 27: 15.

да распространятся над всеми его благочестие, милосердие и щедрость, да закрепит Всевышний шатер его власти до вышины двух ярких звезд в созвездии Малой Медведицы!

Действительно, родословное древо монгольских правителей, куда входят предки хадрата султана, являющиеся “плодами этого дерева”, (нами) было рассмотрено снова для составления (новой) генеалогии, наряду с предшественниками туда вошли бы и [младшие] потомки. Доподлинно известно, что добрые имена предшественников восстанавливает тот достойный избрания потомок, который благодаря божественной помощи и милости Аллаха стал единственно избранным.

Стихотворение:

Вечным, как Хидр, станет имя того предка,
Который имеет потомка, подобно Шахруху-властелину.

Двустилие:

Воля отцов передается тем потомкам,
Которые возвышают имена предков.

По прямому указанию чистейшего ума, пронизательной памяти его высочества эта генеалогия была нанизана в прекрасное ожерелье в таком чудесном виде и доступной (для читателя) форме. И это произведение прямо и просто получило название «Му‘изз ал-ансаб» (Прославляющее генеалогии).

По правилам, принятым в данной генеалогии, лица мужского пола записаны в кругах, а лица женского пола – в четырехугольниках. Имена тех, кто имел власть, заключены в более крупные круги, а над ними нарисован прямой четырехугольник, внутри которого записывается имя и указывается название клана его потомков. При отсутствии у кого-то потомства в кругу дается только имя. Если кто властвовал, был правителем и имел потомков, то имя выводилось отдельно в правую (или левую) стороны, а генеалогия его потомков изображалась при помощи удвоенной линии в другом месте и описывалась (там). Эта линия (ветвь полностью) раскрывается отдельно в середине листа. Таким образом, клан, основанный каждым из них, описывается, при этом его связь с основным стволом не разрывается. Для остальных же потомков (не владевших властью), но имеющих многочисленное потомство, с левой стороны выведены новые линии. В дальнейшем для них выделены листы, где раскрывается

эта ветвь (*шу'ба*). Предок определенного рода (*қабїла*), эпоним этого племени, взят в круг из нескольких линий. Амїры, бывшие в фаворе у тех или иных правителей, указаны по правую сторону от его имени. Имена жен и наложниц – по левую (от него). Даты рождения, годы правления, даты кончины правителей и потомков приведены вслед за их именами. Они взяты из летописей //↓2^б монгольских правителей.

Султаны счастливой эпохи, некоторые великие амїры, – да помилует Аллāх ушедших и да продлит власть здравствующих, которые составляют хребет племени *барлās/барулās*, принимая во внимание значение своей генеалогии, обратили внимание на изучение линии **Қарāчār-нўйāна**. К составленной (нами) генеалогии (в будущем можно) добавлять новые данные.

Далее в строгом порядке приводится родословная знаменитого рода (*урўғ*), потомков великого Амїра ҳадрата *Ҷāхїб-и Қирāна* (*Тїмўра*), – да прольет Аллāх свет на его доказательство и сделает райский сад местом его пребывания, вплоть до его детей, которые ныне правят пространством между небом и землей, пусть ярко светят их свечи до конца света, да продолжится их потомство от рода к роду, из поколения в поколение, вечно до тех пор, пока будет человеческий род, да помилует Аллāх раба своего и да простит словом *āмїн!*

Аллāх Всевышний вручил этому дому знамена завоевателей мира, право управлять людьми, войсками, щедрость, благодеяния, милость и справедливость. В одеянии правителей, шитом для них, блестит солнце государства, в стране царят справедливость, забота (о людях) и сострадание (к слабым), да принадлежат им знамена счастья, удачи и торжества [побед] до трубного гласа, [который возвестит о Конце света].

Со сцены мира до Судного дня,
 Да не исчезнет род Тїмўр-хāна.
 С его пречистого рода появился на свет
 Лев, потому что лев рождает только львов.
 Жемчужные ракушки носят в себе жемчужину,
 Золотоносная руда дает золото.
 Шāханшāх ислāма Шāхруҳ-бахāдур
 Осветил мир своей справедливостью.
 Подобно звездам великолепны его воины,
 Их величие возросло до небес.
 Неизмерима его щедрость, перед ней весь мир ничто.

Небо меркнет, когда он появляется, как светящее солнце.
 Пусть его род украшает этот мир.
 Да заполнится земля его благодеяниями.
 Шāханшāх Улуғ-бйк и Сулғāн-Ибрāхйм
 Достойны трона и короны.
 Один восседал на троне Тўрāна,
 Для другого завоеван Йрāн.
 Благодаря им мир стал светлее,
 Если первый – Солнце, то второй – Луна.
 А могущество Бāйсунғура-царя
 Переросло небесный свод.
 Он красивее Манўчихра, ярче Фарйдўна.
 Он – последователь Джамшйда и Искандара.
 //↓3^a Хусрау стал слабым слугой в его собраниях,
 Благовония благоухают меньше перед его натурой.
 Золото становится еще ценнее от его прикосновения,
 Радуется море морали от его доброго нрава.
 Сила тучи слабее перед могуществом его рук и ног,
 Он сам может подняться до голубого небосвода.
 Тут еще Суйўрғатмйш, мудрый и умный,
 Ему служит весь мир,
 Еще царевич Джўкй-Мухаммад,
 Который по предзнаменованию Истины стал предводителем.
 Они владеют правом управлять миром,
 Они достойны трона.
 Больше не появятся мужи,
 Подобно этим пяти титанам.
 Они – гордость божественной веры,
 Расширяют влияние шарй'ата Пророка.
 Их потомки будут править страной.
 Да живет до конца света царь Шāхрух,
 На счастье друзьям, назло врагам.
 Правление миром возможно счастливо,
 Прощение в Судный день достигается молитвами.

Тюркские историки пишут, что все племена муғўлов происходят от потомков двух человек, которые ушли в Иркина-Қўтўқўн⁶. Среди

⁶ *Иркуна-қўн* (Фадлаллāх Рашйд ад-дйн. Джāми' ат-таварйх. Т. I. Ч. 1. Критический текст А. А. Ромаскевича, А. А. Хетагурова, А. А. Али-заде. Изд. 2-е, стереотипное. М.: Наука, 1968. С. 85; далее – сокращенно Рашид ад-дин, текст).

появившихся из них был один почтенный амīр по имени Бūrте-Чине – глава племени. Дūбūн-Бāйāн, муж Алāнқувā, несколько других племен происходят от него, как это закреплено в родословиях. Из исторических книг монголов, составленных летописцами, известно, что появление их государственности и начало правления предков Чингїз-хāна, клана Дūбūн-Бāйāна, Алāнқувā, к которым восходит генеалогия великого Амīра Сāхїб-и Қирāна, – да прольет Аллāх свет на его доказательство, – имели место в последние годы правления Марвāнидов и на заре правления 'Аббāсидов. С тех пор прошло более семисот лет. За прошедшее время этот род вырос настолько, //↓3^б что его количество не помещается в памяти, а записать их подробную генеалогию и ветвей [потомков] совершенно невозможно.

С помощью Аллāха, Его благоприятной поддержки, и опираясь на сведения из разных книг, (мы) начинаем с рода Дūбūн-Бāйāна и Алāнқувā, являющихся самыми знаменитыми среди этого народа. Каждую ветвь мы описали отдельно.

[ЧАСТЬ I. ЧИНГЙИДЫ]

//↓4^a ... (круг без имени) → ... → ... → ... → (по горизонтали круги без имен → ... → ... → ... → ...) этот Қабаджӯ-миргән был старшим сыном Тамәдж/Тамача. Как-то он узнал о местонахождении отца своего. У него было четверо братьев, которые захотели уехать со своих насиженных мест в другие края. Между их страной и краем, куда они захотели перебраться, протекала река. Братья собрали сухие прутья, чтобы соорудить плот. Построив его, они переплыли реку. Так они появились в этой области (вилайат). Говорят, что род дурбана⁷ произошел от них. Дурбаны состоят из четырех [групп].

//↓4^b (круг без имени), его сын – Йике-Нйдүн, а его сын – Сим-Сәуджй, а его сын – Қәли-Қәджӯ, а его сын – //5^a Дӯбӯн-Бәйән. Его сыновья – Бүгүнүтай, Билгүнүтай (некоторые историки род, произошедший от этих двух сыновей, называют нирӯн – [детьми] света, так как их матерью является Аләнқувә).

////↓5^b Аләнқувә и ветви ее потомков

Как считают монгольские историки, опирающиеся на верные слова передатчиков, из чистого чрева Аләнқувә без заключения брака и контакта (с мужчиной) родились трое сыновей. Эта история очень интересна и чудесна. Непосредственно от них и их потомков произошли цари, обладатели счастливых звезд, и султаны, правители мира.

Аләнқувә – прекрасное высокое дерево,
И плодоносна его каждая ветка, его листья!
На каждой ветке сидит царь,
Как Чингйз-хән и Тймӯр-правитель!

Передают, что Аләнқувә забеременела после смерти Дӯбән-Бәйәна. Собрались все ее братья, родственники и сказали, как это возможно без мужа рожать ребенка, если не иметь скрытого мужа на стороне?!

⁷ Дөрбэн, монг. – четыре (Рашид ад-дин. Сборник летописей. Т. II. Кн. 2 / Пер. с персидского О. И. Смирновой, примечания Б. И. Панкратова и О. И. Смирновой. М.-Л.: Наука, 1952. С. 10; далее – Рашид ад-дин, перевод).

Алāнқувā ответила:

«Моей непорочности и чистоте свидетель Бог!
Я не замужем, хотя способна родить ребенка,
Это вы по себе судите так мерзко о других.
Я не виновна перед Всевышним,
Я чиста и непорочна.
Однако каждую ночь я вижу во сне,
Как кто-то тихо приходит ко мне и так же тихо уходит».

Ее сын – **Бӯқй-Қйғин** (род *урӯқ қйғин* происходит от него).

(В сочинении «Джāми' ат-таварйх» в главе о биографии Ййсӯкāй-бахāдура говорится, что он – отец Чингйз-хāна. А Қййāt Бӯрджӯқйн был из его рода. Слово *бӯрджӯқйн* переводится как «голубоглазый». Дети Ййсӯкāй-бахāдура, их потомки, весь их род были голубоглазыми и золотистыми. Утверждают, что Алāнқувā забеременела во времена Аланкӯ'уқута. Приходил к ней в середине ночи человек голубоглазый, золотистого цвета. Такой же наружностью обладал Ййсӯкāй-бахāдур. По их утверждениям, царские предзнаменования перешли от Алāнқувā к ее детям, и они быстро добились трона).

(Второй ее сын) – **Бӯқāджй-Сāлджй** (род *сāлджййūt* происходит от потомков Бӯқāджй-Сāлджй).

//↓6^a (Третий ее сын) – **Бӯдунджар**⁸ (его самого и двух его других братьев называют *мутқан нйрӯн* – произошедшие от света, что указывает на их благородное происхождение от Алāнқувā. И поныне она пользуется огромным уважением среди монголов.

Когда родился благородный Бӯдунджар,
Весь мир охватила радость.
Когда он повзрослел,
Счастливое детство сменил на царство.
Не было ему равных в мире,
В щедрости, милосердии, знании и мудрости.
Пощарствовав, он скончался,
Оставив двух сыновей.
Бӯқā и Буктāй – его дети,
Любимые и желанные.
От Буктāйа остался Нāхсин,
Потомков которого никто не помнит.

⁸ *Бодончар-хан* (Рашид ад-дин, пер. Том. II. Кн. 2. С. 16).

Ветвь его потомков: сын – Бүқтай, а его сын – Нāчйн.

Сын (Бүдунджара) – Бүқā, **ветви его потомков:** сын – Түтүмин [он является дальним седьмым предком (дүтāқүн) Чингїз-хāна. Еще передают, что Түтүмин – сын Бүдунджара. Если так, тогда он приходится внуком (Бүдунджару). Верно, что он – сын Бүқā, как мы упомянули] **и ветви его потомков.**

//↓6^б **Қайдү-хāн** [шестой предок (бүдтай) Чингїз-хāна] **и ветвь его потомков** (у Түтүмина, кроме Қайдү-хāна, было еще восемь сыновей. Их имена остались неизвестными. Их матерью была женщина по имени Мāнāлүн-хātүн. Ее прозвали Жирной из-за полноты. Джалāйиры убили ее вместе с сыновьями. Қайдү-хāна спас двоюродный брат его отца, спрятав в посудину, предназначенную для кумыса, потому что он был совсем маленьким. Позднее джалāйиры были разбиты им и подчинены⁹). Его сыновья – Джāуджйн Урдакай¹⁰, Джарағай-линкқү¹¹ (упомянутый Джарағай был сыном Нāчйна. Однако правильнее то, что он – сын Қайдү-хāна. Основанием (для этого) служит его упоминание в их родословном древе. Джарағай-линкқү сосватал [себе] жену Бāйсунғура. От него она родила двух сыновей: одного назвали Кайдү, другого – Улкāджйн. Вероятно, старшим из них был Бāйсунғур, так как если бы он был сыном Нāчйна, тогда Бāйсунғур – его племянником, а его жена – женой Джарағайа. А это противоречит традициям монголов. Правильнее считать его сыном Қайдү-хāна. Род *тāйджүтов* происходит от него. Это так, потому что потомки и род Нāчйна также являются *тāйджүтами*. *Тāйджүтами* ныне считаются не только их потомки, но и их сородичи, союзники, которые объединились с ними. Теперь любой род [и племя], объединившиеся с монголами, принимают характер[ные для монголов черты], и хотя прежде они не были монголами, теперь их считают таковыми. Так как детей Джарағай-линкқү, сына Қайдү, и их потомков было много, то и

⁹ Рашид ад-дин дает следующий вариант рассказа: «Матерью этих девяти сыновей была женщина по имени Мунулун-хатун; ее также называли Мунулун-Таргун. Мунулун-хатун было имя, что значит «жирная». Однажды племена *джалаир*, по упомянутой в летописи причине, убили ее вместе с семью сыновьями. Младший, Кайду, спасся благодаря тому, что двоюродный брат отца, Начин, спрятал его под посудинной для кумыса. Часть племен *джалаир* [в наказание] за этот поступок стала их рабами (Рашид ад-дин, пер. Т. II. Кн. 2. С. 20).

¹⁰ Чаоджсин, Чаоджсин-Ортегей (Рашид ад-дин, пер. Т. II. Кн. 2. С. 21).

¹¹ Чаракэ-лингум (Рашид ад-дин, пер. Т. II. Кн. 2. С. 21).

амйров из них тоже достаточно. Некоторые из них и прежде, а их часть – после воцарения Чингйз-хāна, были вовлечены в междоусобные распри и противостояния. По этому признаку они часто упоминаются в исторических книгах (дафтар). По причине того, что мы не смогли установить родство, для упоминания кланов приводим их имена в удобном для нас порядке, чтобы определить происхождение родов *тāйджўта*:

Удāка-хāн, правил до Чингйз-хāна, а его сын **Тарқўтай-Қирилтўқ** (завистник) жил при Чингйз-хāне и враждовал с ним.

Джўджй, со своим войском присоединился к Чингйз-хāну.

Қаджийўн-бйгйм, был союзником **Ўнг-хāна**¹², выступил против Чингйз-хāна.

Ўдўр-бāйан, жил при Чингйз-хāне.

Бағāчй, жил при Чингйз-хāне.

Тактў, жил при Чингйз-хāне.

[Дети **Джарағай-линкқў**] – **Сарқудўкў-чине**, которого зовут еще **Шангўм-Билгā** (его сын – **Анбағай-хāн**¹³, а его сыновья – **Қадāн-тāйшй**, **Тўдā**); **Кандў-чине**; **Ўлакчйн-чине**.

//↓7^a (Сын **Қайдў-хāна**) – **Бāйсунғур**. Он пятый прадед Чингйз-хāна. Монголы пятого прадеда называют **бўда-ўкў**, другие же – **бўрғай**.

//↓7^b–8^a (Его сын) – **Тўманāй-хāн**¹⁴, ветви его потомков. Он четвертый прадед Чингйз-хāна, монголы своего четвертого прадеда называют **уддāйем**. Сыновья: **Йўлчй-Дўқлāнк**, род **дуглāт** происходит от его потомков. Его сын – (круг без имени); **Удўр-Бāйан**, род **джўрийāt** происходит от него. Их еще называют **джāджйрāt**. Его сын – (круг без имени); **Қйтāтай**, род **ййсўт** происходит от него. Его сын – (круг без имени); **Бāt-Кйлгāй**, род **бадāt** происходит от потомков упомянутого **Бāt-Кйлгāйа** (потомки последнего: **Кўлгāн-миргāн**, а его сын – **Тарқўтай**, а его сын – **Қўрйдай**, а его сын – **Чин-Қистай**¹⁵); **Сам-Қаджўлā**¹⁶. Род **ўркйн** происходит от него (потомки последнего: **Адāз-миргāн**, а его сын – **Нāуқўн** имел сына – **Хўқў**, у которого был сын – **Бўрāджў**); **Қāчўлй**. **Барлāсы** происходят от него (его потомки:

¹² *Ўнг-хāн, Онг-хāн* (Рашид ад-дин, пер. Т. I. Кн. 1. С. 97. Прим. 13).

¹³ *Хамбакай-каан* (Рашид ад-дин, пер. Т. II. Кн. 2. С. 26).

¹⁴ *Тумбинэ-каан* (Рашид ад-дин, пер. Т. II. Кн. 2. С. 27).

¹⁵ *Чиркидай* (Рашид ад-дин, пер. Т. II. Кн. 2. С. 30).

¹⁶ *Сим Качиун* (Рашид ад-дин, пер. Т. II. Кн. 2. С. 30).

Урӯмджӯ-Бәрӯлә¹⁷, а его сын – Тӯдән, а его сын – Джӯджӣ, а его сын – Бӯлӯқән-Қалджа, а его сын – [круг без имени]; Бәрӣм Ширә-Тӯ (его сын – Бәрӣм Ширә-Тӯқә-Пӯчӯ, а его сын – Джәринджӣр, а его сын – Бәйхӯ, а его сын – Шийасйә); Джәқсӯ (его сын – Бӯрӯн¹⁸, а его сын – Джӯджа¹⁹, а его сын – Ман-Киттай²⁰, а его сын – Мӯка-бӣгӣм²¹).

//↓8^b-9^a (Сын Тӯманай-хәна) – Қабул-хән, ветвь его потомков. Монголы третьего своего прадеда называют *алинчӣк*. Его сыновья: Қӯйӯла-қә’ән, был крепкого телосложения и слыл великим богатырем (дети последнего: Қурмағӯ, автор «Тӯпчән»²²; Албән; Джӯджӣ-хән); Уйуктан-Бӯқән; Қадән-бахәдур (дети последнего: Қалә-бахәдур; Бикачарән; Шабакәджӣ; Тәйджӯ); Мӯнкгӯр-Қӯйӯқтӯ (сын – Бӯрӣ-Бӯкә); Уктан-Барқәқ. Уктаном [называют] девушку. Из-за своей красоты он был назван так (его сыновья – Баджа-бӣгӣм, Йӯрәкӣ-Сарақдӯ. Дочери последнего: Бәйджӯ, Сичан-бӣгӣм).

//↓9^b (Сын Қабул-хәна) – Бартән-бахәдур, ветвь его потомков. Упомянутый Бартән-бахәдур был дедом Чингӣз-хәна, а монголы деда по отцу называют *убӯка*. Его сыновья – Дәрӣтай Утчигӣн (сын – Тәйнәл-Йӣйӣ); Никӯн-тәйшӣ (сыновья – Қӯчар, Букӯн-Джәуқән); Мӯнгдӯ-Қайән (его сыновья – Мӯнгдӯ-бахәдур, Джанксӯт, Кӯкӣ-бахәдур Бартән).

//↓10^a-12^b (Сын Бартән-бахәдура) – Йӣсӯгәй-бахәдур, ветвь его потомков. Йӣсӯгәй-бахәдур был отцом²³ Чингӣз-хәна, царем большинства монгольских племен. Он был храбрым богатырем, умер в один из месяцев 568/1172–1173 года. Его сыновья – Бӣлгӯтай-нӯйән (его сын – Қадан, а его сын – Джӯтса, а его сыновья – Мағӯтәй, Бәрбәл, Удкӣн; другой сын Қадана – Барәдӯ, а его сыновья – Лӯмӣн, Исбағән, Йсиқ-Тӣмӯр, Абинӯ. Еще один сын Бӣлгӯтай-нӯйәна – Сәләр, а его сыновья – Микарсәй, Илджикдәй, Мункдувәй, Мәйтәй, Кӣлгәй, Кирәй-бәй, Йӯнғәй/Бӯнғәй, Тӯнғәй, а сын последнего – Тағӯр, а его сыновья: Бәбә-х^bәджа, Джәр-Илгәр,

¹⁷ Урдамчи-Барулә (Рашид ад-дин, пер. Т. II. Кн. 2. С. 29).

¹⁸ Бузун (Рашид ад-дин, пер. Т. II. Кн. 2. С. 30).

¹⁹ Джочине (Рашид ад-дин, пер. Т. II. Кн. 2. С. 30).

²⁰ Меркитай (Рашид ад-дин, пер. Т. II. Кн. 2. С. 30).

²¹ Мукә-бики (Рашид ад-дин, пер. Т. II. Кн. 2. С. 30).

²² Вероятно, он – автор «Монгол нуунг тобчоон» (устная информация Н. Базылхана. Алматы, 2006).

²³ По-монгольски – *эчигэ* (Рашид ад-дин, пер. Т. II. Кн. 2. С. 50).

Бәйдүк, Қарә-Тимүр, Бүкү, Тимүр, Түләмйш, Йарәлғй, Хән-Бәлиқ, Бәй-Қушлиғ. Другие сыновья Билгүтай-нуйәна – Дүрағү; Сәджә, а его сын – Джәлү. Еще один Билгүтай-нуйәна – Джәута, а его сыновья – Қунғйрджй, Шәдй, Чйн-Тимүр. Следующий сын Билгүтай-нуйәна – Дәрмәй, а его сын – Шйрәкай, а его сын – Үлүдү; Ййсүн-Түвә, а его сын – Сүләнқидәй, а его сын – Килғәй. Еще один сын Билгүтай-нуйәна – Берке, а его сыновья: Дурәтү, Сартәвул, Қүтүкү, Қүдүдәр. Другие сыновья Билгүтай-нуйәна – Ййсү-Бүқә; Кихин-Бүқә, сыновья последнего – Сартәқ, Нәнә, а его сыновья – Қәйджу, Түқ-Тимүр, Йүқтәй); (второй сын) – Үтчигин-бемүгү (его сын – Джйбү, а его сын – Бағәчәр, а его сын – Хйбү, а его сын – Аджүл, а его сын – Шабар-мйкй. Другой сын Хйбү – Тәқтүм, а его сын – Мәмә-нуйән, а его сын – Бағтәй/Тағтәй-нуйән, а его сын – Убтүқ); Қәджи'үн (его сын – Илджидәй, а его сын – Мәқүла, а его сын – Уқләрқү, а его сын – Қадән, а его сын – Шинб-калғар [Шинлақар], а его сын – Йджал-нуйән, а его сын – Тәспй-Ур); Джүджй-Қасәр (его сын – Ййкү, а его сыновья – Айүкан, Марқасүн. Следующий сын Джүджй-Қасәра – Түкү, а его сын – Мәнгдақ, а его сын – Мәмүн. Другой сын Джүджй-Қасәра – Ййсү-Инке, а его сын – Амугән, а его сын – Шййиктү, а его сын – Мәмшә. Еще один сын Джүджй-Қасәра – Бақса, а его сыновья – Унхән, Абүкән, а сын последнего – Қүйчй, а его сын – Джүрйә. Другие сыновья Абүкәна – Тимүр, Бйкләмйш, Бәбә-бахәдур, а сын последнего – Судай, а его сыновья – 'Алй-Кәдин, //↓13^a Тағәй-Тимүр (этот Тағәй-Тимүр был правителем Хурәсәна. Сарбадәры восстали против него и убили его) и ветвь его потомков. Его сыновья – Қазән-пәдишәх, 'Абд ал-'Азйз, Абү Са'йд, Луқмән-пәдишәх, а сын последнего – Бйр-пәдишәх, а его сыновья – Султән-Хасан, Султән-Хусайн, 'Алй-Султән. Другие сыновья Абүкәна – Сүдүн, Бүрс-Бүқә, а потомки последнего – Түқ-Тимүр-күракән, Урғүдәқ, Үлджәйтү. Другие сыновья Абүкәна – Урк-Тимүр; Джабәқ-х^bәджа, а его сыновья – 'Алй-х^bәджа, Улдәй, Туғлуқ. Еще один сын Джүджй-Қасәра – Мәқүлдәр, а его сыновья – Сүтү, Джарқитай, а его сыновья – Бүдакан, Сүтү, Таваккул, а его сыновья – Фүләд, Бүрәлғй, Бәбә; еще один сын Джарқитайа – Күкса, а его сын – Түқта; еще один сын Джарқитайа – Қипчәқ, а его сыновья – Бәйджү, Қүлтүнү. Еще один сын Джүджй-Қасәра – Қарәбджүвә, а его сын – Сәлй, а его сыновья – Түкрамән/Йүкрамән, Қурамшй. Другой сын Қарәбджүвә – Қүйүтү,

а сын последнего – Урк-Тимур. Еще один сын Қарабджүвә – Сәлтүқ, а его сыновья – Джәмүджй, Сәлй, Йүрджән. Другие сыновья Қарабджүвә – Мундур, Мүкдү, Қуртуқа, а его сын – Арслән. Еще один сын Қарабджүвә – Тимур. Еще один сын Джүджй-Қасара – Қүрйқджй.

//↓13^б–17^а ЧИНГЙЗ-ХАН, ВЕТВИ ЕГО ПОТОМКОВ

Упоминание о его женах и амйрах, в какой степени они известны

Чингйз-хан родился 20 зү-л-қа'да 549/27 января 1155 г., по монгольскому календарю в год қәқә-йил, что соответствует году Кабана (тунгүз йили). В одном из месяцев 599/1200–1201 г., когда ему было [около] пятидесяти лет, он стал правителем. Умер в одном из месяцев 624/1226–1227 г. на востоке Монголии, ближе к границам Китая. Время его правления составляет 25 лет. Имя Чингйз-хана сначала было Тимучин. Когда ему исполнилось 13 лет, скончался его отец. Многие родственники и подчиненные отвернулись от него. 28 лет он жил в расстройстве и мучениях. Затем его власть стала укрепляться. После того, как он одолел правителя кирйит/кирйитов Унг-хана, его назвали Чингйз-ханом, т. е. «великим царем, великим правителем». Когда он убил правителя найман/найманов Тйанк-хана, правление полностью перешло к нему, и он воздвиг түқ, состоящий из девяти основ. Он был назван Чингйз-ханом в значении Сын Икчикә, по прозвищу Теб-Тангрй (сын Неба).

Упоминание о женах и наложницах Чингйз-хана

Бүрта-учин²⁴, дочь Сечена, мать его четырех сыновей, которые знамениты под титулом «Дарбан-шйра» (особо авторитетные люди).

Ййсүкә-хатүн²⁵, из племени татар.

²⁴ Бортэ-фуджин, что (фүджйн) по-китайски означает госпожа (Рашид ад-дин, перевод. Т. II. Кн. 2. С. 63).

²⁵ Третья жена – Есукат из племени татар. Она родила от него (Чингизхана) сына по имени Джаур, который скончался в юности (Рашид ад-дин, пер. Т. II. Кн. 2. С. 71).

Құлән-хәтүн, дочь Тәйир-Усұна из племени *меркит*, мать Ургәна²⁶. После смерти Чингиз-хәна ее взял в жены Үкдәй-қә'ән.

Абәгә-бйгйм, дочь Чақамбӯ, брата Үнг-хәна, правителя *кирайитов*. После того, как он увидел страшный сон, эту женщину он передал амйру Накхй из племени *урӯт*.

Мӯчай-хәтүн.

Мактубун-хәтүн.

Куркина/Гургина-хәтүн.

Күнджӯ-хәтүн²⁷, дочь Алтән-хәна. Известно, что она была не красивой, но из-за того, что ее отец был влиятельным правителем, ее уважали и возвеличивали.

Күрмәшй-хәтүн была замужем за Тәйәнк-хәном²⁸, правителем *наймәнов*. Старшая жена, которую он очень любил. Когда был убит Тәйәнк, Чингиз-хән по обычаю (*йүсүн*) монголов взял ее в жены.

Ййсүй-хәтүн²⁹, сестра упомянутой Ййсукәта, которая также была женой Чингиз-хәна, из племени *тәтәр*.

У Чингиз-хәна было много жен и наложниц – более 400. Знаменитыми (из их среды) были вышеупомянутые лица. Имена других не известны.

Упоминание об амйрах Чингиз-хәна

Уджгән-нүйән, из племени *танқӯт*, считался почитаемым амйром. Сам Чингиз-хән уважал его, объявив приемным сыном, передал под его начало свое личное тысячное войско (*хазәра*).

Түдәй-Дүра, из племени *сүнит*, амйр центра (*гүл*) войск, ставший амйром *түмәна*. Он из числа амйров *бәварджй*. Его сотня в тысячнике считалась личной (*хәсә*).

Йл-Тймӯр, из племени *сүнит*, брат вышеупомянутого Түдәя.

Ййсун-Түвә-ахтачй, из племени *тәтәр*, в свое время амйр китайцев четырех отрядов личной охраны (*чахәр кешик*), командовал личной сотней в *хазәра*.

²⁶ Кулкан – Ко-ле-цзянь, Кәлген (Рашид ад-дин, пер. Т. II. Кн. 2. С. 71).

²⁷ Күнджӯ происходит от кит. *гунн-чжу* в значении «царевна» (Рашид ад-дин, пер. Т. II. Кн. 2. С. 71. Прим. 10).

²⁸ Тайан-хан от монг. *дайан-хан* – всенародный хан (Рашид ад-дин, пер. Т. II. Кн. 2. С. 72. Прим. 6. Там же литература о значениях прозвища Дайан).

²⁹ Пятая жена – Есулун (Рашид ад-дин, перевод, пер. Т. II. Кн. 2. С. 71).

Джамāl-х^ваджа, брат Қулāн-хātūна, жены Чингїз-хāна, из племени *меркит*, командовал личной сотней в *хазāра*.

Илмангир, *бāварджї*, из племени *кирāйт*, из числа приближенных Бўрта-ўчин, старшей жены Чингїз-хāна, амїр личной сотни в *хазāра*.

Бўра-нўйāн, из племени *манқўт*, амїр личной сотни Чингїз-хāна. Когда Ухгāй поручали важные задания, на его место Чингїз-хāн назначал Бўра-нўйāна, делая его амїром личной сотни в *хазāра*.

Тўркāй, из племени *дўрмāн*, из числа амїров *бāварджї*, принадлежал к ўрде старшей жены Чингїз-хāна – Бўрта-хātўн.

Қинкийāдāй-старший, из приближенных Йїсулўн-хātўна, амїр-сотник, в личном тысячнике (Чингїз-хāна).

Йїсўн-Тўвā, из племени *тāтār*, кроме *ахтачї*, он еще командовал сотней в личном *хазāра*.

//↓14^б Упоминание об амїрах правой руки

Тўгўнчї-нўйāн, амїр правой руки, из племени *арлāt*, амїр алумарā', амїр *тўмāна*.

Бартўн-нўйāн, из племени *хўшин*, заместитель Тўгўнчї-нўйāна. Впоследствии значительно возвысился среди амїров правой руки.

Джидай-нўйāн, из племени *манқўт*, из числа великих амїров правой руки, в его подчинении находились все племена *курлāвўт*.

Кингқийатāй-нўйāн, из племени *алқўнўт*, из числа уважаемых амїров, амїр *хазāра* правого крыла.

Тўлўй-чербї, из племени *қунқитāн*, почтенный амїр, амїр *хазāра*.

Тўлўн-чербї, из племени *қунқитāн*, уважаемый амїр, амїр *хазāра*.

Арғāй³⁰-Қāсār-нўйāн, из племени *джалāйир*, амїр правой руки.

Тугрул-нўйāн, из племени *сулдўс/сулдўз*, амїр *хазāра* правой руки.

Шадўн-нўйāн, сын Джалāу-хāна, из племени *сулдўс*, великий амїр амїров правой руки.

Дўсўке-нўйāн, из племени *дўрбāн*, амїр *хазāра* правой руки.

Манқўр-курагāн, из племени *бārїн*, амїр *хазāра* правой руки.

Балā-нўйāн, из племени *джалāйир*, из числа амїров правой руки.

³⁰ Харқāй/Барқāй (Рашид ад-дин, текст. Т. I. Ч. I. С. 145).

Бāритāй-қūrчй, из племени *бāрйн*, амйр *хазāра* правой руки.

Бālūғ āн-қалджа, из племени *барлās*, из числа амйров правой руки.

Мūқār-Қūrāн, из племени *хадаркин*, из числа амйров правой руки.

Тāйджū, из племени *унқūнūt*, курагāн, из числа амйров правой руки. Одна из дочерей Чингйз-хāна была замужем за ним.

Қūrиқа-бйгйм, из племени *уйрāt*, амйр *хазāра* (этот *хазāра* состоял из четырех тысяч воинов).

Қūtūқū-нуйāн, из племени *тātār*, его звали Саг-Қūtūқū. О степени его важности свидетельствует тот факт, что к Чингйз-хāну он обращался *отец* (*āта*), а его старшую жену Бūrта-ўчина величал *ака* (старшая мать). Это сведение приводится в летописях.

Илсūқā-нуйāн, из племени *уланқūт*, из числа амйров правого крыла.

Менклик-ичиге, из племени *кўкнāt*, великий амйр и любимец Чингйз-хāна, который за него выдал свою мать. Один из амйров правого крыла.

Тақāй-нуйāн, брат *Балā-нуйāна*, из племени *джалāйир*, из числа амйров правого крыла.

Қадāн-нуйāн, *йсāвул* из племени *сўнит*, амйр правой руки.

Бūrāғ ўн-нуйāн, из племени *хўшин*, уважаемый амйр. Чингйз-хāну он служил с раннего детства, сначала *букāвулом* и *бāварджй*, затем уважаемым и почитаемым амйром правой руки.

Қūrчй-нуйāн, из племени *бāрйн/бахрин*, уважаемый амйр правой руки.

Кўкй-нуйāн, из племени *қийāt*, амйр *хазāра* правого крыла (этот *хазāра* состоял из одного *тўмāна*).

Ййсū-Бўқā-Тарақāй, из племени *урйāнқūт*, амйр личного *хазāра* правой руки.

Ййсўн-Тўхāй и **Нāрйн**, из племени *урйāнқūт*, [первый из них] занял место своего отца.

//↓14^б Упоминание об амйрах левой руки

Кихтай-нуйāн, из племени *урўт*, уважаемый амйр левой руки.

Тўқунғ ў-чербй, из племени *арлāt*, амйр *хазāра* левого крыла.

Мўқалй-кўйāнг³¹, из племени *джалāйир*, весь резерв войск левого крыла Чингйз-хāна принадлежал ему.

³¹ *Кўйāнк* – великий хāн (Рашид ад-дин, текст. Т. I. Ч. 1. С. 133).

Алчй-нуйан, сын Дай-нуйана, из племени *қунғра̄т*, амйр *хазара* левого крыла.

Қуйулдар-сачан, из племени *манғұт*, из амйров левой руки.

Қуту, из племени *инкира̄т*, из числа приближенных слуг, был кураган (зятем Чингиз-хана), амйр левой руки.

Йаке-Қутуқу, из племени *та̄тар*, амйр *хазара* левого крыла.

Субу, из племени *катаган*, один из амйров левого крыла.

Джалайиртай-Йису, из племени *джалайир*, из числа великих амйров левой руки.

Субатай-нуйан, из племени *урйанғұт*, вместе с Джеббе-нуйаном повели войска в Йран. Победив, через Дарбанд вернулся в Туркистан.

Урубаджй, из рода *урйанғұт* племени *манғұт*, амйр *хазара* левого крыла.

Тағ араджй, из племени *джалайир*, из амйров левого крыла.

Манкутай-нуйан, брат Чингиз-хана, из амйров левого крыла.

Йисударсай-курчй, из племени *сунит*, из амйров левого крыла.

Аджила-чербй, из племени *сунит*, из амйров левого крыла.

Йисукай-кураган, из племени *қунғират*, из амйров левого крыла. Он командовал четырьмя тысячами воинов.

Улада-қалджа, из рода *суғанұт*, племени *барйн*, великий амйр, из числа амйров левого крыла.

Уқар-қалджа, из племени *барйн*, великий амйр левого крыла.

Уйар-ваншай/ваншай, из народа *қара-хитай*, знаменитый амйр. Хотя он назывался амйром *хазара*, однако, как и Ванг-нуйан, руководил всем *қара-хитайским* войском численностью в 10 тысяч.

Туган-ваншай, из народа *джурджа*, из числа уважаемых амйров-тысячников левого крыла, командовал *туманом* и всем их (джурджей) войском.

Қашаул и его брат Джусуқ, из племени *дурбан*, почитаемые амйры. Чингиз-хан отправлял их на оборону стран *Хитай* и *Джурджа*. Оба из числа амйров левой руки.

Мунгга/Мунка-қалджа, из племени *манғұт*, сын *Қабилдар-сечена*, из числа амйров левой руки.

Бақа-нуйан, из числа амйров левого крыла.

Тақа-нуйан, из числа амйров левого крыла, в дальнейшем – амйр *тумана*.

Дартай, из племени *қунғра̄т*, из числа амйров левого крыла.

Дай-нуйан, из племени *қунғра̄т*, амйр левого крыла.

Қудус-қалджа, из племени *барйн*, великий амйр левого крыла.

Вāсāчй, из племени *урāнгқұт*, амйр *хазāра* левого крыла Чингйз-хāна.

Құсұ, сын Дāритайа, из племени *қунғрāт*, из числа амйров левого крыла.

Такұдāр-нұйāн, сын Дāритайа, из племени *қунғрāт*, амйр левого крыла.

Уқāй-қалджа и его брат **Қарāчұ**, из племени *джалāйир*, амйры левого крыла. Они преданно служили Чингйз-хāну. Однажды Чингйз-хāн решил назначить их старшими амйрами, но они не согласились, сказав: «Наш отец завещал нам, чтобы мы пасли ваших овец». И они пасли личное стадо Чингйз-хāна.

Тұқсā-курагāн, из племени *байāūt/бāйāвут*, уважаемый амйр *хазāра* левого крыла.

Тāйұн/Тāйшун, брат **Муқалй-гұйāнг**, из племени *джалāйир*, амйр *хазāра* левого крыла.

Тувāчй

Ййсуктұ-чербй; **Ййсулāн-чербй**; **Дұтāй-чербй**; **Хұлāн-чербй**; **Дұдұқтұ-чербй**; **Бучира-чербй**.

Қурчй

Ййсұ-Тұвā; **Бұгұдāй**; **Құнғур**; **Гұнсарағāй**; **Джұрмағұн**; **Илчидāй**.

Йасāвулы

Кұсұлай; **Билгидай**.

Букāвулы

Йксұр; **Бұрағұл**.

Йāргұчй

Шикй-Құтұгұ.

//↓16⁶ Упоминания об амйрах, не принадлежавших к крылам, однако пользовавшихся уважением

Мӯқали-гуйанг, амйр *тӯмана урийангӯт*, из племени *джалайир*.

Усӯ-Тӯг ай-қурчй, из племени *уйангқидай*, сын Джалайиртәйа, впоследствии занявший место (отца).

Бӯг дай, из племени *джалайир*, был третьим главнокомандующим войск.

Тӯрака, из племени *джалайир*, из числа амйров войска. Отправлен вместе с Джебе и Субӯдайем в страну [Йрән] за рекой Джайхӯн.

Джакй-учан, из племени *урийангӯт*, уважаемый амйр, храбрый бахадур.

Джурмаг ун-нуйан, из племени *сунит*, *қурчй* Чингйз-хәна, старший амйр.

Йеке-Ййсӯдар, из племени *қуралас*, амйр *тӯмана*, родственник Чингйз-хәна.

Бӯрӯнгтәй-нуйан, из племени *кӯрләвӯт*, сын Уркәна, также уважаемый амйр.

Тймӯр, из племени *сунит*, уважаемый амйр.

Кӯнчек, из племени *қипчак-уйгӯров*, из числа знаменитых военачальников хәна.

Ўкдай-қурчй, из племени *джалайир*, из числа амйров Хӯр-хәна.

Қатай-нуйан, из племени *қунгрәт*, старший амйр.

Улдавур-нуйан, из племени *джалайир*, амйр четырех войск Чингйз-хәна.

Джарджй, сын Балә, тот амйр, по вине которого возникла война между Чингйз-хәном и *тайджййутами*. Это событие отмечено в летописях.

Джӯджй-Джәрӯқай, брат Джӯджй, сын вышеупомянутого Балә, из племени *джалайир*.

Абӯчән-нуйан, из рода *кӯрләвӯт* племени *уймәвут*, сын вышеупомянутого Уркәна, уважаемый амйр.

Беке-Джебе, из племени *джййут*, почтенный амйр из числа командующих войсками, участвовал во многих победоносных войнах. Прибыл в Йрән вместе с Субӯдайем, победив, через Дарбанд вернулся назад.

Ййсā-нуйāн, из племени *джалāйир*, великий амйр. Чингйз-хāн отправлял его к Унг-хāну, чтобы вернуть уведенную силой мать Джуджй-хāна. Этот рассказ упомянут в летописях.

Қубилāй-нуйāн, из какого-то племени, со своим войском вынудил Арслāн-хāна из племени *бāрйн* подчиниться Чингйз-хāну.

Қуйдӯ, из племени *кирāйит*, был из числа амйров Уйанг-хāна. Он, доверившись Чингйз-хāну, перешел к нему, за что Чингйз-хāн отдал ему *хазāра кирāйитов*.

Қуртуқа, сын упомянутого Қуйдӯ, после смерти отца занял его место амйра *хазāра*.

Ачмӯр-нуйāн, из племени *қунғрāt*, которого называли еще Даркекурагāном, почтенный амйр. Чингйз-хāн выделил ему четыре тысячи воинов (мард), благоволил ему (*йасāмиши фармуд*). Он отдал за него свою дочь Тумāн/Тумālӯна и отправил в область Тумāt, где до настоящего времени находятся его потомки.

Ййсудар, из племени *унқирāt*, великий амйр, *қурчй* Чингйз-хāна.

Кӯкӯджӯ, сын Мукалак-ичиге, из племени *қунғрāt*. Он претендовал на пророчество, дав Чингйз-хāну это имя, чем заслужил уважение.

Тӯқуқā, из племени *қунғрāt*. Он (Чингйз-хāн) доверил ему управление (хозяйством) своей сестры. Когда подчинили войско *хитāйев*, его назначили *джағдāвулом* (этого) войска.

Сурғāн-Шйра, из племени *сулдӯс*, великий амйр, много раз доказывал свою преданность Чингйз-хāну, за что тот сильно уважал и почитал его.

Бутӯ, из рода *йалкунӯт* племени *қунғрāt*, великий амйр, муж одной из дочерей Чингйз-хāна.

Сурғāн, из племени *джадай*, «отец» (бādӯт) Чингйз-хāна.

Дāқа, из племени *қунғкитāй*, великий амйр, переданный Укдāй-қā'āну со всем его войском.

Джилāуджāн, сын Сурғāн-Шйра, из племени *сулдӯс*, храбрый и мужественный амйр, занявший после смерти отца его место.

Бикй, из племени *тāмдин*, великий, почтенный и уважаемый амйр.

Тāмӯқе, из племени *сӯлқāнӯт*, почтенный амйр.

Тāқā, сын Тāбāқā, из племени *бāрйн*, из числа почтенных амйров.

Қарā-нуйāн, из племени *суқāйит*, почтенный амйр.

Алāsӯ, сын Тāқā, из племени *бāрйн*, из числа амйров свиты.

Урқадāй, из племени *тудāн*, великий амйр.

Дәрикай, сын Түкү-курагана, из рода *йаланқұт* племени *қунғрат*, амір, женившийся на дочери Чингиз-хана.

Хушидай-Байқу, из племени *хушин*, почтенный амір.

Укай-Куджу, из племени *джалайир*, из числа амиров свиты.

Джебе-нуйан, из племени *ийсұт*, из числа великих амиров. Он – тот, кто вместе с Субудай/Субүтәй/Сүбүдәйем ходил в страну Иран.

Құнгдай-сачан/сечен, из племени *манқұт*, почтенный амір.

Құсдай Қаучин, из рода *джадай* племени *байавут*, почтенный амір.

Куджу-нуйан, из племени *ийсұт*, амір из числа амиров *мависан*.

Абұка-бахадур, великий амір.

Қалийұдар, из племени *джурйат*, из числа приближенных амиров.

Тамұқа, Бүрила – два почтенных амира Чингиз-хана.

Тамұқа, из племени *салджийұт*, почтенный амір.

Тағачар-нуйан, управлял специальными войсками, был отправлен с десятью тысячами воинов на помощь Джебе и Субудәйу, был убит в Нйшапуре.

//↓17⁶ [Дети Чингиз-хана]

Ветвь Джуджй, сына Чингиз-хана.

Ветвь Чағатайя, сына Чингиз-хана.

Ветвь Укдайя, сына Чингиз-хана.

Ветвь Түлүйя, сына Чингиз-хана.

(Четыре его сына были великими и почтенными, их называли *дубан-күлүк*, т. е. четыре опоры (чахар рукн). Каждому из них (в нашем произведении) выделена отдельная глава с указанием их рода (урүг). Тому, кому из рода Чингиз-хана удалось стать правителем, также посвящается отдельная глава).

Сын Чингиз-хана – Күләкән (ему при делении войск Чингиз-хан отдал четыре *хазара* войск: один *хазара* Қубилай-түмәна, из племени *барлас*, второй *хазара* Тугрыла из племени *никүз*, оставшиеся два – из войск [разных] племен) – его сын Х^ваче/Қуче/Куча, его дочери: Түра, Түлүн. Его [сын] – Ургүдай, а его сын – Абүкән, а его сын – Бүджүрақджй. (Второй сын Ургүдайя) – Амекән, а его сын – Түкүр-Тймүр, а его сын – Тймүр. (Другие сыновья Ургүдайя) – Қудай, Лүфа. Дочери (Ургүдайя): Түкдай-қә’ан, Умкә-чикән. Другой сын (Күләкәна): Бүкә. (Дочери Күләкәна): Қүтлүкән, Қүтүқтай, Түмән.

(Другие сыновья Чингиз-хана): Джәқур, Сарғадү, Джүрчиқ, Урджағ ан.

(Дочери Чингиз-хана): Қувә-увчйн-бйгйм, Чичиган, Алақай, Тумалун, Алталун.

//↓18^б ДЖҮДЖЙ-ХАН

Местонахождением трона Джүджй-хана при жизни отца были Ирдйш, горы Алтайа, также летовки (*йайлақ*) и зимовки (*қишлақ*) этих районов. (Чингиз-хан) пожаловал их под его управление, выдав грамоту (*йәрлиғ*), чтобы он (Джүджй) завоевал и включил в состав своих владений области и страны Дашт-и Қипчақа, находящиеся в тех краях.

Упоминание о его женах

Сарқадү-хатун, из племени *қунғра́т*, старшая жена Джүджй-хана. Передают, что старший сын Джүджй родился от этой хатун.

Никүтимиш-фүджйн, дочь Джәкамба, брата Унг-хана.

Султан-хатун, из племени *йман*, Берке, Беркеджар и Бүда родились от нее.

Қутлуқ-хатун, из племени *барғунут*, Чимбай родился от этой хатун.

Қубиқай-хатун, из племени *кирайит*, Тангқут родился от этой хатун.

Қанбар, мать Шйбана и Джиләвуна.

Укй-фүджйн, дочь (духт) Йлджй/Йлчй-нуйана, из племени *қунғра́т*, мать Батү.

Қадиш/Қадис, мать Шингума и Шингқура.

Жен у Джүджй было много. Мы (здесь) упомянули только наиболее известных. Он имел множество наложниц (*қумайан*). Одна из них — Қарачин-хатун, мать Бүғала, другая — Кағри-хатун, из племени *меркит*, мать Түқа-Тимүра. Остальные не отмечены, так как их имена неизвестны.

**Упоминание об амīрах,
бывших в руководстве войсками в то время**

Мунгедū, из племени *сиджийūt*, из числа амīров Хуқитана и тех амīров, которых Чингїз-хāн при разделе войск передал Джūdжї-хāну.

Кетилтāй-нūйāн, из племени *кунлийут*, известный амīр, из числа тех амīров Чингїз-хāна, которые при разделе войск вместе со своими воинами были переданы Джūdжї-хāну.

Хушидай-нūйāн, из племени *хūшин*, знаменитый амīр, которого Чингїз-хāн при разделе передал с войсками Джūdжї-хāну.

Байқū, из племени *арлат*, родственник Бўг ўрджї-нūйāна, из числа амīров, переданных при разделе войск Джūdжї-хāну.

Этих четырех амīров Чингїз-хāн с четырьмя тысячами войск отдал Джūdжї-хāну. Все те войска, которые находились в Дашт-и Қипчақе, Сарāйе, Хāджжї-Тархāне до границ рўсов, *черкасс*, происходили от них. Ему же были переданы и другие амīры с множеством войск, однако их имена теперь неизвестны.

//↓19^б [Дети Джūdжї]: его сын – **Ўрда** (передают, что Ўрда был самым старшим из сыновей Джūdжї-хāна. При отце и после его смерти он жил в почете и величии. Однако после смерти Джūdжї власть перешла к Бātū-хāну, а Ўрда смирился с этим и согласно решению старших братьев послушно принял преемника своего отца. Манкū-қā'āн в *йārлиғах*, которые он отправлял в их адреса по части решений и постановлений (*ақкām ва йасāхā*), имя Ўрды ставил впереди. Ўрду еще называли Йчан. Он и брат его Йсан родились от одной матери. Ўрда имел трех старших жен. Все они были из племени *қунғрāt*. Его детей и род [урўғ] называют Кўк-Ўрда – Синяя Орда).

[Сын Ўрды] – **Сариқтай**, а его сын – **Қуйинчї** [он долгое время управлял улўсом Ўрды, был весьма тучным и дородным, так что ни одна лошадь не могла его нести – он передвигался только на повозках. День и ночь телохранители (*нигāхбāнāн*) стерегли его, чтобы он не заснул, иначе бы он погиб. В конце концов однажды он заснул и умер, задохнувшись]. Сыновья Қуйинчї: **Сартақтай**, **Қўлї** (его сын – Тумакāн, а его сын – Джārўқ, а его сыновья – Нўқай, Сāтилмиш. Сыновья Тумакāна – Кўчўқ, Мубāрак, а сыновья последнего – Ил-Бўқā, Тўрā-Тїмўр. (Сын Қўлї) – Тўмāн. //↓20^б Род Тўмāна, сына Қўлї, сына Ўрды: **Ақ-Қўйўқ** (его сын – Бўрālқї).

Мингқан (сын Құлы, сына Ұрды) и его потомки: Халыл, Башмақ (его сын – Йсан), Хұлқұтү;

Айачй (сын Құлы, сын Ұрды), а его сын – Қазан;

//↓21^a **Мусулманан** (сын Құлы, сына Ұрды), его потомки: Иляс, Х^ваджа, Йапалақ, Қадұлақ/Джавүтү.

Другие сыновья Түмана: Дәнишманд, Қуранчй, Қутлуғ-Бұқа, Қутлуғ-Тймүр, Ил-Тймүр, Йайлақ, (два круга без имен).

(Другие сыновья Ұрды) – Қурүмишй, Джүрмақай, Қунгқирән (он стал преемником отца), Хүләвү/Хүләгү, Қүтүқүй.

Род Қүтүқуя, сына Ұрды, сына Джүджй, сына Чингйз-хана: Хулқұтү, сын Ұрды, сын Джүджй имел сыновей: Дерек, Тұқа-Тймүр, Биш-Қуртуқа, Уч-Қуртуқа.

Тймүр-Бұқа, сын Ұрды, сына Джүджй, его сын – Күблук, при поддержке Нәйана, Қайдү-Дувә часто вступал во многие сражения, которые упомянуты в летописях. Сыновья Күблука умирали в детстве. Мы можем назвать следующие имена: Қүрқұт, Қүрбұқа, Қартүн. Его дочери: Илбйдж, Абәджйн. Другие сыновья Тймүр-Бұқа: Бұқа-Тймүр, Джәнгқұт, Тұқа-Тймүр, Сәсй, Ушәнән.

Род Қуйинчй, сына Сарйқтайа, сына Ұрды: Бәйән (его сын Шадй, Сәсй-Бұқа, Текина, Сәлджүй/Қутай); **Чақан-Бұқа** (его сын – Чирақй), **Бәтүдай** (его сын – Теке), **Бәшг ирд**.

//↓21^b **Бәтү** [скончался в один из месяцев 650/1252–1253 г. на берегу реки Итил в возрасте 47 лет. Власть в улүсе Джүджй-хана (как и власть над внуками Чингйз-хана) после того, как умерли сыновья Чингйз-хана, полностью принадлежала Бәтү-хану. На съездах (қурултай) никто не мог выступить против его слов и решений – все ему подчинялись и слушались его].

//↓19^b ОПИСАНИЕ БӘТҮ, СЫНА ДЖҮДЖЙ, СЫНА ЧИНГЙЗ-ХАНА, ВЕТВИ ЕГО ПОТОМКОВ

(Его сын) – //21^b **Сартәқ**, который стал правителем после Бәтү-хана, вскоре умер. Трон занял после смерти Бәтү-хана в один из месяцев 650/1252–1253 года. Скончался в один из месяцев 651/1253–1254 года. Правил меньше года. Его сыновья – Хүкджй, Тұқ-Түвә, а сыновья последнего: Таваккул-Бұқа, Бәтүдж.

[Второй сын Бәтү] – **Тұқан**, а его сын – //↓22^a **Түдә-Мункә** (этот Түдә-Мункә стал правителем в одном из месяцев 681/1282–1283 года. Через некоторое время Алғүй и Тугрил, сыновья его брата Мункә-

Тимӯра, также Кунчак и Тӯла-Бӯқә, сыновья Дәритӯ, объявив его сумасшедшим, низложили Тӯдә-Мункә с трона, начали править совместно, каждый по четыре-пять лет). Другой сын Тӯқәна – Үр-Манкӯ (его сыновья – Хуҳитәй, Тӯбдәй, Чичектӯ, Бек-Йджй); еще один сын Тӯқәна – Дәритӯ, а его сын – Кунчак, а его сын – Йӯз-Бӯқә; другой сын Дәритӯ – Тула-Бӯқә. (Четвертый сын Тӯқәна) – Тӯдәй. (Пятый сын Тӯқәна) – Мункә-Тимӯр. Взошел на трон после смерти дяди своего отца Берке-хәна в один из месяцев 665/1266 г., его правление продолжалось 16 лет. Скончался в 681/1282–1283 году. После него правил его брат Тӯдә-Мункә.

(Третий сын Бәтӯ) – Абӯкән. Его сыновья – Барәқ, Бӯлар, Тӯғӯдж, Тӯқй, Аҳмад, Сәбақ, Дӯнгӯз.

(Четвертый сын Бәтӯ) – Уләқчй. После Сартәқа по *йәрлиғу* Мункә-Тимӯра был назначен правителем на место своего отца, но вскоре умер. После него в одном из месяцев 652/1254–1255 г. трон занял Берке-хән.

//↓22^б Род Мункә-Тимӯра, сына Тӯқәна, сына Бәтӯ, сына Джӯджй. (Сыновья Мункә-Тимӯра): Алғуй, его описание (мать его – Улджай-хәтүн из племени *қунғрәт*. Он, его брат Тугрйлча, Тӯла-Бӯқә, а также Кунчак, создав союз, лишили власти Тӯдә-Мункә. Правили по четыре-пять лет вместе. Затем Тӯқдәй при содействии Тӯқәйа вернул власть и стал править самостоятельно); Абәчй и Тӯдәкән (их мать – Султән-хәтүн, из племени *хушин*); Бӯрлӯк/Бӯркӯк (его мать – Тӯтӯқуй-хәтүн); Қадән (его сын – Арғӯдӯ); Сарәй-Бӯқә; Хӯләкән (его сын – Улӯс-Бӯқә); Қӯбәқун (его сыновья – Кӯнгиз/Кӯнгир, Бәгтәй, Кӯрбәш. Сын первого из них – Элиста).

Описание Тӯқтә, сына Мункә-Тимӯра (его мать – Улджәй-хәтүн, дочь Келмйш-әқә, сестры Манкӯ-қә’әна, которая была замужем за Салджидәй-курагәном. Суверен Тӯқтә погиб в один из месяцев 712/1312 г. при кораблекрушении на реке Итил. После него трон занял Үзбек), [его дети] – Тӯкал-Бӯқә, Бәлӯш, Йлсәр, а сын последнего – Йсан-Бӯқә.

Описание Тугрйлча (сына Мункә-Тимӯра, сына Тӯқәна, сына Бәтӯ) и ветвь его потомков. //↓23^а Описание Үзбек-хәна, сына Тугрйлча. После гибели своего дяди Тӯқтә в один из месяцев 712/1312 г., в эпоху правления Султәна Үлджәйтӯ Муҳаммада Худәбанда, он возглавил улӯс Джӯджй. При султәне Абӯ Са’йде он продолжал быть *пәдишәхом* улӯса. [Его дети] – Тӯлӯн-бйк (его сыно-

вья – Туманй-бйк, Хидр-бйк; его дочь – Тубуқа); Йран-бйк (его сыновья – Қурудж-бйк, Шах-бйк, Бақй-бйк, Кйлдй-бйк, а его дочери: Урусджақ, Танли-бйк, Тұқй-бйк, Даулат-бйк, Урүн-бйк); Тугдй-бйк. Дочери (Ўзбек-хана) – Ширйн-бйка, Тймур-бйка.

Описание Джанй-бйка, сына Ўзбек-хана (в 756/1355–1356 г., заняв Табриз и убив Ашрафа ибн Тймур-таша, захватил власть в свои руки. Он оставил там своего сына Бйрдй-бйка. Его сын, узнав о болезни своего отца, из страны Азарбайджан направился к отцу, который вскоре умер).

Описание Бйрдй-бйка, сына Джанй-бйка, сына Ўзбек-хана (Бйрдй-бйк стал правителем после смерти отца в одном из месяцев 757/1356–1357 года. Он казнил многих принцев Дашт-и Қипчақа, которые приходились ему братьями и родственниками).

Берке, сын Джуджй (занял трон в одном из месяцев 652/1254 г., скончался в 665/1266 г.).

//↓23⁶ **Ветвь Беркечара**, сына Джуджй, сына Чингйз-хана: Ййсубуқа (его сын – Сарай-Буқа); Кукджубу (его сыновья – Иджил-Тймур, Тукта, Тук-Тймур, Бйликчй. Последний – тот, у которого Тукта искал убежище. Затем при помощи его войск и Буқы вошел на трон).

(Другие сыновья Джучй) – Хукаджй, Мухаммад, Бура, Чилавун, Шингум, Баракджар, Шйбан.

Род Шйбана, сына Джуджй, сына Чингйз-хана: сыновья – Байнал (его сын – Бйк-Тймур, а его сыновья – Илақ-Тймур, Ййсун-Буқа); Бахадур (его сыновья – Қутлубуқа, Буқа-Джуджй, а сыновья последнего – Бйк-Тймур, Бадақул, а сын последнего – Бйк-Қундй, а его сыновья – Хасан-углан, 'Али-углан, а дети последнего – Ахмад-углан, Баба-углан, 'Абд ал-'Азйз-углан, Хаджжй Мухаммад-углан. Их матерью была сестра Манқлай Мухаммад-х^ваджа, великого амйра племени *қунғрат*. Другой сын 'Али-углана – [другой] Ахмад-углан, матерью которого была Урун-бйка, из племени *қунғрат*. Еще один сын 'Али-углана – Абуқа-углан, матерью которого была Бйк-Мулк, из племени *қунғрат*).

(Другие сыновья Бадақула) – Тунқа, а его сыновья – Баба-углан, Суйунчик-углан, а его сыновья – Суйфй-ақа, Суйфй, а сын последнего – Йубадақ-углан (в 829/1425–1426 г., хотят сделать его правителем, несмотря на то, что его отец еще был жив); Суйунч-Тймур (его сын – Даулат-углан, а его сын – Тук-углан); Йл-бйк, а его сыновья – Таваккул-х^ваджа, Илийас-углан, Уч-Қурукта, Қа'ан-бйк); Фулад (его сын – Ибрахйм, а его сын – Хидр-углан, а его сын – [Қутлуқ-Шайх]. По

другому преданию, этот Қутлуқ-Шайх был сыном Ибрахима, брата Джавад-уғлана. Другой сын Фулада – ‘Араб-шах, а его сын – Тўқлуқ-хаджжй, а его сын – круг без имени); Джанта; Қазак/Қадақ (его сын – Тўла-Бўқа, а его дети – Мангқұтай, Тўман-Тимўр, Учуган); Балақа (его сын – Тўкан, его сыновья – Бўрй, Тўқтай, его прозвали Тўқтә-Тамә. А его дети – Сауқан, Кўнчак (его сын – Йна-х^ваджа), Джабўқа, Бақирча, Таш-Тимўр, Таш-Бўқа); Черйк (его сын – Тўг-Тимўр); Мирган (его дети – Ил-Бўқа, Бўқа-Тимўр); Қўртўқа (его сын – Кйнас); Апачй (его сын – Уч-Қўртўқа); Салган (его сын – Қутлуқ-Тимўр, а его дети – Ййсў-Бўқа, Бўралдай, ‘Усмән, Бйк-Тимўр, Сабтақ, Тимўртай, Бўралқй); Маджар (его сын – Дўрджй); Қўнчй; Байанджар (его сын – Убўкан-Туркан, а его сын – Бўқанчар).

Другие сыновья Бўқа-Джўджй, сына Бахадур – Байан-Киджар, Ййсў-Бўқа.

Ветвь Тангқўта, сына Джўджй, сына Чингйз-хана: Сўбадай (его дети – Маджар, Кўрук); Кйнчак-Қўйчй (его сыновья – Бўраджар, Дўратақ, Кўч-Тимўр [некоторые его считают сыном Сўбйдайа], Аштан).

//↓25^а **Ветвь Бўвала**, сына Джўджй, сына Чингйз-хана: Татар [по преданию, Татар был послан вместе с войском Хўлагў-хана в страну Ирән, где оставался, пока не донесли Хўлагў-хану о том, что он (Татар) планирует сотворить зло против него. Хўлагў-хан схватил и переправил его к дяде Берке-хану, который в то время был правителем улўса (Джўджй). Берке-хан вернул его, сказав: «Он виновен, ты сам знаешь, как с ним поступать!» Хўлагў-хан (теперь) казнил его. Это стало причиной вражды и противостояния между Хўлагў-ханом и Берке-ханом], а его сын – Нўқай (он правил в одной части улўса Джўджй, содействовал в воцарении Тўқтайа. Однако впоследствии между ними произошел разлад. В возникших войнах против Тўқтайа Нўқай погиб); сын Нўқайа – Джўка, а его сын – Қаракунг. Другие сыновья Нўқайа – Бука, Бўрй.

Другой сын Бўвала – Мингқадар, а его сыновья – Тўқар (его сын – Кўрдй-Бўқа); Узбек; Бйктўз; Урус (его сыновья – Тўдакан, Сўфй); Узбек-Қўртақа; Тўқлўджа; Айўкан (его сыновья – Тўқўдж, Ахмад); Йлбарймиш; Сасйқ (сын последнего – Йт-Басар).

//↓25^б **Ветвь Шйнкўра**, сына Джўджй, сына Чингйз-хана: Ййсў-Бўқа (его сыновья – Кўблук, Тўдаджў, Бўралқй, Ахтаджй, Тўдан); Шйрамўн (его сыновья – Джавўтақ, Х^варазмй, Байрам); Маджар (его сыновья – Урусак, Байан, Байджў).

Ветвь Чимпайа, сына Джүджй, сына Чингйз-хана: Хиндү (его сын – Йикү, а его сыновья – Мангқұтай-Күндалян, Джалайиртай, Тақаджү); Түдавүр (его сыновья – Маджар, а его сыновья – Малик, Тимүр-х^ваджа, Х^ваджа Хурдаф); Тарйаджй.

Удүр, сын Джүджй, сына Чингйз-хана. //↓25^а

//↓26^а **Ветвь Қарачар** ибн Удүр, сына Джүджй, сына Чингйз-хана: Абишқа, Қуртуқа (его сын – Сәсй), Имкан, Дүрджй (его сын – Айинда), Таваккул. //↓25^б

//↓26^б **Ветвь Түқа-Тимүра**, сына Джүджй, сына Чингйз-хана: Бай-Тимүр, а его дети – Күкаджү; Билқичй; Түқанчар, а сын последнего – Бүрқүләқ, а его сын – Мубарак-х^ваджа, а его сыновья – Йран-бйк; Йаран-шайх; Йахйа; Ташй-бйк, а сын последнего – Ахмад. Другой сын Бүрқүләқа – Мушарраф-х^ваджа, а его сыновья – Мухаммад, Шукр. Другой сын Түқанчара – Сәсй, а его сыновья – Бүкр-Қутлуқ-х^ваджа (его сын – Ақұл); Түглү; Нүқай; Бүчқақ, а сыновья последнего – Бағатақ, Йадгәр, Хайдү, Түглүк-Тимүр.

(Второй сын Түқа-Тимүра) – Байан (его сын – Данишманд, его сын – Бйк-түт, его сын – Бйк-Сүфй, а его дети – Мухаммад-Сүфй, Барат-Сүфй. Другой сын Бйк-түта – Йағй-Тимүр, а его дети – 'Алй, Хасан, Хусайн, Саййид Махдй). (Сын Данишманда) – Йл-Түтар, а его сын – Урдү-Малик, дети последнего: дочь Туркан, сын Қутлуқ, а его сын – Ибадж, а его сын – Таваккул. (Другие сыновья Данишманда) – Туркмән; Йл-бйк, сыновья последнего – Хаджжй-бйк, Хаджжй-х^ваджа, Барат-Сүфй, Сәриқ, 'Алй-Дарвйш. (Другие сыновья Байана) – Қазан; Алғуй, сын последнего – Бүраджар, а его сын – Бйк-Йарүк, а его сыновья – Фадил-х^ваджа, Хидр-х^ваджа.

(Другой сын Түқа-Тимүра) – Урунбаш, а его сын – Ачиқ, а его сыновья – Бахтийар, Тақтақ, а сын последнего – Тимүр-х^ваджа, а его сын – Бадақ, а его сын //↓27^а – Урус-хан, его описание: его сын – Қуйүрчуқ, а его потомки: дочери – Руқайя, Пайанда-Султан; сын **Барақ** и его потомки: сыновья – Мир Саййид, Мир Қасим, Абү Са'ид, дочь – Са'адат-бйка. (Сын Урунбаша) – Абй, а его сын – Түбанақ, а его сын – Имкан, а его сыновья – Қуртуқа (его сын – Қарнақ); Муйассар, а сын последнего – Сунқур, а его сын – Сәдиқ, а его дети: дочь – Сабйча, сын – Шайх-Назар, а сын последнего – Қутлү-шайх, а дочери (Шайх-Назара): Шәх-Султан, Султан-бйка.

//↓28^а **Описание Түқтақийа**, сына Урус-хана, его дети: сыновья Тангрй-бйрдй, Бүгүчақ (его сыновья: 'Алй, Ахмад, Мухаммад, дочь Ймин-бй); Аника-Пулад; дочери – Татлй, Суйүдй, Йахшй-бй.

Описание Тимūr-Малика, сына Урус-хāна, ветви его потомков.

(Сыновья Урус-хāна) – Саййид-‘Али; Саййид-Ахмад; Тўқта-Пўлад (его сыновья – Сарай-Пўлад, Тарағай-Пўлад); Тўғлўқ-Пўлад (его сыновья: Ақ-Пўлад, Бирдй-Пўлад); Қутлў-Бўқā (его сыновья – Чинг-Пўлад, Қутўчақ, Йадгār, дочь – Нусрат).

Дочери (Урус-хāна): Мйнглй-бй, Тўғлў-бй, Шакар, Уғлāн-бй, Мйнглйк-Туркāн, Сўдў-бй, Йрāн-бй.

(Сын Тимūr-х^ваджа) – Тўқтай, а его сын – Алтй-Қуртуқā, а его сын – Тўқрақ, а его сын – Дарвйш-хāн, его описание: его дочь – Шукр-бйка, почтенная супруга царевича Улуг-бйк-курагāна.

(Сыновья Тўлак-Тимўра) – Джанаса; Джаниса, а сын последнего – Бāш-Тимўр, а его сын – Гийāс ад-дйн, а его сыновья – Хāджжй-Гйрāй, Джāн-Гйрāй; дочери – Султāн-насаб, Шāх-насаб. Другой сын Бāш-Тимўра – Джалāl ад-дйн, а его дети: сын Султāн-Бāйазйд, дочери – Дил-Шāд-Султāн, Зубайда-Султāн. Еще один сын Бāш-Тимўра – ‘Али-бйк (его дочь – Михр). **Описание Даулат-бйрдй**, другого сына Бāш-Тимўра. Его дочь – Михр-насаб. (Сын Джаниса, сына Тўлак-Тимўра) – Хасан (его дочь – Қāн-бй; его сын – Мухаммад-хāн). **Описание Мухаммад-хāна**. Его дети: сыновья Махмўд-Султāн, Қāсим-Султāн; дочь – Дил-Шāд. (Третий сын Джаниса) – ‘Али, а его сын – Худāй-дāд, дочь последнего – Хāджжй-бй. Дочери (‘Али, сына Джаниса) – ‘Иззат, Хурмат, ‘Азйз.

(Другой сын Урунг-бāша) – Қарā-Қаз, а его сыновья – Киранча, Никпай, Шийāвуджй, Сārйча; еще один сын Урунг-бāша – Сārйча, его сын Куйунчак, далее его сын – Қутлўқ-х^ваджа, а его сын – Туй-х^ваджа и дочь – Сййўнч-Манглйк, а сын (Туй-х^ваджа) – Тухтамиш-хāн. Его дочери – Малика-хāнча, Джāника-хāнча, Са‘йид-бйка-хāнча (они и трое братьев родились от одной матери по имени Тағай-бйка), Бахтй-бйка-хāнча (ее мать Шукр-бйка-āғā, дочь Амйра Арсāқа), Майрам-бйка-хāнча (ее мать Урун-бйка). Сын Тухтамиша – Қāдир-бйрдй-хāн (его мать – наложница из племени черкасс). Другие сыновья Тухтамиша – Искандар, Кўчук (их матерью была Урун-бйка), Абў Са‘йид, Джаббар-бйрдй, Саййид Ахмад-хāн (его мать – Тағай-бйка).

//↓27^б **Описание Кебек-хāна, сына Тухтамиша (правил после Карйм-бйрдй около года):** его сын – Чағатāй-Султāн, дочери – Сарай-Мулк, Шйрйн-бйка.

Описание Карйм-бйрдй, сына Тухтамиша. Карйм-бйрдй правил после Джалāl ад-дйна около года.

Описание Султāна Джалāl ад-дīна, сына Тухтамиша. Его сыновья – Абū Са'йд, Амāн-бйк. После Кебек-хāна Султāн Джалāl ад-дйн стал правителем. Его мать – Тағай, дочь Хаджжй-бйка.

Кай-Тймūr, сын Тўқā-Тймūra. Его сыновья – Қарā-х^ваджа, Абай, сын последнего – Қўртуқа, а его сыновья – Лālā, Бйкламиш, 'Умар, а его сын – Қарā-Кйсак, а его сын – Джāнй-бйк, а его сыновья – Хидр-х^ваджа, Тинй-бйк, сын последнего – Сўфйджақ.

Нўмқāн – сын Абāйа, а его сын – Қутлуқ-Тймūr, а его сын – Қутлў-бйк, а его сын – **Шādй-бйк-хāн**. Сыновья последнего – Қўлчуқ, Шихāб ад-дйн, 'Алй-Дарвйш, Сā'ат-х^ваджа; его дочери – Шадмāн, Шāйиска, третья дочь – (квадрат без имени). Другой сын Шādй-бйка – **Ғийāс ад-дйн**, а его сыновья – Х^ваджа Аҳмад (его дочь – Даулатак); Шайх-х^ваджа. Сыновья последнего – Ўзбек, Рустам Сўфй, Шайх Сўфй (его сын – Таваккул), Шайх Муҳаммад, дочери (Шайх-х^ваджа) – Кебек, Малик-Султāн, Даулат-бйка. Другие сыновья **Ғийāс ад-дйна**, сына Шādй-бйка – Сўл-х^ваджа; Мйрак; Қарўнāс; Пйр-Маҳмўд (его сын – Қазāн, а его сыновья – Джамāк, Хаджжй-х^ваджа, Кукса, потомки последнего: сын Йағлй-х^ваджа, дочь – Бахтй-бйка). Другой сын Пйр-Маҳмўда – Султāн-шāх, а его дочери – Даулат-бйка, Гаухар-бйка. Другой сын Пйр-Маҳмўда – Муслика, а его сын – Ибрāхйм, дочери – Ирāн-шāх, Тātлй-бйка.

Саййид Аҳмад, сын Тўлак-Тймūra, его описание...

Описание Тймūr-Қутлуқ-хāна, сына Тймūr-хāна, сына Қутлуқ-Тймūra. Его сыновья – 'Алй Султāн, Джаббār-бйрдй, его описание; а его дочери – Тātлй, Хāн-Малик.

Описание Тймūr-хāна, сына Алғўйа...

Описание Муҳаммад-хāна, сына Тймūr-хāна, сына Алғўйа...

Другие сыновья Алғўйа – Йādгār, Нāсир, Пўлād; дочери – Маҳдўм-Султāн, Сарвар-Султāн.

Сын Қутлуқ-Тймūra, сына Нўмиқāна – Кўнча, а его сын – Му'аййад, дочери – Бахтй-бй, Нусрат.

Сын Имқāна, сына Абāйа – Йўсуф.

Сын Мйнкāсара, другого сына Абāйа – Тўлуқ-х^ваджа, а его сыновья – Таваккул, Саман-Йнике. Другие сыновья Мйнкāсара – 'Абдал (его сын – Муҳаммад); Малик-Тймūr (его сын – Аҳмад-шайх, а его сын – Мурād-х^ваджа, а дочь – [квадрат без имени]).

Сын Джўчй – Қувādўр.

//↓29^б ОПИСАНИЕ ЧАҒАТАЙ-ХАНА

Чағатай-хән был правителем улуса после смерти своего отца Чингиз-хана в течение тринадцати лет, когда қа'аном был Укдай-хән. Скончался через семь месяцев после смерти Укдай-қа'ана, имевшей место в одном из месяцев 640/1242–1243 года.

Упоминание о его женах и наложницах

Йисулун-хатун, дочь Қуба-нуйана, сына Даритайа, правителя (падшах) племени *кунграт*, старшая жена Чағатай-хана.

Тукан-хатун, сестра вышеупомянутой Йисулун-хатун, после ее смерти заняла место своей сестры.

Чағатай имел множество жен и наложниц, однако почитаемыми были только вышеупомянутые. Имена других неизвестны.

Упоминание об амйрах его эпохи

Қарачар-нуйан, из племени *барлас*, амйр *хазара*. Чингиз-хән во время раздела войск вместе с подразделениями передал его Чағатайу.

Мүке-нуйан, из племени *джалайир*, почтенный амйр. Чингиз-хән передал его с войском Чағатайу.

Чағатай-Кучук, из племени *сунит*, амйр *хазара*. Его имя заменили на Сунитайа (так как после смерти Чағатайа это имя стало запретным). Он — из числа тех амйров, которых Чингиз-хән передал Чағатайу.

Қутүке, из племени *джалайир*, почтенный амйр.

Қишлиқ, из племени *сулдус*, почтенный амйр, единственный тархан.

Хабаш-‘Амйд, *тазйк* (тазик) по происхождению, *найиб*, уважаемый человек при Чағатайе, входил в состав *джирга* почтенных амйров.

Вазйр — умный, храбрый, мудрый человек, добился личного уважения со стороны Чағатайа. Вначале служил пастухом у Қушлуқ-нуйана. Своими познаниями преданий о Чингиз-хане добился расположения Чағатайа.

У Чағатайа, кроме этих вышеупомянутых людей, было много амйров. Однако имена многих из них [и подробности их жизни] не зафиксированы, по причине чего мы их не упомянули.

//↓30^б [ВЕТВЬ ЧАҒАТĀЙ-ХĀНА]

Его сын – Мйтүкән/Муватукан/Мүтукан. Мйтүкән во время осады крепости Бāmийāн при Чингйз-хāне был поражен стрелой и погиб. Его мать – Ййсүлүн-хātүн, старшая из жен Чағатāй-хāна. [У Мйтүкāна были четверо сыновей]: 1) Бāйджү, мать которого была наложницей из племени *наймāн*. А его сын – Түдāн, а его сын – Буджāй (участвовал в войне против Барāқа и вслед за Бахрāмом со всем своим войском перешел к Абақā-хāну), а его дети: сын 'Абдаллāх, дочери Имкāн, Ййсунчен; 2) Бүрй, а его сын – Қадāқй-сечен (мать Ййсүн-хātүн, из племени *қунғрāt*. Сеченом его назвал Манкү-қā'āн; по правилам шаманов (расм-и *бахшййāн*) он был стрижен. Вместе с Манкү-қā'āном он ходил в страну Хитāй, но умер в пути. Почти все его дети перешли на воспитание к Дувā-хāну. А его сын //↓31^а – Нāлиқү: его мать – дочь Султāн Кирмāн-туркāна, известного под именем Хидр. Они с Түқтā родились от этой женщины. В 709/1309–1310 г. Нāлиқү был возведен на трон после Күнчика. Он быстро избавился от потомков Дувā-хāна. А сын Дувā – Кебек как раз ждал момента: он убил Нāлиқү, когда тот спал со своими людьми после пира. В 710/1310–1311 г. власть перешла к Кебеку. Сыновья Нāлиқү: Түмāн, Аргүдāй, Тймүр.

Другой сын Қадāқй-сечена – Түқү, а его сыновья – Зү-л-Қарнайн, 'Алй-уғлāн. (Остальные сыновья Қадāқй-сечена) – Бүқā, //↓31^а Бүқā-Тймүр, его описание (в один из месяцев 671/1272–1273 г. власть в улүсе Чағатāй перешла к этому Бүқā-Тймүру). Сыновья последнего – Алчай-Тймүр; Урүк (его сын – Улджай-Тймүр, а его дети – Лālā, Зйрак, Худāй-дād, а его сыновья – Бүстāн, Майдāн, а сын последнего – Султāн); Урк-Тймүр (его сыновья – Чимак, Ййсүдүр, а его сын – //↓31^б Қазāн-султāн, его описание: Қазāн-султāн пришел к власти в улүсе Чағатāй-хāна в 735/1334–1335 году. Убит в один из месяцев 747/1346–1347 г. амйром Қазағаном. Правил 12 лет. Его дети: сын – Джахāнгйр и дочь – Сарāй-Мулк-хāним (почтенная супруга Амйра Сāхйб-и Қирāна, полюса правды, мира и веры Амир Тймүр-курагāна).

Другие сыновья Урк-Тймүра – Кāбул-шāх, Туглуг, Байāн, Джүкү (его еще именовали Джүсй/Джүбй/Джүйй. Несмотря на то, что один его глаз был меньше другого, он был приятен и любим всеми, слыл сильным, храбрым, мужественным воином).

Ахмад, сын Бүрй, сын Мйтүкāна, имел сыновей – Сātй, Бāбā, а сыновья последнего – Хāбил-Тймүр, Қāбил-Тймүр, Йүлдүз-Тймүр.

Ачиғй, сын Бӯрй, имел сыновей – Йӯлдаш-Тимӯр, Йс-Тимӯр, Тимӯр-Бӯқә, Тәш-Тимӯр, Урунг-курагән, Урӯк (он восстал против Нәлиқӯ, однако был пленен и казнен. Его сыновья – Йул-Бӯқә, Қазән).

Абушқа, сын Бӯрй, имел сына – Урӯка.

Абӯкән, сын Бӯрй.

Дочь Бӯрй, сына Мйтӯкәна – Бәқӯ-Чйн.

Третий сын Мйтӯкәна – Ййсун-Тӯвә (мать – наложница из племени *найман*). Сын – Басәр, а его сыновья – Қутӯбӯқә, Қутӯлуқ, и дочь – Бәрйн-қә’ән. Другие сыновья Басәра – Малик-шәх, Уқтӯқә, Малик-Тимӯр, Бих-х^вәджа, а сыновья последнего – Хидр-х^вәджа, Исма’йл-х^вәджа, а дочери последнего – Йл-тутмиш, Йл-Йиғмиш. Другой сын Бих-х^вәджа – Ибрәхйм-х^вәджа, а его сын – Сулаймән-х^вәджа; следующий сын Басәра – Таваккул-Бӯқә, а его сыновья – Аҳмад, Тугән, Тимӯр. Дочери Басәра – Қутлуқ, Йултулуқ.

Дочь Ййсун-Тӯвә – Бӯлғай. Она и ее брат Му’мин родились от одной женщины. Была выдана замуж за Урәқ-курагәна, сына Бӯйә-қубәқчй, старшего из числа *қубәқчй* Чағатәйа, из племени *қәнүт*.

Сын Ййсун-Тӯвә – Му’мин, а его сыновья – Урӯс-Бӯқә, Йайа, а сыновья последнего – Билкә-Тимӯр, Йскӯмәдан.

//↓32^а (Сын Ййсун-Тӯвә) – **Барәқ**, его ветвь. Он стал правителем *улӯса* Чағатәйа в один из месяцев 662/1263–1264 года. В начале *зүл-хиджжа* 668/конце июля 1270 г. потерпел поражение от Абақә-хәна и отступил в Мавараннахр, где в 669/1271–1272 г. умер от паралича.

Сын Барәқа – Туктә, а его сын – Хузарй.

Сын Барәқа – Уләдәй, а его сыновья – Илчй-Бӯқә, Туктә, Туклуқ-Тимӯр.

Сын Барәқа – Бӯзма, а его сыновья – Бӯлүгән, Туклуқ-Бӯқә, Қутлуқ-Тимӯр, Тугән-Бӯқә, Туклуқ-Тимӯр, Бӯшмә, а сын последнего – Түлүтүқә, а его сын – Малик.

Сын Барәқа – Бйк-Тимӯр, старше Дӯвы. Во время бунта Қайдӯ он был с қә’әном. После воцарения Дувә его отправили к отцу, который сказал ему: «Управляй своей страной полноправно». Бйк-Тимӯр не принял предложения, ответив: «Выкажи знаки уважения (моим сыновьям) Хиндӯ и Сәләру». Дувә отдал область *Үзганд* Хиндӯ, а Ташкент – Сәләру. Сыновья Бйк-Тимӯра – Сәләр, Хиндӯ, а сын последнего – Бйк-Тимӯр, а его сын – Хидр. Последний был принцем, который пользовался уважением наследия страны. Он, отказавшись

Другие сыновья Шāх-Джахāна – Шйр-Джахāн, Баҳр-Джахāн, Султāн-Йўсуф, Нағз-Джахāн. Дочери Шāх-Джахāна – Михрнигār (почтенная супруга амйр-зāда Муҳаммад-Джўкй-бахāдура), Гаухар-Султāн.

Другой сын Хидр-х^ваджа – Тўгāн-Тймўр.

(Сын Туклуқ-Тймўра, сына Ймил-х^ваджа) – Илийās-х^ваджа. Дочери (Туклуқ-Тймўра, сына Ймил-х^ваджа) – Йādгār, Тўгāқāн.

Другие сыновья Хидр-х^ваджа – Мйр-х^ваджа; Қātлўқ-х^ваджа (его сын – Дāvўд-х^ваджа); Бāsлиқ; Кўнчек: после смерти Дувā-хāна амйры привели его в один из месяцев 706/1306–1307 г. из Нарин-кўла в Сйкўн, расположенный выше Алмāлийқа, и возвели на трон отца. Через полтора года он покинул этот тленный мир. Его сын – Фўлād, его сын – Фўлād-Муҳаммад в 734/1333–1334 г. стал правителем, царствовал более года. Его сын – Бағдўлат. Другой сын Фўлāда – Байāн-қулй-хāн, его сын – Султāн-Малик, дочь – Хāн-Султāн (супруга амйр-зāда Муҳаммад-Султāна ибн амйр-зāда Джахāнгйра ибн Амйр Тймўр-курагāна).

(Четвертый) сын Мйтўкāна, сына Чағатāйа – Қарā-Хулā-вў/Хулāгў, правивший после смерти своего дяди. Его мать была наложницей, из племени наймāн. Ветвь его потомков – Бахрām; Туклуқ-шāх; //↓35^б Мубāрак-шāх стал правителем улўса Чағатāйа после Алғў. Ему не дали возможности серьезно управлять страной. Не прошло и года, как Барāқ-хāн восстал и низложил его [с трона]. [Род Мубāрак-шāха]. Его сын – Йлджй-Бўқā, а его сын – Қутлуқ-шāх, которого еще называют Кисгир-шāхом, имел сына – Қутлуқ-Бўқā. Другие сыновья Мубāрак-шāха – Бўрālғй, Ййсўн-Пўлād, Қазāқгār/Қадāқгār, Хурқудāқ, а сыновья – Шайх-Тймўр, Атан, Қутлуқ-х^ваджа, Маҳмўд и его сыновья – Фўлād (его сын – Асйл), Шайх-Муҳаммад (его сыновья – Шайх-Султāн, Джāн-Султāн), Муҳаммад, Ёрдўм. По другим преданиям, этих [двоих последних] считают детьми Шайх-Тймўра.

//↓36^б Описание Мўджй-Йайа, сына Чағатāйа, сына Чингйз-хāна: его потомки – сын Тикшй (его сын – Байдугāн, имел сыновей – Тўгāн, Улādāй, Тўруқбай, Қутлуқ-Тймўр). Другие сыновья Мўджй-Йайа – Аҳмад; Қўнāн; Такўдār, последний был направлен к Хўлāгў-хāну. Во времена Абақā-хāна он стал его врагом. Сыновья [Такўдāра] – Сўғātў, Мубāрак-шāх, 'Умар. По преданию, их относи-

ли к потомкам Ахмада. ‘Умар имел сыновей – Қутлуг-Тимур, Йкү, Йүл-Қутлүк.

Другие сыновья Мүджй-Йайа – Джедже (его называют еще Седже); Нүмқүли; Тамудар; Бүка-Бүқа; Йсал (его сыновья – Қан-Бүқа, Уладай); Түган (его сын – Түрбүй); Чечектү (его еще называют Сечектү, а его сын – Қүшмак-Тимур-Бүқа, имел сыновей – Йсан-Тимур, Қадак-Тимур, сын последнего – Малик-шах, а его сын – Мухаммад). Другие сыновья Қадак-Тимура – Султан-шах, Шайх-Дарвиш, Суйунч-Тимур, Джан-Сайид, Хидр (его сын – ‘Абд ал-Малик). (Другой сын Чечектү) – Шатирә, а его сын – Сәриқ-Бүқа, а его сын – //↓37^a Фүлад-Бүқа, а его сын – Байкар/Пайкар, а его сын – Малик-Ислам. Другой сын Фүлад-Бүқа – Чирйк, а его сыновья – Султан, Садр-Джахан, а его сын – Зүл-Қарнайн. (Сын Султана, сына Черйка) – Абү Исхақ, а его дочь – Даулат-Бахт. Другой сын Фүлад-Бүқа – Сайид-Ахмад, а его сын – Сайид-‘Али. Остальные сыновья Фүлад-Бүқа – Нүдак; Бүстан (его сын – Шибли, а его дочь – Михрнүш); Даулат-х^ваджа; Садр (его сыновья – Қадир-бирди, Аллах-бирди, Давүд-х^ваджа); Искандар (его сыновья – Шайх-Луқман, Шайх-Ислам, Шайх-Байазид); ‘Али; Қумартү; Алүс (его сыновья – Пир-‘Али, Шайх-Байазид). Дочери Фүлад-Бүқа – Тимур-Мулк-Бахт, Наубахар-Бахт, Сарай-Мулк-Бахт, Мулкат-Бахт, Джан-Туркан, Урүн, Султан-Бахт.

Другие сыновья Чагатайа – Сайин-Билқан; Сәрбан.

//↓37^b **Ветвь Сәрбана, сына Чагатайа.** Его сыновья – Қүшиғай (его дочь – Мулк-Джахан); Нйкпай во время войны против Абақа-хана был вместе с Баракком. Когда они потерпели поражение, он направился в Мавараннахр, но на границе с Бухарой отделился от Барақа и направился с войском в Туркистан. Барак отправил за ним Намйқа, сына Қадак-нүйана. Он отбился от него. Затем на войну отправился его сын, и Нйкпай был убит. После его гибели Налтақү узнал, что бывший с ним Ахмад, который погиб в том же сражении, является дядей Барақа. Испугавшись этого, Налтақү не вернулся к Барақу, а направился в сторону Туркестана. Только после кончины Барақа он вернулся в эти края. Это было в 669/1270–1271 году.

(Сыновья Чагатайа) – Билдасй; Қарә-Илакү; Пайдәр. //↓38^a **Ветвь детей Пайдара, сына Чагатайа, сына Чингиз-хана.**

Описание Рабадпатаст.

Описание Тәлиқу. Во многих книгах упомянут как Алғу. В один из месяцев 658/1259–1260 г. он занял трон в улусе Чағатайя, скончался в 662/1263–1264 году³³. Его ветвь: Сыновья Тәлиқу – Қабан (его сыновья – Йсан-Бұқа, Кунчак, Нудұқчй); Джүкй //↓ 38^б [его сыновья – Күнчек-Дүрджй, Йилтақджй, а сын последнего – Байан-қули, а его сын – Нұм-қули, а его сын – Анка-Тймұр, а его сын – (круг без имени)]. Другой сын Нұм-қули – (круг без имени), а его сын – (круг без имени), а его сын – (круг без имени). Еще один сын Нұм-қули – Кунәсирйн/Канәшйрйн. Другие сыновья Джүкй – Чикйн-Тймұр; Чұғтай; Мйнг-Тәшй; Дәвуд (его сын – Искандар, а его сыновья – Қипчәқ-бад, Йика); Камүдүрджй; Қийәтмйш, а сыновья последнего – Тұған, Санбарақ, Тунғар-Қала, Садәскат (его сын – Гург-Тймұр), Илғудар (его сын – Пүләд-Тймұр), Қубиләй (его сыновья – Күндәлкут, Мирбай, Кепек, а его сын – Бадә-Малик).

Другой сын Джүкй – Бүйәлнәтәш (его сын – Сулайман, а его сыновья – Ниған-шах, Султәш, а его сыновья – Адждәй, Дүранбай, Укашйрйн, а его сын – Дүрджй. Другой сын Султәша – Астәй, а его сын – Самдәй).

Другие сыновья Джүкй – Ақбұқа, Сәтй, Нұм-қули, а сыновья последнего – Нұмтәш, Байан-Тймұр, а его сыновья – Билге-Тймұр, Пүләд-Тймұр, сын последнего – Абәшйрйн, а его сыновья – Ақ-Сарәй, Бузурджмихр, Худәй-бйрдй. Другие сыновья Джүкй – Йджйл-Бұқа, Тұқтай, а сын последнего – Түнджй, а его сын – Йсан-Бичкат, а его сын – Қарә-Кечак. Другой сын Тұқтайя – Искандар, а его сын – Бай-Кйлдй, а его сын – Қүнй.

Третий сын Тәлиқу – Тұқ-Тймұр, а его сыновья – Уғрұқчй, Йсан-Бұқа. А сыновья последнего – Йранджақйл, Санұқйл, Кебакчй, Гарма, Удүлба-Шйрйн, Тұғә-Тймұр.

Сын Пәйдәра – Утджй, дочь (Пәйдәра) – Бүрүқан-қули.

³³ В тексте: 862/1457–1458 год.

//↓39^б ОПИСАНИЕ УКДАЙА³⁴

Упомянутое о его женах и наложницах

Буракчин, старшая из всех жен Укдай-ка'ана.

Буракйна/Туракйна, из рода ухат племени меркит/миркит, вторая жена Укдай-ка'ана, после [женитьбы на ней] Укдай-ка'ан правил еще шесть лет, мать Гуйук-хана и еще трех его сыновей.

Мукай, из племени меркит, хатун Чингиз-хана, после его смерти ее Укдай-ка'ан потребовал себе.

Джачин-хатун, из племени кунграт, четвертая жена Укдай-ка'ана.

Гуркйна-хатун, жена Чингиз-хана, после его смерти Укдай-ка'ан взял ее себе.

Гаджукур-хатун, из племени найман, дочь Кайир-Бука-такйна.

Куриқанн-хатун.

Куласан-хатун, из племени меркит. Укдай-ка'ан взял ее в жены после смерти (Чингиз-хана).

Бугуй-хатун, из племени кунграт, мать Кашн.

Иртакйна-хатун, из племени найман, мать Кадана и Малика.

Талджи [Тайджи]-хатун.

Саркачин-хатун.

Учай-хатун.

У Укдаи было много жен и наложниц. Как передают, он имел шестьдесят наложниц. Однако самые известные из них те, которых мы упомянули.

Упомянутое о его амирах

Буруджи-нуян, из племени арлат. До этого, [уже] при Чингиз-хане, он был почтенным амиром тумана, амир амиров (амир алумара). [При Укдае] также занимал эту должность. После его смерти его должность отдали Нур ад-дин-нуяну.

Бурилдай-нуян, после Бугурчн/Боорчн-нуяна занял его место.

Джурмагун-нуян, из племени сунит. При Укдай-ка'ане он стал более почитаемым, чем был при Чингиз-хане. Поручив ему полных четыре тумана войск, его отправили в Иран. Об этом упоминается в летописях.

³⁴ В тексте: Уктай/Укатай/Укдай.

Тўғал/Бўғал-куйāнг-нўйāн, сын Муқалий-куйāнга, из племени *джалāйир*.

Билга-нўйāн, амīра *тўмāна*, вместе с *Амāнўн-нўйāном* направили в эту область (Ирāн). Его войска состояли частью из *ўйғўров*, частью – из *қатақов*, *туркмāнов*, *кāшғарцев*, *бўджāли*.

Тāйджў, из племени *сўнит*, амīр *тўмāна*, был направлен вместе с *Джурмāғўном* в Ирāн. Когда умер *Джурмāғўн*, *қā'āн* назначил Тāйджў на его место.

Исўкāй-нўйāн, из племени *джалāйир*, сын *Қадāна*, почтенный амīр, которого Чингїз-хāн вместе с его войском отдал *Ўкдāй-қā'āну*. Именно поэтому в его эпоху он удостоился уважения и стал командующим войсками.

Қўтўқў-нўйāн, из племени *тāтār*, почтенный амīр. Рассказы о нем и о его значении были упомянуты в Истории о Чингїз-хāне. Хотя его всегда уважали [и прежде], в эпоху *Ўкдāй-қā'āна* стал уважать еще больше. Он сидел выше царевичей, [детей] *Манкў-қā'āна*, и других.

Абага, из племени *кирāйит*, из числа почтенных *битикчїев* и приближенных амīров этого господина.

Бенсил-нўйāн, из рода *тўмāйўт* [племени] *кирāйитов*, почтенный амīр. Он был правителем Ирāна до тех пор, пока туда не прибыл *Хўлāгў-хāн*.

Кўркуз, из *ўйғўр*, отправленный в качестве *битикчї* вместе с *Гул-нўйāном* в страну Ирāн. Когда Чїн-Тїмўр умер, Кўркуз прибыл к *қā'āну* на рабское услужение. Ему оказали *сўйўрғāмиши* (благоволение) и, назначив *бāсқāком* в страну Ирāн вместо сторонников Чїн-Тїмўра, вернули [назад]. На одном из собраний он произнес дерзкие слова в адрес чағатайских *нўкāров*. По указу *қā'āна* его казнили, набив ему рот землей. В городе Тўсе имеются городские ворота Кўркуз, построенные им.

Чїн-Тїмўр, из племени *манкўт*, почтенный амīр. До *Хўлāгў-хāна* они вместе с *Бенсил-нўйāном* были отправлены в страну Ирāн.

Аргўн-āқā, из племени *ўйрāт*. Когда борьба за *бāсқāкство* между Чїн-Тїмўром и Кўркузом усилилась, *Ўкдāй-қā'āн* снял их обоих с должности, на это место назначил *Аргўн-āқā*.

Кўл-Пўлāд, из племени *наймāн*, великий амīр, отправлен в Ирāн в качестве *йāрғўчї* вместе с *Бенсил-нўйāном*.

Учгāн-нўйāн, из племени *танкўт*. Уже при Чингїз-хāне считался почтенным амīром. В эту эпоху [*Ўкдāйна*] добился еще большего почета, став амīром всех войск, находящихся в стране *Хитāй*,

и правителем этой страны. Все царевичи и амйры, страны подчинялись ему.

Бӯра-нуйан, из племени *мангкӯт*. При Чингиз-хәне служил амйром личной гвардии (хазара-йи хасс), в этот период стал еще влиятельнее, получив управление над всеми странами (мулук) Хитайа.

Йлак-Тӯва, из рода (устух^ван) *тамгалигй* племени *сулдӯс*, из числа тех амйров, которых Чингиз-хан с их тысячами воинов отдал **Ўкдай-қа'ану**.

Бӯлағ ай-битикчй, из рода *уйг ур*, молочный брат (хамшйра) **Қарачара**, сына **қа'ана**. Он контролировал все тетради дйвана (канцелярии) **қа'ана** и лично смотрел за ними.

Бӯлуқу, из племени *танкӯт*, почтенный амйр, направленный вместе с Джурмаг уном в Ирән.

Дәнишманд-Хаджиб, человек особый, почтенный мусульманин, и при Чингиз-хәне, и [**Ўкдай**]-**қа'ане** пользовался уважением.

Тағ ай-бахадур, из племени *сулдӯс*, из числа великих амйров.

Хуланг, из племени *джурджа*, при **Ўкдай-қа'ане** – правитель страны Хитай.

Йка-Тймӯр, сын Чйн-Тймӯра, из племени *алкунӯт*. Должность *басқакства* Ирәна вслед за Кӯркузом была пожалована и ему, в результате чего между ними происходили ссоры.

Ййсӯ-Бӯқа, из племени *урйангкӯт*, почет, которым он пользовался при Чингиз-хәне, возрос в эпоху **Ўкдай-қа'ана**, который его очень уважал.

Амйр...сақ, почтенный амйр, которого **Ўкдай-қа'ан** отправил *нӯкаром* к *басқаку* Ирәна **Арғ ун-ақа**.

Бӯрәлтәй, сын брата **Бӯг урчй-нуйана**, из племени *кунгитән*, почтенный амйр. Один *тӯман* из войск **Бӯг урчй** (**Ўкдай**) передал ему.

Джубуқур-Қубилә[й], сын **Бӯрг утайа**, из племени *хушин*, почтенный амйр. После смерти отца [командование] его *тӯманом* передали сыну.

Судун-нурсән, сын **Джиләухән-бахадура**, из племени *сулдӯс*, амйр *хазара* правого крыла Чингиз-хәна. При **Ўкдай-қа'ане** оставался таким же почтенным.

Джидәй-нуйан, из племени *мангкӯт*, при Чингиз-хәне находился среди почтенных амйров. В эпоху **Ўкдай-қа'ана** оставался в числе приближенных.

Қубиләй-нуйан, из племени *джаләйир*, почтенный амйр.

Дайр, из племени *кунгитан*, почтенный амйр из числа тех амйров, которых вместе с войском Чингйз-хāн передал Укдай-қā'āну.

Чагāн-битикчй, из рода *туғарил* племени *албāн*. Он охранял дочь Чингйз-хāна. Никто, кроме его семьи [урҗе], не мог видетсья с этой девушкой.

Тāмақā-нуйāн, из племени *бāрйн*, великий, почтенный амйр, служил Чингйз-хāну с детства.

Мункқай, из племени *удārкāдан*.

//↓41⁶ [Ветвь потомков Укдай-қā'āна], его сыновья – Куйуқ-хāн. Его сын – Х^ваджа-Уғул, а его сын – Тункут, имел сыновей – Йушумут, Улукан, Ййсукан, Абаджй, Қуртуқа. Дочери Тункута – Имкан (выдали замуж за Ур-Тймұра, из племени *уйрат*, брата Чупāна), Джан-Такйн (выдали замуж за Х^варазмй-курагāна, великого амйра Байāна). Другие сыновья Х^ваджа-Уғула – Туклуқ; Абукан-Басиджақ/Басуджуқ, а его сыновья – Джавуту, Кул-Тймұр. Другой сын Куйука – Наку, а его сын – Хайāt. Еще один сын Куйука – Хуқу, а его сыновья – Урса (его дети – Усаба-Дурджй, Тармабала, Кункан. Их матерью была 'Азйза-хātун, жена Куйуқ-хāна); Қумйла; Кунчак; Қумту (его сын – Такудар); Ишкаб; Дурджй (его сын – Курйн); Нукур-Буқā; Тубшйн (его сын – Джушкаб); Текшй; Йгирдай, Иртакйн (его сын – Ирма-Шйрйн); Дарāбунг. (Дочери Хуқу) – Ин-сечен, Қуридай, Қутуқтай, Нум-кулй, Туқан-кулй.

(Сын) Шйрāmуна, сына Укдайа – Қарāmун. //↓41⁶

//↓42⁶ Кутан, сына Укдайа: его сыновья – Мункату; Чинг-Тймұр; Ирджан; Ййсу-Туқан; Куйāн, а сыновья последнего – Кулук, 'Абула.

Кучу, сын Укдайа, его сын – Шйрāmун [Манку-қā'āн очень дорожил им. Однако в конце концов, замыслив измену, он обвинил его. Когда (Манку-қā'āн) направлял Қубилай-қā'āна в Хитай, он присоединил Шйрāmуна к нему. Когда Манку-қā'āн выступил в ту сторону (Нангйаса), он потерял доверие к (Шйрāmуну), и тогда его утопили], а его сын – Буладжй, а его сыновья – Савун (он находился при Қубилай-қā'āне); Алуй (находился при Қайду, затем – при қā'āне); Қадай (находился при қā'āне), Қуйчй (находился при Қайду, затем был при қā'āне). Другие сыновья Кучу – Суса, Буладжй, (круг без имени).

Другие сыновья Укдайа – Қарачар, Қадан-Уғул, Малик. //↓41⁶ Описание Қашй.

//↓43⁶ Қарачар, сын Укдай-қā'āна, сына Чингйз-хāна, ветвь его потомков: сын – Тутақ, дочери – Бурдакālун (ее выдали за Сагитайа,

сына Б̄арас-Б̄уқ̄а, из племени *ӯйр̄ат*); Д̄урджасм̄ан (ее выдали за Й̄йс̄ун-кураг̄ана, из племени *қунғр̄ат*); Б̄ағ̄ай/М̄ағ̄ай (ее выдали за Й̄йс̄уй-х̄ан-кураг̄ана, сына Қ̄айд̄у, из племени *қунғр̄ат*); Й̄йс̄уд̄ар (после смерти Бар̄ака-х̄ат̄ун, жены Й̄йс̄ук̄а, она заняла место сестры); Т̄атл̄уғ̄ан (выдали за Й̄йс̄у-Б̄уқ̄а-кураг̄ана, предводителя племени *қунғр̄ат*); Т̄ур̄а (выдали за Й̄йс̄ук̄а-кураг̄ана, из племени *джал̄айир*, из *ул̄уса Чағат̄айа*).

//↓43^б **Қад̄ан** (Уғ̄ул), сын Ӯкд̄айа, сын Чинг̄из-х̄ана, **ветвь его потомков**: его сын – Д̄урдж̄и, а его сыновья – Аскар, Андар, Б̄аб̄ақ̄а, С̄уса, К̄ур̄асаба. Дочери Қад̄ан-Уғ̄ула – Б̄ул̄уғ̄ан-ақ̄а (выдали замуж за Ла‘л̄й-б̄ик, из племени *қунғр̄ат*, направленного в Далай); Н̄уй̄анча (выдали за Ул̄уса, из племени *джал̄айир*). (Другой сын Қад̄ан-Уғ̄ула) – Қ̄ипч̄ақ, содействовавший перемирию между Қ̄айд̄у и Бар̄ақом. Его сын – Қ̄ур̄ил, а его дочь – (квадрат без имени). Остальные сыновья Қад̄ан-Уғ̄ула – Қ̄аб̄уқ; Аб̄ука (его сыновья – Муб̄арак-ш̄ах, Л̄ад̄ур̄и, Сар̄уқ, Т̄уд̄а-Сар̄ай); Й̄айа (его сын – Урк-Т̄им̄ур, а его сыновья – Қ̄утл̄уқ-Т̄им̄ур, Муҳ̄аммад, Қ̄ур̄ан, сын последнего – Н̄ум-‘Ал̄и. Другие сыновья Урк-Т̄им̄ура – Арғ̄ун; ‘Ал̄и (его сын – ‘Ал̄и-қул); Майм̄ун-Занг̄и; Ч̄ин-П̄ул̄ад; К̄ур̄асба; Ч̄ин-Т̄им̄ур; К̄уч-Т̄им̄ур; Т̄уқл̄уқ-х̄^ваджа; Б̄айд̄ут̄у; Аб̄адж̄и; Т̄уқл̄уқ-Б̄уқ̄а.

Другой сын Й̄айа – Й̄сан-Т̄им̄ур, а его дочери – Т̄уғл̄уқ-ш̄ах (ее выдали замуж за Бур̄ан-х̄^ваджу), Т̄урм̄ан-қул̄и; а сыновья (Й̄сан-Т̄им̄ура): ‘Ал̄и-х̄^ваджа, Т̄ул̄ак-Қ̄утл̄у, Ч̄импай, Дж̄уск̄ан, К̄ур̄асба, а сын последнего –

//↓44^а ‘АЛ̄И-СУЛТ̄АН, ПРАВИТЕЛЬ В УЛ̄УСЕ ЧАҒАТАЙА, ЕГО ОПИСАНИЕ

Упомянутое о его женах и наложницах...

Упомянутое о его ам̄ирах

**Ам̄ир Х̄усайн ибн Муṣалл̄и ибн Қаз̄аған
Ам̄ир С̄ах̄иб-и Қир̄ан [Т̄им̄ур].**

(Дочери Й̄айа, сына Қад̄ана, сына Ӯкд̄айа) – Улдж̄ай, Й̄лб̄ур-ағ̄а, Т̄ум̄анч̄уқ, Шараф-ш̄ах, Қ̄ут̄ур-ағ̄а, Т̄ут̄уғ̄ан-ағ̄а. Другие сыновья Й̄айа, сына Қад̄ана, сына Ӯкд̄айа – Й̄йс̄удар; Қ̄урмиш̄и; Аб̄ук̄ан.

//↓44^b **Ветвь рода Малика**, сына Үқдāйа, сына Чингйз-хāна: его сыновья – Қātāн, Тūмāн, 'Абдаллāх, Тūrджāн, дети последнего – Сарқадū, Бūдақджай; дочь (Тūrджāна) – 'Алй-Тūқāн-Бахт (ее выдали замуж за Джалāйир-бāйа, из племени *сулдūз*, великого амйра). Другой сын Тūrджāна – Хундūн, а его сын – Дāнишман[д]ча-хāн (он амйром Қазāғаном был поднят на трон в улūсе Чағатайа. Однако сам же вскоре его убил), его описание: сыновья Дāнишмандча – Нūширвāн; Кирāмй; Нāйида; Аллāх-дāд; //44^a **Суйūrғатмйш-хāн**. Другие сыновья Малика – Тūқ-Тймūr; Тūғāн-Бūқā, а его сыновья – Билкамиш, Бйк-Бūқā; Уликтū (его сын – Хайдар); Мас'ūd; Ййсудар. Остальные сыновья Малика – Тūқāн; Чечектū (его сыновья – Албай, Тāбак/Бāбак); Қутлūқ-Дūғмиш (его сын – Тūқлūқ, а его сын – Тūзūн).

//↓45^a **Описание Суйūrғатмйш-хāна**, сына Дāнишмандча. На царский трон его возвел Қутб ал-Хāққ ва-д-дунйā ва-д-дйн Амйр Тймūr-курагāн, – да освятит Аллāх его доказательства, – в 771/1369–1370 году. В 790/1388–1389 г. он удостоился милости Всевышнего Аллāха (скончался). После него Хāдрат Сāхйб-и Қирāн на правление миром поднял его сына Султāн Махмūd-хāна. Дочь [Суйūrғатмйш-хāна] – Урūн-Султāн (ее сосватал для себя сын Амйра [Тймūra] – Амйрāн-шāх-курагāн. Другие сыновья Суйūrғатмйш-хāна – Султāн Бāйазйд, Султāн Махмūd-хāн. Описание Султāн Махмūd-хāна. Его сын – Султāн Абū Са'йид, а дочь (Махмūd-хāна) – 'Ақил-Султāн, почтенная супруга амйр-зāда Улуғ-бйк-курагāна. После смерти Улуғ-бйка ее сосватал себе Мйрāн-шāх, сын амйр-зāда Йджйла.

//↓45^b **Описание Қайдū-хāна**, сына Қāшй. Его мать Шабкана-хātūн. Он жил долго и царствовал почти 40 лет. Говорят, что имел 40 детей. Тех из них, чьи имена были известны, мы включили в наше генеалогическое древо. Его дочь Қūtūхин-чағāн/Хорточин-чаха выдали замуж за Тūбшйна, сына Тара/Газай-курагāна, из племени *улқунūt*. Своего зятя Қайдū-хāн казнил по причине того, что он полюбил одну невольницу и с ней хотел убежать от қā'āна. Об этом он рассказал конюшему (*ахтачй*), который донес на него и раскрыл его тайну. Сыновья Қайдū – Ййсун-Бūқā, Қūrйл, Қуйчй, Бūrджā-Абūқāн, Гирāй, Лй-бахшй, Дūrджй, Шāх, Тūdāvур/Қудāvур. Его дочь – Хūtūлūн-чағāн/чаха, которая вела себя по-мужски и страстно желала управлять войсками и страной. Какое-то время она не принимала [предложений] выйти замуж. В конце концов, боясь упреков людей, Қайдū выдал ее замуж за амйра стольников (*амйр-и бāварджййāн*) по имени Абтакулй. Другие сыновья Қайдū – Үрūs, Тūdāнкуй (его сын –

Чункбāн/Мункбāн]), Йл-Туйār (его сыновья – ‘Умар-х^ваджа, Тāригчй); ‘Урқā-Тұқā, Кунчак, Бийангчар (его сыновья – Уладāй, Уруқчй), Урк-Тимур, Сāрбāн (его сыновья – Буджйр, Бурй-Буджйр), //↓46^а Чаппāн/Чапар-хāн, его описание: его сыновья – Бурй-Тимур (его сын – Лāлā), Улджай-Тимур, Қутлуқ-Тимур, Чечектū, Тұқ-Тимур, Чирйк-Тимур, Уладāй.

//↓46^б ОПИСАНИЕ ТҮЛҮЙА, ВЕТВИ ЕГО ПОТОМКОВ

Упоминание о его женах и наложницах

Сурқатанй-бйгйм, дочь Джāкамбū, брата Унг-хāна. Старшая из жен Түлүйа, мать его четырех сыновей: Манкū-қā’āна, Қубилāй-қā’āна, Хулāгū-хāна, Арйқ-Букā.

Дүқүз-хātун, дочь Улғū, сына Унг-хāна.

Ленгқум-хātун, дочь Гуйанг-хāна, из племени *найман*, из числа почтенных жен.

Тāқā-хātун, из племени *қунғрāt*.

Сāрұқ-хātун, мать Джұка/Джұрика.

Упоминание о его амйрах, переданных ему (самим Чингйз-хāном)

Джидай-нуйāн, из племени *бурғūt*, почтенный амйр при Чингйз-хāне и в последующую эпоху. Он – из числа тех амйров, которые во время раздела войск перешли к Түлүй-хāну, амйр *хазāра* правого крыла.

Қулй-бахадур, из племени *тātār*, почтенный амйр в эпоху Чингйз-хāна и при Түлүй-хāне, командующий войсками Мунка, сына Түлүй-хāна.

Бурұқджай-бахадур, из рода *алчигйн* племени *қунғрāt*, великий амйр.

Усур-қурчй, из племени *катагāн*, почтенный амйр Чингйз-хāна.

Джункдū-Йасадур, брат Такаджа, почтенный амйр.

Барйбāн-бахадур, из рода *алчигйн* племени *қунғрāt*, великий амйр.

Йл-Тимур-бāварджй, из племени *сунит*, сотник в личной тысяче. После Чингйз-хāна из-за уважения он перешел к Түлүйу.

Қўбилāй-бахāдур, из рода *джабай* племени *бāйāвўт*, почитаемый при Чингйз-хāне и в эту эпоху.

Улдāқўй Қаучйн, из племени *джалāйир*, сотник в личной тысяче, перешедший после смерти Чингйз-хāна к Тўлўйу.

Учгāн, из племени *мангқўт*, амйр тысячника, перешедший после смерти Чингйз-хāна к Тўлўйу.

Джамāл, из племени *меркйт*, сотник в личной тысяче, перешедший после смерти Чингйз-хāна к Тўлўйу.

Йўрака-бāварджй, дед Фўлāд-āгā, который состоял на службе у Улджāйтў, сотник в личной тысяче, перешедший после смерти Чингйз-хāна к Тўлўйу.

Ййсў-Тўвā, сотник в личной тысяче, перешедший после смерти Чингйз-хāна к Тўлўйу.

Албакāр-бāварджй, принадлежал к роду *албāн* племени *кирāйит*, сотник в личной тысяче, перешедший после смерти Чингйз-хāна к Тўлўйу.

Қутулуктāй, сотник в личной тысяче, перешедший после смерти Чингйз-хāна к Тўлўйу.

Тўлўн-чербй, из племени *қўнгитāн*, амйр тысячника правого крыла, перешедший после смерти Чингйз-хāна к Тўлўйу.

Бўқўрджй-нўйāн, из племени *арлāт*, амйр тысячника правого крыла, перешедший после смерти Чингйз-хāна к Тўлўйу.

Тўгрил, из племени *сулдўс*, амйр тысячника правого крыла, перешедший после смерти Чингйз-хāна к Тўлўйу.

Сўкātў-чербй, из племени *қўнгитāн*, амйр тысячника правого крыла, перешедший после смерти Чингйз-хāна к Тўлўйу.

Балā-нўйāн из племени *джалāйир*, амйр тысячника правого крыла, перешедший после смерти Чингйз-хāна к Тўлўйу.

Аргāй-нўйāн, из племени *джалāйир*, амйр тысячника правого крыла, перешедший после смерти Чингйз-хāна к Тўлўйу.

Қўтўқа(р)-бйгйм, из племени *ўйрāт*, великий амйр тысячника правого крыла, перешедший после смерти Чингйз-хāна к Тўлўйу.

Шйдўн-нўйāн, из племени *сулдўс*, амйр тысячника правого крыла, перешедший после смерти Чингйз-хāна к Тўлўйу.

Дўсўқа-нўйāн из племени *дўрбāн*, амйр тысячника правого крыла, перешедший после смерти Чингйз-хāна к Тўлўйу.

Йлчй-нўйāн, Хўқў-нўйāн – два брата из племени *қунгрāт*, амйры тысячников левого крыла, перешедшие после смерти Чингйз-хāна к Тўлўйу. Их части составляли пять тысяч [воинов].

Қушāвул и **Джусӯқ**³⁵, из племени *джәджирāt*, амиры *хазāра* левого крыла, перешедшие после смерти Чингиз-хāна к Түлүйу.

Қуйикдәр/Куилдар-сечен, из племени *манқұт*, амйр тысячника левого крыла, перешедший после смерти Чингиз-хāна к Түлүйу.

Дүлқуй, из племени *арлāt*, амйр тысячника левого крыла, перешедший после смерти Чингиз-хāна к Түлүйу.

Мүнкā-қалджā, из племени *арлāt*, амйр тысячника левого крыла, перешедший после смерти Чингиз-хāна к Түлүйу.

Қүке-курагāн, из племени *инкирāt*, амйр *хазāра* левого крыла, перешедший после смерти Чингиз-хāна к Түлүйу.

Удәджй, из рода *хушин* племени *урйāнқұт*, амйр тысячника левого крыла, перешедший после смерти Чингиз-хāна к Түлүйу.

Уйār-ваншай, из племени *хитāй*, амйр тысячника левого крыла, перешедший после смерти Чингиз-хāна к Түлүйу.

Сүтү-нуйāн, из племени *қунгитāн*, амйр тысячника левого крыла, перешедший после смерти Чингиз-хāна к Түлүйу.

Билгүтай-нуйāн, брат Чингиз-хāна, амйр тысячника левого крыла, перешедший после смерти Чингиз-хāна к Түлүйу.

Түгāн-ваншай, из племени *джүрджа*, амйр тысячника левого крыла, перешедший после смерти Чингиз-хāна к Түлүйу.

Бālүгāн-қалджā, из племени *барлās*, амйр тысячника правого крыла, перешедший после смерти Чингиз-хāна к Түлүйу.

Манқағал-курагāн, из племени *бārйн*, амйр тысячника правого крыла, перешедший после смерти Чингиз-хāна к Түлүйу.

Бүлүр-Қазāқ, из племени *хадаркин*, из числа амйров тысячников правого крыла, перешедший после смерти Чингиз-хāна к Түлүйу.

Нāрастай-құрчй, из племени *бārйн*, из числа амйров тысячников правого крыла, перешедший после смерти Чингиз-хāна к Түлүйу.

Қадāн-кабтāул, из племени *сунит*, тысячник *кабтāулов* (отряда ночной стражи в количестве 80 воинов), перешедший после смерти Чингиз-хāна к Түлүйу.

Тāйджү-курагāн, из племени *улқунұт*, амйр тысячника правого крыла, перешедший после смерти Чингиз-хāна к Түлүйу.

Абүқай, **Алāқус**, **Текин**, **Сукүй**, из племени *инкират*, амйры тысячников правого крыла, перешедшие после смерти Чингиз-хāна к Түлүйу. Количество их воинов составляло четыре тысячи.

³⁵ Их имена повторяются дважды.

Ййсун-Тувā-Тарақай, из племени *урйāнгкут*, амйр тысячи правого крыла, перешедший после смерти Чингйз-хāна к Тўлўйу.

Муқали-гуйāнг, амйр тысячника левого крыла, перешедший после смерти Чингйз-хāна к Тўлўйу.

Мунглик-ичиге, из племени *қунгкутан*, амйр тысячника правого крыла, перешедший после смерти Чингйз-хāна к Тўлўйу.

Ййсу-Бўқā-мāли, из племени *урйāнгкут*, амйр тысячника правого крыла, перешедший после смерти Чингйз-хāна к Тўлўйу.

Джалāйиртāй-Ййсудар, из племени *джалāйир*, амйр тысячи левого крыла, перешедший после смерти Чингйз-хāна к Тўлўйу.

Шилўкўр-гуйāнг, из племени *қунгрāt*, амйр тысячника левого крыла, перешедший после смерти Чингйз-хāна к Тўлўйу.

Кехтай-нўйāн, **Бўджир** – два брата, из племени *урўт*, по праву наследства доставшиеся Тўлўй-хāну.

Унгўр-нўйāн, из племени *бāйāвўт*, из числа амйров левого крыла, перешедший после смерти Чингйз-хāна к Тўлўйу.

Уджике-чербй, из племени *сўнит*, из числа амйров тысячников левого крыла, перешедший после смерти Чингйз-хāна к Тўлўйу.

Кўкў-нўйāн, **Қўлдў-нўйāн**, из числа амйров правого крыла, перешедшие после смерти Чингйз-хāна к Тўлўйу.

Йāйā-нўйāн, из племени *бāрйн*, из числа амйров тысячников левого крыла, перешедший после смерти Чингйз-хāна к Тўлўйу.

Укāй-қалджа, **Қуддўс-қалджа**, из племени *бāрйн*, амйры тысячников левого крыла, перешедшие после смерти Чингйз-хāна к Тўлўйу.

Ййка-Қўтўқў³⁶, из племени *тāтār*, из числа амйров тысячников левого крыла, перешедший после смерти Чингйз-хāна к Тўлўйу.

Субудай-бахадур, из племени *урйāнгкут*, из числа амйров тысячников левого крыла, перешедший после смерти Чингйз-хāна к Тўлўйу.

Ййсудар-нўйāн, из племени *сўнит*, из числа амйров тысячников левого крыла, перешедший после смерти Чингйз-хāна к Тўлўйу.

//↓48^o Его [Тўлўйа] сыновья – Сўйўкай (находился при Манкў-қā'āне, не оставил потомства); Сўбактай (его дочь – Тўдāй); Тўқ-Тймўр (его сын – Тўғāн, заключив союз с Шйракай, сыном Манкў-қā'āна, взял в плен Тўмўғāна, сына Қўбилāй-қā'āна. Шйракай обманул его, пообещав власть. Он так же поступил и с Сарбāном.

³⁶ В тексте: қўтўб[т].

В конце концов был убит Тұқа-Тімұром); Мұка [он тот, который поддержал Бātū, заявив: «Разве мы не давали письменного согласия (и клятву) на то, что мы одобрим все решения, которые примет Бātū?!» (Все присутствующие ответили): «Да». Обратившись к Манкū-қā'āну, он сказал: «Почему же ты отказываешься принимать қā'анство, когда он просит тебя об этом?» Манкū-қā'ан отступил, и собрание приняло решение о назначении на қā'анство Манкū-қā'ана. Сыновья Мұка – Тāш-Тімұр, Абūкāн, Бūлад, Чингūм (его сыновья – Шīрīн, Қазāн, Хитāй, Кūкādāй, а дочери – Шīрīн, Кūмākāн)]; Бūdжак (его сын – Икрātāй, а его сыновья – Тұқ-Тімұр, Тұқū-Қаджī. Другой сын Бūdжака – Буналкар, а его сын – Сāйин-Бūқā, а его сыновья – Йлādūr, Дāшмен. Дочери (Сāйин-Бūқā) – Нūқūtāй, Тāнғūй, Тūлūн. Другой сын Буналкара – Джāвūtū, а его сыновья – Мубāрак, Тūрā-Тімұр, Тұқтā. Остальные сыновья Буналкара – Текшī, Тūбшīн, а сыновья последнего – Балдачār, Сāрт, Бūрālғāй, Бактай); Қūtутūtū (его сын – Таваккул-Бūқā появился на свет от наложницы, из племени *қипчāқ*, но умер в детстве. Дочери [Қūtутūtū] – Шīрīн-āқā (была замужем за Уқūнджī-курагāн, из племени *хūшин*), Гулмīш-āқā (ее муж – Сātūкай-курагāн, из племени *қунғрāt*. Она жила в улūсе Бātū-хāна в почете и уважении).

//↓49^б ОПИСАНИЕ МАНКŪ-ҚĀ'ĀНА, [СЫНА ТŪЛŪЙ-ХĀНА], ВЕТВИ ЕГО ПОТОМКОВ

Упомянутое о его женах и наложницах

Қūtūқуй-хātūн, дочь Уқдāйа, сына Бūкū-курагāна, из племени *инкирāt*, зятя Чингīз-хāна. Она была первой женой Манкū-қā'ана. Бālтū, Урунгтāш-Малик, а также их сестра Бāйālūн, родились от нее. Она была властной и умной женщиной.

Уғūл-Қūймиш-хātūн, из племени *уірāt*, умная. Она была нареченной Тūлūй-хāна, но после его смерти Манкū-қā'ан взял ее в жены. Она называла братьев своего супруга – Қūбилāй-қā'ана и Хūлāгū-хāна, своими детьми.

Бāйāвчī[н], из племени *байāвūt*, мать Шīракайа.

Кūйсīн, из племени *алчигīн*, мать Асūtāйа.

Манкū-қā'ан имел много жен и наложниц, однако всех имен установить не удалось.

Упоминание о его амйрах

Мункāсār-нуйāн, из племени *джалāйир*, из рода *джāт*, почтенный амйр среди *йāрғуйчйев*, весьма великое и доверенное лицо (Манкӯ-қā'āна).

Бāйджӯ-нуйāн, сын Тӯркāнтāйа, из племени *мк...тāй* (?), командовал *тӯмāном* Бӯрāлдāйа, почтенный амйр.

Хурқасӯн-нуйāн, из числа великих и почтенных амйров, находился на стороне Манкӯ-қā'āна при его втором воцарении.

Шйрāмӯн-битикчй, из народа *уйғур*.

Мубāрак-қурчй, из племени *сунит*, почтенный амйр.

Уча-чāй/чан, из племени *улқунут*, стал почтенным амйром, женившись на дочери Манкӯ-қā'āна.

Хӯқар-нуйāн, почтенный амйр. После смерти ...он занял его место.

'Алам-дār, почтенный амйр.

Сāли-нуйāн, из племени *тāтār*, почтенный амйр из числа свиты господина.

Джāрāн, из племени *сулдӯс*, великий амйр, глава всех *бāварджй*.

Кӯкā-нуйāн, великий амйр, отправленный с двумя *тӯмāнами* на границу с районами Хӯқарвāн (?).

Булғā-āқā, почтенный амйр, главный среди вазйров, наместниког *хāджибов*.

Чӯғāн, из племени *меркит*, разоблачивший вместе с Мункāсāром принцев, замышлявших козни против Манкӯ-қā'āна.

'Али-Малик, отправленный вместе с *Арғун-āқā* в Йрāн, где был назначен правителем областей Нишāпур и Исфāхāн, с присвоением титула великий амйр.

Мас'уд-бйк, сын Маҳмӯда Йалавāча, из *тāзйк*, имевший право..., обладавший высоким положением, из числа почтенных амйров.

Арғун-āқā, из племени *уйрāt*, почтенный амйр при Укдāй-қā'āне, сохранивший свои позиции в эту эпоху, правитель Йрāна.

Чағāн-нуйāн, из племени *манқут*, влиятельный, почтенный (амйр), имел полномочия творить правосудие во всех местах.

Дāнишманд-хāджиб, из *тāзйк*, почтенный амйр, из свиты.

Йджй-нуйāн, из племени *қунғрāt*, почтенный амйр.

Кехтай-нуйāн, из племени *уру'ут*, почтенный амйр при Чингйз-хāне и в эту эпоху.

Хиндӯ-нуйāн, почтенный амйр, командующий двумя *тӯмāнами*.

Хиндӯчақ, сын Малик-шāха, прибывший вместе с Джӯрмағ уном в Ирāн, после смерти отца занял его место.

Сālār-йāрғ учи, почтенный амīр.

Қӯрчй-н уйāн, из племени уру'ут, из числа почтенных людей.

Маҳмӯд Йалавāч, почтенный амīр, вазīр.

Мӯнклик-н уйāн, из племени манғ ут, почтенный амīр.

Қӯрмйши, сын Муқалй-г уйāнга, почтенный амīр.

Дāракай-курагāн (дāмāд), из племени инкирāт, почтенный амīр.

Арка-н уйāн, сын Бӯлағāн-Қачāна, из племени барлās.

Урйāнгқирāй, сын Сӯбутāй-бахāдура, почтенный амīр, командующий войсками, командовал также т уманом.

Китқай, почтенный амīр, стоявший при гибели Манкӯ-қā'āна во главе войск, осаждавших крепость Кӯ-Шāнг³⁷.

Бахāдур-н уйāн, сын Джилāв ун-г уйāнга, сына Муқалй-г уйāнга, из племени джалāйир, почтенный амīр, командующий войсками.

Бāрчйн-курагāн, из племени қунғрāт, почтенный амīр.

//↓51⁶ [Потомки Манкӯ-қā'āна]: его дочери – Бāйāl ун (она была выдана за Фаранга, сына Джӯрмағ уна, брата Хӯлӯдāйа. Хӯлӯдāй приходился ей дедом по материнской линии); Бйчиқе; Шйрйн (она была выдана за Джӯджимтā, сына Тāйджӯ-курагāна. Когда она скончалась, за него отдали ее сестру [Бйчиқе]).

Сыновья Манкӯ-қā'āна – Асӯтай (его сыновья – Улджāй-Бӯқā, Хантӯм, Хӯлāджӯ, Улджāй, а сыновья последнего – Бахāртāй, Чечектӯ); Шйрикай (его сыновья – Сāрбāн, Нӯрāдӯ, Тӯрā-Тймӯр, находившийся при Малик-Тймӯре, сыновья [Тӯрā-Тймӯра] – Урāқ ул, Нӯқā'āн, Тӯқлуқ-Тймӯр. Остальные сыновья Шйрикайа – Улӯс-Бӯқā; Нӯйāн-Тймӯр, находившийся при қā'āне, й урт которого – Қарāқар ум, а его сын – Қӯйāн-Тймӯр, находившийся при Тймӯр-қā'āне); Урӯнг-тāшй (его сын – Мӯнкā-Тймӯр); Бāлтӯ (его сын – Тӯрā-Тймӯр).

//↓52⁶ ОПИСАНИЕ ҚҮБИЛАЙ-ҚА'АНА, ВЕТВИ ЕГО ПОТОМКОВ

Восшествие Қӯбилāй-қā'āна на трон имело место в один из месяцев 658/1259–1260 г. в городе Камāқӯр³⁸ в стране Хитāй. Он скончался в один из месяцев 693/1293–1294 года.

³⁷ Дяо-юй-шань (Рашид ад-дин, пер. Т. II. С. 146, прим. 49).

³⁸ Кай-Минг-фу (Рашид ад-дин, пер. Т. II. С. 160).

Упомянутое о его женах и наложницах

Чабӯн-хәтүн, из племени *қунғрәт*, мать Чингйма, Нӯмақәна, Минклӯқәна.

Тәйқӯ-хәтүн, из племени *қунғрәт*, мать Улджәйтү-қә'әна.

Намӯй-хәтүн, племянница Чабӯна, после смерти Чабӯн-хәтүн, Қубиләй женился на ней.

Үйчйн-хәтүн, дочь Үғүл-нуйәна, из племени *хушин*, мать Айәчй.

Бәйә-үчйн-хәтүн, из рода *джадай* племени *байәвүт*.

Дүрбәчйн-хәтүн, мать Улақчй.

Қүрқәйчйн-хәтүн, называвшаяся еще Бүқчан-Тармишом, первая по времени жена, имевшая большое влияние, но со временем потерявшая его.

Упомянутое о его амйрах

Түртақа-нуйән, из племени *курләвүт*, при Арйқ-Бүқе, амйр, добившийся уважения за свое добронравие и честность. В эпоху Қубиләй-қә'әна также почитаемый, великий амйр, амйр амйров, вазйр.

Бәйән-нуйән, сын Сәда-Үлән-нуйәна, из племен *бәрйн*, находившийся в Йрәне, однако вскоре вернувшийся, почтенный амйр, командующий *түмәном*.

Үчәчәр-чанг-санг, достигший степени *учан-санга*.

Хантү-нуйән, великий амйр, из племени *джаләйир*.

Улджай-тархән, великий амйр, удостоенный после Үчәчәр-чанг-санга степени *чанг-санга*.

Дәшман, великий амйр, его должность после него перешла к Йджй-хәну, ведавший делами *байиза*, *йәрлиғов*, доходов (*вәридәт*) и расходов (*сәдирәт*).

Амбәй-нуйән, великий и почтенный амйр, командующий всеми войсками.

Муқил Қипчәқ-фин-джән, великий амйр, *букәвул* всех войск Қубиләй-қә'әна.

Бүрйәдәй, сын Үтамйша, почтенный амйр, после Йнкү-Тймүра командовал его *түмәном*.

Түқән, почтенный амйр, командующий войсками.

Үрнүк-чанг-санг, почтенный амйр.

Хүқүтәй-нуйән, почтенный амйр.

Түрмйш, амйр свиты и *шукүрчйев*.

Исмә'йл, великий амйр, *шукүрчй*.

Мухаммад-шах, из числа приближенных амйров и *шукүрчйев*.

Таркана, из числа приближенных амйров и *шукүрчйев*.

Йл-Тймүр, сын Бүргүчй-нүйәна, из племени *арлат*, великий, почтенный амйр, занявший место своего отца.

Йақуй/Бақуй, сын Балә-нүйәна, из племени *джаләйир*, амйр правого крыла.

Шамс-нүйән, амйр свиты и *шукүрчйев*.

Түқчйн-курагән, из племени *хүшин*, почтенный амйр, командовавший после Бүгал-нүйәна его *түмәном*.

Ахтажй, амйр свиты и *шукүрчйев*.

Сартәқ-нүйән, из племени *сулдүс*, сын Шудун-нүйәна, почтенный амйр свиты.

Мангқутәй, внук Джадай-нүйәна, из племени *мангқут*, почтенный амйр, занявший место своего деда – Джадай-нүйәна.

Джурқамйш, сын Бүрәлдәйә, из племени *қунгитән*, почтенный амйр, командовал *түмәном* своего отца – Бүрәлдәйә.

Дәракай-курагән, из племени *инкирәт*, почтенный амйр и зять.

Джүрйән-нүйән, из числа великих амйров, амйр войск и *йарғучйев*.

Бағал-нүйән, сын Бүджарджй-нүйәна, из числа великих амйров, амйр *түмәна*.

Кәү-фин-джән, великий амйр. Он завоевал страну Манзй. Вместе с амйром Ахмадом Банәкатй в течение почти 30 лет они являлись *пин-джанами*. В конце концов он убил Ахмада, но и сам тоже был убит.

Шимка-бахәдур, из кости... (не указан), со 110 *түмәнами* войск *муғулов* и *хитәйй* был направлен для завоевания страны Нангнәш, получив титул великого амйра.

Махмүд Йалавәч, почтенный амйр, вазйр при Манкү-қә'әне, что было оставлено Қубиләйем.

Ләчйн-пин-джән, великий амйр, *битикчй*.

Хурқадәй, великий амйр, *қушчй*, ведал делами *дйвәнов*, в Дарс-Бәлиқе был *шиғәвулом*.

Бәйән-пин-джән, прозванный *Саййид-и Ла'л*. Имя его – Абү Бакр. Қубиләй-қә'ән пожаловал ему титул *Бәйән пин-джән*, состоятельный, справедливый, знавший свое дело, обаятельный человек. Постепенно он поднялся до такой степени, что қә'ән назначил его церемонимей-

стером при одаривании одеждami, украшенными драгоценными камнями.

Қāчӯй, сын Шудӯн-нӯйāна, из племени *сулдӯс*, великий амīр, занявший место своего отца.

Қӯрчй-курагāн, почтенный амīр, руководивший *тӯмāном йарғ учийев*.

Фӯлāд-чинг-санг, из племени *джурбāн*, почтенный, мудрый амīр, совершил карьеру с должности *бāварджй* до степени *чинг-санга*.

Уйār, из племени *бārйн*, великий амīр, из числа тех амīров, которые при разделе войск достались Қӯбилāй-қā'āну. Вместе с Хӯлāгӯ-хāном направлен в Йрāн, однако был вызван обратно, добился почестей и уважения. Отмечен в летописях.

Учӯ, внук Сабуктāй-бахāдура, из племени *урйāнғут*, амīр *тӯмāна*, командовал авангардом войск *муғ улов*, направленных для завоевания области Нангас.

Сарйтāй, почтенный амīр, курагāн.

Урāдāй-нӯйāн, великий амīр, командующий войсками.

Қӯрмйш-нӯйāн, великий амīр, командующий войсками.

Хӯлāмиш, амīр войска, старший амīр.

Тӯрй, амīр *тӯмāна*, старший амīр.

Фақйр Аҳмад, житель Арғувāча, достиг должности своего брата, почтенный амīр. Имел много врагов, среди которых был принц Чингким. В конце концов был убит.

Бӯқā-нӯйāн, из племени *улғ ун ут*, почтенный амīр. Передают, что он занял место своего деда – Қātӯмāна, амīр тысячника правого крыла.

Хӯлārқӯ, великий амīр, амīр войск.

Харбақӯ, старший амīр, *қ ушчй*, вместе с братьями Нāлйқӯ и Сар-Қадāном в качестве *шиғāв ула* управлял делами дйвāнов.

Қӯдāй-бāварджй, из числа амīров свиты.

Мāчйн-курагāн, почтенный амīр.

Қадāқ, старший амīр, амīр войск.

Саркāн, из племени *қйпчāқ*, из числа свиты господина, амīр *тӯмāна*.

Бадām-нӯйāн, *қ ушчй*, старший амīр.

Йака Қйпчāқ, старший амīр, *битикчй*, занявший после кончины отца Лāчйна его место.

//↓55⁶ [Дети Құбилай-қә'әна]. Его сыновья – Дүрджі, его описание (его сыновья – Инда, Тайджү, Сәрийқ-Бүқә); Чингйим/Джим-Ким имел сына, а тот – сыновей: Камбала, Усүн-Тймүр, Джүнгшай, Дйгар-Бүқә. Другой сын Чингйима – Тармабала/Дармабала, а его сыновья – Аманка, которого еще называли Мүка, Қачүтарма; Хайшабак. Последний некоторое время был қә'әном. Его еще называли Калак-қә'ән. В один из месяцев 706/1306–1307 г., после кончины Тймүр-қә'әна, он вошел на трон ханства и правил в течение четырех лет. Скончался 15 рамадана 710/4 февраля 1311 года. Его [Хайшабака] сыновья – Түқә-Тймүр, Хүш-дәр, а его сын – Түқтә); Мингқйн (его сыновья – Арслан-Бүқә, Алтүн-Бүқә, Ананда, а его сын – Үрк-Тймүр); Нүмүқан (отец послал его вместе с братом Күкаджү на подавление восстания Қайдү. Шйрикай и Түқ-Тймүр схватили, отправили их к Манкү-Тймүру, правителю улұса Джүджй. После этого дела Қайдү пошли в гору); Қүрйдай; Айачй; Хүкачй (его сын – Йсан-Тувә, а его сыновья – Түш-Бүқә, Туглуқ, Фүләд); Үгрүқчй (его сын – Қүрбаш, а его сыновья – Йджйл-Бүқә, Пүләд-Бүқә, Хүр-Бүқә, а его сыновья – Чүшбал, Сәсийә/Сәсийийә); Қутлуғ-Тймүр (его сын – Күкчйгән); Күкаджү (его сыновья – Тймүр-Бүқә, Ина-Имкән, Түтүқаджй); Түқан (его сын – Лауджак).

//↓56⁶ ОПИСАНИЕ ТЙМҮР-ҚӘ'ӘНА, (СЫНА ЧИНГЙИМА), И ВЕТВИ ЕГО ПОТОМКОВ

Упоминание о его женах и наложницах

Бүлуқан-хәтүн, старшая жена, дочь Тақса-курагәна.
Дәкғарй-хәтүн, мать Хайсәна, Тарма-Байзй.

Упоминание о его амйрах

Бәйән, почтенный, старший амйр, им оставался и при Құбилай-қә'әне, и в последующий период.

Түқан-пин-чжан, почтенный амйр при Құбилай-қә'әне, располагавший сильным влиянием.

Уркүк, почтенный амйр, пользовался почетом в эпоху Құбилай-қә'әна, в период его наследников.

Үчәчәр-тайшй, заслуживший почет при Құбилай-қә'әне и сохранивший свой статус.

Улджай-тархāн, чин-сянг, почтенный ам̄р при Қубилай-қā'āне и в последующий период.

Алтун чин-сянг, почтенный ам̄р в эпоху Қубилайа и в последующий период.

Хуқулан-қушчй, почтенный ам̄р в эпоху Қубилай-қā'āна, имевший большой авторитет в этот период.

Куркүз-курагāн, почтенный ам̄р, зять [Тимур]-қā'āна. Он не тот Куркүз, который был направлен в Ирāн (басқақом).

Амбай-нуйāн, из племени мангқут, пин-джан, почтенный ам̄р Қубилай-қā'āна, пользовался большим уважением.

Туртақ-нуйāн, из рода курлāvут племени уймāvут, один из тех ам̄ров, пользовавшихся почетом при Қубилай-қā'āне.

Байāн-пин-джан, сын Нāсир ад-дйна, сына Сайид Аджалла, авторитет, глава всех пин-джанов, почтенный ам̄р.

Умар-пин-джан, из монголов, ставший после Байāн-пин-джана старшим среди всех пин-джанов.

Иика-пин-джан, из уйғур, ставший после Умара старшим всех пин-джанов, был обвинен впоследствии в деле о драгоценных камнях, но добился освобождения.

Лағмур-пин-джан, из уйғур, почтенный ам̄р, обвиненный также в деле о драгоценных камнях. Освобожден после решительного вмешательства Тамба-бахшй.

Нақур/Бақур, почтенный ам̄р, ам̄р дивāна.

Қутүкү-чин-санг, почтенный ам̄р в эпоху Қубилай-қā'āна, третье лицо в качестве чин-санга, также замешан в деле о драгоценных камнях, однако в результате вмешательства Тамба-бахшй освобожден и был восстановлен на своем месте.

Дāшман, почитаемый ам̄р среди двух тысяч тātār.

Арғāsун-тархāн, чин-санг, почтенный ам̄р, пользовавшийся огромным влиянием.

Нүлйкү, ам̄р, қушчй, почтенный в эпоху Қубилай-қā'āна и в последующий период.

Қутб ад-дйн Мухаммад, почтенный ам̄р из числа ам̄ров дивāна.

Мас'уд-инджү, ам̄р дивāна.

Намйрāх-пин-джāн, почтенный ам̄р.

Мукйл-пин-джан, почтенный ам̄р.

Ййсур-Сārбāн, ам̄р дивāна, обвиненный также в деле о драгоценных камнях, однако в результате бесстрашного вмешательства Тамба-бахшй освобожден.

Чйксал-Бӯқә-чин-санг.

Лунйаб-битикчй, из числа великих, почтенных слуг, обвиненный в деле о тех же драгоценных камнях, однако в результате заступничества храброго Тамба-бахшй освобожден и восстановлен в должности.

Абӯлй-чин-санг, амйр дйвāна.

Қунг иртай.

Тангг ай.

‘Йсā-битикчй, часто претендовавший на родственность, обвиненный в деле о тех же драгоценных камнях, по заступничеству Тамба-бахшй освобожден и возвращен на прежнее место.

Бākдай, брат Бāйāна, обвиненный в деле о тех же драгоценных камнях, по заступничеству Тамба-бахшй был освобожден и возвращен на свое прежнее место.

Сарақчй, почтенный амйр.

Тарақай, почтенный амйр.

Тймӯр-Буқә, почтенный амйр.

Бӯка, почтенный амйр.

Сург атӯ-нуйāн, почтенный амйр.

Тук-Тймӯрӯ.

[Потомки Тймӯр-қә’āна]: его сыновья – Қуйик-тāйшй; ‘Унг-Тймӯр; Тайшӯ, который был объявлен наследником қә’āна, однако, по предопределению судьбы, скончался; Муқабйлāн.

//↓58^b ОПИСАНИЕ АРЙҚ-БҮКӘ (СЫНА ТҮЛҮЙА), ВЕТВИ ЕГО ПОТОМКОВ

Упомянутое о его женах и наложницах

Қутуқута-хātун, из рода *кӯджукӯр* племени *наймāн*.

Қутуй-хātун, из племени *қунгрāt*, находилась в ставке (йӯрт) Сутуй-бийгйм.

Йлчиқмйш-хātун, из племени *уйрāt*, старшая жена Арйқ-Бӯкә, самая любимая.

Аштай-хātун, из племени *қунгрāt*, мать Тамāчй.

Упомянутое о его амйрах

Йӯрақә, из рода *кӯрлāvут* племени *уймāvут*, почтенный амйр этой эпохи.

Джаран-баварджй, из племени сулдус, бывший при Манкӯ-қā'ане почтенным амйром, в эту эпоху также остался уважаемым. Когда Ариқ-Бӯкā начал свои действия против Қубилайа, то Қубилай казнил этого амйра по законам йасā (за пособничество мятежу).

//↓59^б [Ветви его потомков]: его дочери – Тӯмӯқан, Йл-Қутлуг, Хātун, Фātима-Шйрйн.

Сыновья Ариқ-Бӯкā – Бāйрӯ-Бӯқā (его сыновья – Қурбақа, Арā-Тймӯр, Бāйāн-Абӯкāн, Сāмгār, Бāчйн); Тамāчй (его сыновья – Дубāн, Байāн); Малик-Тймӯр: [его дети, дочери – Бāй-Қутлуг (выдана за Нӯдāн-Малика, из племени бāйāвӯт); Абӯкан; Фанāмита (выдана за Амйра Сунқур, из племени уйрāt); Улджāй (выдана за Минглй, сына Тақса, из племени бāйāвӯт); Удӯда; Йл-Қутлуг (выдана за Амйра Хасана, из племени сулдус); сын Малик-Тймӯра – Мингкāн, имел сына – Сӯса, а его сын – Анбар-хāн, которого еще называли Арбāй-Кāvун. После смерти Султāна Абӯ Са'йда благодаря усилиям Х^ваджа Гийās ад-дйн-и Мухаммад-Рашйда в середине рабй' II 736/в начале ноября 1335 г. в Йрāне он был возведен на трон. В этом же году был убит амйрами 'Алй и Мӯсā-хāном ибн 'Алй ибн Бāйдӯ-хāном. (Об этом подробно изложено в летописях.) Другие сыновья Малик-Тймӯра – Бāхāритай; Маҳмӯд; Уйрадждй; Ййсун-Тувā; Ачигй]; Йубӯқур, его описание: его сыновья – Улджāй, Удагā, Улджā-Бӯқā, Улджāй-Тймӯр, Хӯладждӯ, Тамāчй, Бӯкӯгāн, Сечйн. Дочери Йубӯқура – Шйринак, Ашгатай, Йл-Чйчак.

//↓60^б ХУЛАГҮ-ХАН И ЕГО ПОТОМКИ

Упоминание о его женах и наложницах

Дукӯз-хātун, дочь Уйқӯ, сына Унг-хāна, из племени кирāйт, была женой Тулӯй-хāна. Затем ее за себя сосватал Хӯлагӯ-хāн, после чего она стала старшей из жен Хӯлагӯ-хāна.

Улджāй-хātун, дочь Тӯрāлджй-курагāна, из племени уйрāt, в действительности же ее отцом был Чингйз-хāн.

Кутӯй-хātун, из племени кунгрāt, мать Некӯдāра, (впоследствии известен под именем Ахмад-хāн). [Хӯлагӯ] женился на ней, когда умерла Куйук-хātун.

Куйук-хātун, (сосватана в Монголии), дочь Бӯрāлджй-курагāна, зятя Чингйз-хāна, мать Чунгура.

Ййсүнджин-хатун, из племени *сулдус*, прибыла вместе с Қутуй-хатун из тех краев [Монголии], мать Абақа-хана.

Түкитай-хатун, из племени *кирайит*, сестра Дүкүз-хатун, жены Хүләгү-хана.

Нүкийә-хатун, из кости *хитайи*, мать Йушумута.

Бүрақчин, мать Тарақай, (наложница) из ставки Қутуй-хатун.

Арйқә-йгәчи, дочь Тингиз-курагана, мать Аджтайа.

Ачүча-йгәчи, из кости *хитайи*, мать Қунгүрдайа.

Ййсачин-йгәчи, из племени *күрләвүт*, мать Ййсүдара.

Алика-йгәчи, мать Хүләджү.

Мангликәч-йгәчи, мать Қутлүқан, [дочери Хүләгү-хана].

Кроме вышеуказанных, он имел множество наложниц.

Упоминание о его амйрах

Бүқә-Тймүр, великий, почтенный амйр, брат Улджай-хатун, — вместе с Хүләгү-ханом прибыл в Йран.

Алкән-нуйән, из племени *джалайир*, старший амйр, прибыл вместе с Хүләгү-ханом сюда [в Йран] из Туркистана.

Байджү-нуйән, из племени *ййсүт*, ставший при Укдай-кә'әне амйром *түмана*. Его имя мы упомянули в разделе об амйрах Укдай-кә'ана. Был направлен в эти края, где показал невероятные геройства при взятии Багдада Хүләгү-ханом.

Йака-Ййсүр, из племени *қуралас*, собеседник Чингиз-хана, при нем амйр *түмана*. Прибыл вместе с Хүләгү-ханом в наши края, некоторое время командовал своим *түманом*. Когда скончался, командование его *түманом* передали сыну — Х^ваджа-нуйәнну.

Самдүкүр, из племени *кәт*, из числа сыновей Чингсәб-нуйана, почтенный амйр. Манкү-қә'ән отдал под его командование *түман* и приказал направиться в эти края.

Кит-Бүқә-нуйән, из племени *найман*, амйр войск, почтенный амйр, покоривший Шәм, Дамаск, погиб на войне с египтянами.

Қутү-Бүқә, из племени *сү'әнүт*, амйр *түмана*.

Самғар, из рода *күйин* племени *тәтәр*, амйр *ахтачиев*.

Қарә-нуйән, из племени *күрләвүт*, амйр всех *қурчиев*, отец Мәзүқа, прибывший также вместе с Хүләкү-ханом в эти края.

Шүкүки-нуйән, из племени *күрләвүт*, почтенный амйр, *йәрғүчи*.

Тарақай, из племени *үйрәт*, амйр *хазара*, кураган.

Күркүз, из народа *үйгүр*, из числа почтенных амīров, *битикчī*, прибывший в *Ирāн* вместе с *Хүләгү-хāном*.

Алїнақ, сын *Йїсү-битикчī*, из племени *кирāйит*, назначенный *Хүләгү-хāном* амīром тысячника.

Абāтай-нуйāн, из племени *қунғрāt*, почтенный амīр, командовал *тумāном*.

Күка-Йлкā, почтенный амīр, *йāргүчī*, прибывший в *Ирāн* вместе с *Хүләгү*. Его степень была выше, чем у *Сүнджāқа*.

Сүнджāқ, один из внуков *Сүргāн-Шира*, из племени *сулдүс*, прибывший в *Ирāн* в качестве *йāргүчī*, почтенный амīр, амīр правого крыла, также амīр *кезика*.

Хиндү-битикчī, из рода *йлдуркйн* племени *сулдүс*, почтенный амīр, амīр *тумāна қарāунāсов* в области *Хурāсāн*.

Кихтай-нуйāн, брат вышеупомянутого *Сүнджāқа*, из племени *сулдүс*, старший амīр.

Тїмүр-Бүқā, брат вышеупомянутого *Йїсүйа*, из племени *сулдүс*, старший амīр.

Алā-Тїмүр, брат *Сүнджāқа*, из племени *сулдүс*, старший амīр, *үдāчī*.

Бүқāй-йāргүчī, из рода *джадай* племени *бāйāвүт*, почтенный амīр, *йāргүчī*.

Түдāн-бахāдур, брат *Сүнджāқа*, из племени *сулдүс*, старший амīр.

Халїфа, из племени *манғүт*, почтенный амīр, амīр войск.

Күка-битикчī, из племени *бāйāвүт*, почтенный амīр, прибывший вместе с *Хүләгү* в *Ирāн*.

Урус, сын *Бїлдүсā*, из племени *йїсүт*, из числа амīров *кезика*, *қүрчī*, прибывший вместе с *Хүләгү-хāном* в эту страну (*Ирāн*).

Манғүдāй, из племени *манғүт*, амīр тысячника.

Қүтү-Бүқā, из племени *сү'āнүт*, старший, почтенный амīр.

Чингқүн, из племени *[ул]гāнүт*, из числа старших амīров, амīр *йасāвүлов*.

Қүрджāн-āқā, почтенный амīр, из числа амīров, которые покорили *Халаб*.

Сārүқ, старший амīр.

Қулї, из числа амīров, покоривших *Бағдād*.

Уркутү-нуйāн, из числа амīров, захвативших крепость *Ирбїл*.

Сандā[r]гү-нуйāн, великий амīр, захвативший *Мауҗил* и убивший *Малика Сāлиха*, сына *Бадр ад-дїна*, который поднял мятеж.

Сайф ад-дїн-битикчī, отец *Мамāлика*.

Салджидай-нуйан, из числа амйров, покоривших Халаб.

Сунтай-нуйан, из числа амйров, покоривших Багдад.

Аргун-нуйан, из числа амйров, разбивших войска турок. Он был направлен Хулагу-ханом к Малику Шамс ад-дину Карту с предложением сдаться. Однако Малик Шамс ад-дин оказал сопротивление и в бою в области Нймруд был им убит.

Кутай, почтенный амйр.

Куйилран-нуйан, из числа амйров, покоривших Халаб.

Синджай-нуйан, из числа амйров, покоривших Халаб.

Карасат, из числа амйров личной свиты.

Салар, ему было отдано место его брата Хандука, которого Малик-шах за какую-то вину казнил. Вместе с Кит-Бука его отправляли на войну с египтянами, однако он сбежал, за что по законам *йаса* он был казнен Хулагу-ханом.

Байан, из племени *барин*, почтенный амйр Кубилай-ка'ана, был вместе Хулагу-ханом направлен в эти края.

Шинкур, сын Йлкан-нуйана, из племени *джалаир*, почтенный амйр.

Иткана, из племени [ул]ганут, старший, почтенный амйр.

Хуладжун-нуйан, великий амйр, направленный перед началом вступления в Иран к ка'ану.

Уркил-курчи, из числа амйров *хазара* правого крыла, прибывший вместе с Хулагу-ханом в Иран, отец Ақи и Бука.

Уклай, из племени *йисут*, старший амйр, амйр ставки Улджайтун-хатун.

Хуши-кураган, старший амйр, из племени *кунгра*, брат Кутун-хатун.

Джум-кураган, почтенный амйр, сын Джуджй, брата Нуздан-хатун.

Джурмагун-нуйан, прибывший вместе со своими войсками и Хулагу-ханом в Иран. Затем эти войска были переданы Хулагу-хану.

Тайир-бахадур, направленный с войском в направление Кашмира. Когда Хулагу-хан прибыл в Иран, войска Тайира были по приказу переданы Хулагу-хану.

Сали, как и Тайир из племени *татар*, после смерти последнего его войска были переданы ему. Завоевал Кашмир, привез Хулагу-хану много богатств и пленных.

Ширамун, сын Джармагуна, из племени *сунит*, почтенный амйр, получивший место Улджай-нуйана, из числа амйров, покоривших Багдад.

Ййсӯ-Бӯқā-курагāн, из племени *дӯрбāн*, старший амӣр.

Кучила-бахадур, почтенный, храбрый, дерзкий амӣр.

Кинг тāй, старший амӣр.

Йӯрчӣ-курагāн, из числа амӣров, покоривших Халаб³⁹.

Сӯнджāқ-нӯйāн, почтенный амӣр, оставленный Хӯлāгӯ-хāном командующим армией, когда тот решил покорить Бағдād.

Бӯқā, из числа амӣров, покоривших Бағдād.

Аджӯ[й]-шукӯрчӣ, из числа амӣров, покоривших Халаб.

Бāқӯ-нӯйāн, из числа амӣров, разбивших войска турок.

Джӯрджāн-нӯйāн, из числа амӣров, покоривших Халаб.

Бӯрджāн-нӯйāн, из числа амӣров, покоривших Халаб.

Бӯлāргӯ-нӯйāн, из числа амӣров, разбивших войска турок.

Бӯрунгтāй-нӯйāн, из числа амӣров, покоривших Халаб.

Сāлдждāй-нӯйāн, из числа амӣров, разбивших войска турок.

Бӯдай, из числа тех амӣров, чьими усилиями были завоеваны некоторые страны.

//↓62^б [Ветвь Хӯлāгӯ-хāна]: его дочери – Бӯлӯгāн-āғā (ее мужем был Джӯм-курагāн, сын Джӯджӣ, из племени *тāтāр*); Джамай (выданная после кончины Бӯлӯгāн за Джӯм-курагāна); Минглӯкāн (ее муж Джāқар-курагāн, сын Бӯқā-Тīmӯра, брат Улджāй-хātӯн); Бӯдакāч/Тӯдакāч (ее муж Тингиз-курагāн, из племени *йӯрāt*, после его кончины на ней женился сын Тингиз-курагāна – Сӯлāмӣш. После смерти последнего ее взял в жены Чечек-курагāн, внук Тингиза); Тарақāй (ее муж Мӯсā-курагāн, из племени *қунғрāt*, внук Чингиз-хāна от дочери, брат Мартай-хātӯн); Қутлӯ-қā'āн (ее муж [Ййсӯ]-Бӯқā-курагāн, из племени *дӯрбāн*, сын Дарӣгӯ-нӯйāна. После его кончины на ней женился его сын Таваккул); Бāбā (ее муж Лагзӣ-курагāн, сын Арғӯн-āқā, из племени *йӯрāt*).

[Его сыновья] – Абақā-хāн; Аҳмад-хāн, его ветвь; Джӯмуқур (его сын Джӯшкаб, имел сына – Кингшӯ, у которого был сын – Шӣрāmӯн. Дочери Джӯмуқура – Сар'ӯн, Джāн-Барқӯн (она была выдана замуж за Шāдайа. После ее смерти он женился на Исан-Тīmӯр, дочери Тӣкшӣ).

Остальные сыновья Хӯлāгӯ-хāна – Ййсӯдар; Йушумӯт (его сыновья – Қарā-Бӯқā, Занбӯр, Шӯка, а сын последнего – Йӯсуф-шāх, а его сын – Сулаймāн-хāн); Тӣкшӣ (его сын – Тӯбат и дочь – Исан-Тīmӯр, которая была замужем за Хӯркāн-Қадāқом. Когда умер муж, она вы-

³⁹ Его биография повторяется дважды.

шла замуж за Шāдай-курагāна⁴⁰); Тарақай (его сыновья – Қипчāқ, Муҳаммад, //↓63^b Байдӯ: сыновья Байдӯ – //↓64^a Қипчāқ, Муҳаммад, ‘Алй, а сын последнего – Мӯсā-хāн:...); Нӯшйн (его сын – Сātй); Аджāй (его сын – Йлдār); Джўнгдāй; Мўнкā-Тймўр (его сын – Анбārчй, а его сыновья – Йсан-Тймўр, Қўйчй, а его сын – Йўл-Қутлуг, а его сын – Муҳаммад-хāн... Другие сыновья Мўнкā-Тймўра – Гирāй; Тāйджў, а его сын – Пўлад. Дочери Мункā-Тймўра – Байāн-āгā (она была выдана за Амйр Мӯсўтāй-ахтачй); Қутлўг (ее выдали за Тарақай-курагāна); Кўрдўнчйн-хātўн, родившаяся от Абиша, дочери Атāбак Са‘да (сначала была женой султāна Кирмāна Суйўрғатмйша, после его смерти ее выдали за амйр Сатилмйша, сына Бўрālғй. После его смерти на ней женился сын его дяди Тāғāйа, а после него – амйр Джўбāн); Хўлāджў (его сыновья – Кўчук, Сулаймāн, Хўādжа, Қутлуг-Бўқā, Тўқтā. Дочери Хўлāджў – Марқўн, Улджāй-Қутлуг); Шйбāучй; Тāғāй-Тймўр (его сыновья – Хāджжй, Қўрамишй, а сыновья последнего – Хасан, Хусайн, Йсан, Муҳаммад, Бāйазйд); Қунғирдāй (его сыновья – ‘Ашиқ-Тймўр, Йлдār, а сыновья последнего – [два круга без имен], Ақ-Тймўр. Другие сыновья Қунғирдāйа – Тāш-Тймўр; Йш/Йсан-Тймўр, а его сын – Фўлад. Другой сын Қунғирдāйа – Чирйк-Тймўр).

//↓64^b АХМАД-ХАН, (СЫН ХЎЛАГЎ-ХАНА), ВЕТВИ ЕГО ПОТОМКОВ

Упоминание о его женах и наложницах

Такўр-хātўн, из племени *қунғрāt*.

Арманй-хātўн, из племени *қунғрāt*.

Тўдāкў-хātўн, дочь Мӯсā-курагāна.

Бāй-Такйн-хātўн, дочь Хусайн-āқā.

Қўдāй-āқā, наложница Абақā-хāна, после его смерти (Аҳмад-хāн) женился на ней.

Йл-Қутлуг-хātўн, дочь Киншў, мать Тўчāқа, (подозревали в колдовстве (*сйхрийāt*). За это ее утопили в реке Идйл). Аҳмад-хāн женился на ней в бытность царем, надев на нее *буғтāқ*.

⁴⁰ После смерти Шāдайа ее взял в жены его сын ‘Араб (Рашид ад-дин, пер. Т. III. С. 19).

Упоминание о его амйрах

Шиктӯр, из племени *джалāйир*, почтенный при Абақā-хāне и Аҳмаде, однако последний не прислушивался к его словам.

Сӯнджāқ-āқā, из числа почтенных амйров при Абақā-хāне и Аҳмаде. Хотя он одобрил воцарение Аҳмада, однако, заняв престол, последний не внимал его словам.

‘Алйнāқ, сын Ййсӯр-битикчй, из племени *кирāйит*, почтенный амйр, амйр войск, доверенное лицо Аҳмад-хāна.

Йӯрджӯ, сын Джӯргāна, старший амйр, курагāн, амйр области Дийār-Бакр.

Шāдай-курагāн, сын Кирāйа, почтенный амйр свиты, курагāн.

Джадāй, сын Кирāй-бāварджй, из числа приближенных бāварджйев, курагāн.

‘Араб, амйр из числа тех, которые одобрили воцарение Аҳмад-хāна.

Асйқ, старший амйр, из числа амйров, поднявших Аҳмада на трон.

Қарā-Бӯқā, почтенный амйр из числа одобривших воцарение Аҳмада.

Ййсӯ-Бӯқā, сын Илйāджақа, старший амйр из числа свиты Аҳмада.

Ақ-Бӯқā, из племени *джалāйир*, старший амйр. Позднее был близок к Гайхātӯ-хāну, хотя состоял в свите Аҳмад-хāна.

Байдӯ-н уйāн, старший амйр, командующий *тӯмāном* охраны.

Кӯчӯк, *унӯқачй*, старший амйр, командующий войсками. Казнен по подозрению в сговоре с Аргӯном.

Шāдй-ахтачй, почтенный амйр, амйр войск. Казнен за сговор с Аргӯном.

Тақāй, молочный брат Аҳмад-хāна, почтенный амйр.

Аджӯ[й]-шукӯрчй, из числа амйров войск.

Шāдй, сын Сӯнджāқа, старший амйр, курагāн.

Арқшӯн, старший амйр, командовавший *тӯмāном*.

Бӯқā, из племени *джалāйир*, старший амйр, из числа поклонников (муҳибб) Аргӯн-хāна, вынужден был служить Аҳмад-хāну после его воцарения. Впоследствии поступил так, как было у него на душе.

Абӯкāн, старший амйр, командовавший войсками в ходе подготовки войны против Аргӯна.

Чамāқ, старший, почтенный амйр.

Бӯғ дāй-йārғ учй, старший амйр, глава *йārғ учйев*.

Қазан-ақа, сын Асиқ-Буқайа, старший амір, амір ал-умарā' в войске.

Мазуқ-қушчи, старший амір.

[Потомки Ахмад-хана]: сыновья – Арсланчи (его мать – Армані-хатун); Нұқанчи (его мать – наложница по имени Қурқучин. От нее имел сына по имени Абубак-шах); Қабланчи (его мать – Армані-хатун, из племени *қунғрат*).

[Дочери Ахмад-хана] – Кучук (ее мать – Тукуз-хатун, из племени *қунғрат*, ее муж – 'Алиная); Майнұ (ее мать – Армані-хатун, ее муж – Хандан, сын Кирай-баварджі, из племени *татар*); Килтүрмиш (ее мать – наложница Қурқучин, ее муж – Шадай-кураган. После Шадая она вышла замуж за его брата Тугана); Кунчак (ее мать – Армані-хатун, ее муж – амір Иринчин); Сайилун (родилась от Тудакү-хатун, дочери Мусә-курагана, ее муж – Қарачу, из *ив-угланов* ставки Урук-хатун); Чйчак (ее мать – Армані-хатун, ее муж – Бүрачй, сын ... амір Дийар-Бакра).

//↓66^б АБАҚА-ХАН, (СЫН ХҮЛАГҮ-ХАНА), ВЕТВИ ЕГО ПОТОМКОВ

Абақа-хан сел на трон в один из месяцев 663/1264–1265 года⁴¹, умер 20 з ӯ-л-хиджжа 680/1 апреля 1282 г. в местности Марғузәр (в Хамадане).

[Сгихотворение]:

Абақа-хан, благодаря своей справедливости,
Превратил мир в рай и цветущий сад,
В 680 году по хиджре,
В середине месяца з ӯ-л-хиджжа,
Когда прозвучал глас приглашения в вечный мир,
Ушел из этого тленного мира, однако Бог лучше знает.

Упоминание о его женах и наложницах

Дүрджи-хатун, первая из жен Абақа-хана.

Түқдай-хатун, на которой он женился после кончины Дүрджи.

Йлтүзмйш, дочь Қутлуг-Тимур-курагана, из племени *қунғрат*.

⁴¹ Он был поднят на трон 3 рамадана 663/19 июня 1265 г. в местности Перахан (Рашид ад-дин, пер. Т. III. С. 66).

Падшах-хātūн, дочь султāна Қутб ад-дīна Муҳаммада Кирмāнī, которой он отдал ставку своей матери.

Булугāн, старшая хātūн, которая была родственницей Нұқай-йарғучи, вышедшая после смерти Абақā-хāна за Аргūна.

Испина, дочь трапезундского государя.

Бұлұчи-йгāчи, наложница.

Қаймиш-йгāчи, из наложниц, из племени манғқūt, мать Аргūн-хāна.

Кўкей-йгāчи, из наложниц, мать Тўгāнчўқа, выданной замуж за Наурўз-курагāна.

Улджай-хātūн, бывшая прежде женой Хўлāгū-хāна, ставшая женой вслед за Дўқўз-хātūн.

Тўдай-йгāчи, из наложниц.

Ширин-йгāчи, из наложниц, вышедшая после смерти Абақā-хāна за Пўлād-āқā.

Алтāй-йгāчи, из наложниц.

Мартай-хātūн, из наложниц, родившая дочь, умершую в младенчестве.

Упоминание о его амīрах

Аргūн-ағā, великий, старший амīр, из племени *ййрāt*, наместник Ирāна до прибытия Хўлāгū-хāна сюда. (Хўлāгū) утвердил его в этой должности.

Йлукāн-нўйāн, из племени *джалāйир*, почтенный амīр (его потомок – Амīр Шайх Хасан, правивший после Абў Са'йда, претендовавший на йлхāнство).

Сўнджāқ-нўйāн, почтенный, удачливый амīр, наместник Бағдāда и Фāрса.

Сўнтāй-нўйāн, почтенный амīр, остававшийся на должности, которую занимал при Хўлāгū-хāне, из числа амīров, разбивших Барāқа.

Абātāй-нўйāн, почтенный при Абақā-хāне, каким был и при Хўлāгū-хāне.

Шинтўр-нўйāн, сын Йлукāн-нўйāна, из племени *джалāйир*, почтенный амīр, из числа амīров, разбивших Барāқа.

Тўқū, сын Йлукāн-нўйāна, из племени *джалāйир*, почтенный амīр, погибший в сражениях в Рўме.

Уруктў-нўйāн, из племени *джалāйир*, амīр-шукўрчи, погибший на войне с Абў Тақом в Рўме.

Құрмишй, сын Хиндүкүра, из рода қунат племени джалайир, почтенный амйр, амйр тумана.

Урүқ/Арүқ, из рода уйрат племени джалайир, ездивший послом к қа'ану, получивший күк-тамға. При поддержке Абақа-хана стал влиятельным амйр-сүсүғаном.

Түқә, брат Урүқа, из рода уйрат племени джалайир, из числа почтенных амйров. Его воспитывал Абақа-хан и возвысил так, что ему была доверена казна Мәрдина.

Удәка, сын Бәйджү-нуяна, из племени йасавур, амйр тумана.

Тағачар, из племени сүғанут, из числа почтенных амйров.

Хүйкүтү-қурчй, из племени қалқут, почтенный амйр, назначенный на место Сунтайа.

Түгдәй, из племени сунит, амйр ахтачйев.

Чунтай, из числа амйров свиты господина, амйр шукурчйев.

Ұрджүқгә, из народа уйғур, из числа амйров свиты, амйр шукурчйев.

Дүлдәй-үдәчй, старший амйр, глава всех үдәчйев.

Джүм-курагән, из племени татар, почтенный амйр, курагән.

Самған, из рода куйин племени татар, почтенный при Хүләгү-хане в эту эпоху, амйр войск.

Идүр-Бүқә, из племени күрләвут, назначенный после смерти своего отца Қарә на его место, амйр всех қурчйев.

Кихйүқәй, великий, старший амйр, из числа правителей и амйров Рума.

Тарақәй-курагән, из племени уйрат, бывший долгое время амйром тысячника, женившийся после смерти дочери Хүләгү-хана на дочери Манкү-Тймүра.

Тайшй-бахшй Урүйанқүт, старший амйр.

Лагзй, сын Арғун-ақә, из племени уйрат, из числа амйров черкасс, курагән.

Йәсүр, из племени қунғрат, почтенный амйр шукурчйев.

Джарджағар, из племени бурғут, старший амйр и позже при Арғуне.

Алйнақ, старший амйр, отличившийся на войне с Барақом.

Даладәй-йәрғучй, почтенный амйр, ставший амйром йәрғучйев.

Түрә-Тймүр, почтенный амйр, из числа тех амйров, разбивших войска Барақа.

Күнчү, назначенный старшим амйром за преданность Абақа-хану.

Қурхан-ақә, отец Түқ-Тймүр-үдәчй, почтенный амйр

Тайджӯ-бахадур, знаменитый амӣр.

Аджилӯ, из племени қунғитāн, старший амӣр, баварчӣ.

Бӯрила-қурчӣ, из племени қунғитāн, старший амӣр, глава қурчӣев.

Ҳанӣфа, из племени манғқӯт, почтенный амӣр при Хӯләгӯ-ҳāне и в эпоху Абақā-ҳāна.

Тӯдāн, сын Судӯн-нӯйāна, из числа внуков Сӯрғāн-Шира, из племени сулдӯс, почтенный амӣр.

Манкӯдāй, из племени манғқӯт, амӣр хазāра при Хӯләгӯ-ҳāне, амӣр тысячника в эту эпоху.

Йӯракāй/Тӯракāй-йарғӯчӣ, из племени манғқӯт, почтенный амӣр, йарғӯчӣ.

Йарғӯр/Барғӯр, из числа амӣров, разбивших Барāқа.

Хӯлқутӯ-қурчӣ, из племени манғқӯт, вначале амӣр хазāра, впоследствии – амӣр тӯмāна қарāунās.

Қурбуқāй-нӯйāн, почтенный амӣр, из числа амӣров, разбивших Барāқа.

Байдӯқур-нӯйāн, почтенный амӣр, начальник тӯмāна.

Байдӯ-нӯйāн, из числа амӣров, разбивших войска Барāқа.

Қутӯ-Бӯқā, отец Тағāчāра, почтенный, храбрый и бесстрашный амӣр.

Бӯритāй-нӯйāн, почтенный амӣр, из числа амӣров, разбивших Барāқа.

Никпай-бахадур, храбрый амӣр, из числа амӣров, совершивших повторный поход на Бухāру и опустошивших ее.

Йика, из племени сӯғāнӯт, старший амӣр при Хӯләгӯ-ҳāне и в последующий период.

Амӣр Мāзуқ, қӯшчӣ в свите, старший и почтенный амӣр қӯшчӣев.

Айāджӣ, из племени йисӯт, старший и почтенный амӣр.

Йл-Тимӯр, из числа внуков рода Абӯкāна, почтенный амӣр при Хӯләгӯ-ҳāне и в эту эпоху.

Урӯс, направленный Хӯләгӯ-ҳāном в Хурāсāн вместе с Абақā-ҳāном, которому верно служил, за что он, подняв его в чине, сделал почтенным амӣром.

Джӯрқāн-нӯйāн, получивший должность наместника Дийār-Бакра и Дийār-Рабӣ'а.

Бурақӯй, из племени йисӯт, ставший амӣром шукӯрчӣев.

Иликтӯ, из числа внуков рода Абӯкāна, почтенный при Хӯләгӯ-ҳāне и в эту эпоху.

Х^ваджа Шамс ад-дйн Джувайни, сын Бахā' ад-дйна, с̄аҳиб-и дйвāн, вазйр при Хулāгӯ-хāне, оставленный Абақā-хāном на этой должности.

Барак, из числа внуков рода Абӯкāна, великий амйр при Хулāгӯ-хāне и Абақā-хāне.

Шйрāmӯн, сын Джӯрмагӯна, наместник Гӯрджистāна.

Алтāчӯ, управлявший делами *инджӯ*.

‘Абдаллāх, из числа амйров, разбивших войска Барāқа.

Ййсӯ-Бӯқā, великий, почтенный амйр.

Мāзӯқ, почтенный и старший амйр, глава всех *қӯшчйев*⁴².

Чāрдӯ-бахāдур, храбрый амйр, из числа амйров, захвативших повторно Бухāру и ограбивших ее.

//↓69^a [Ветвь Абақā-хāна], его дочери: Тӯл-Қутлуғ (ее мать – Тӯдāй-хātӯн, ее муж – Йлчитāй-қӯшчй, после кончины которого ее выдали за Йлбāсмйша. Умерла в Гāvбар в Раййе); Тāғāй (ее муж – Дӯладāй-удāчй); Малика (ее мать – Бӯлғāн-хātӯн, муж – Тӯғāн-Бӯқā, сын Нӯқāй-йарғӯчй, из племени *тāтār*); Тӯғāнджӯқ (ее мать – Кӯкай-хātӯн, муж – амйр Наурӯз, сын Арғӯн-āқā, из племени *ййрāt*); Йл-Қутлуғ (ее мать – Бӯлғāйчй-йгāчй, а муж – Гурбатай-курагāн, из племени *хӯшин*); Улджāтай (ее мать – та же Бӯлғāйчй-йгāчй. Ее муж – Дāvӯд, правитель Гӯрджистāна).

//↓69^b ВЕТВЬ ГАЙХātӯ-хāна, сына АБАҚā-хāна

Упоминание о его женах и наложницах

‘Айиша-хātӯн, дочь Тӯғӯ, сына Йлкāна, из племени *джалāйир*.

Дӯндй-хātӯн, дочь Ақбӯқāйа, из племени *джалāйир*.

Йлтӯзмйш-хātӯн, из племени *қунғрāt*, дочь Қутлуғ-Тймӯр-курагāна.

Пādшāх-хātӯн, дочь кирмāнского правителя (Қутб ад-дйна), из *қарā-хитāй*.

Бӯлӯғāн-хātӯн, дочь Утмāна, вышедшая замуж за Арғӯн-хāна, в результате чего поднялся ее статус. После его смерти на ней женился Гайхātӯ.

Урӯк, дочь Сārйчи, бывшая жена Арғӯн-хāна, после смерти Арғӯн-хāна – жена Гайхātӯ-хāна.

⁴² Сведение о нем повторяется.

Тесбй, наложница Гайхātū-хāна. После смерти ее взял его сын Алафранг.

Йсан, дочь Бйкламйша, брата Учāна, из племени *арлāt*, из наложниц.

Упомянутые о его амйрах

Шиктūr-нуйāн, из племени *джалāйир*, почтенный при Абақā-хāне и Арғūне, достигший при Гайхātū-хāне такого высокого положения, что перед походом в Рӯм имел большие полномочия.

Хасан, сын Бўқū, из племени *джалāйир*, почтенный амйр, ведавший всеми делами *инджū*.

Ақ-Бўқā, сын Йлкāна-нуйāна, из племени *джалāйир*, старший над всеми амйрами, убитый мятежным принцем Байдū.

Тағāчар, из племени *сўғāнūt*, почтенный амйр при Арғūн-хāне и Гайхātū. Однако он стал причиной неудач Улджāйтū (это подробно изложено в описании его истории).

Йрāнка, брат Йшик-Туклй, из племени *джалāйир*.

'Араб, сын Самғāна, из рода *кўйин* племени *тāтār*, почтенный амйр, амйр войск, из числа амйров Рӯма.

Тāйджū, великий и почтенный амйр, соуправляющий Хасана (по делам *инджū*), убитый во время мятежа (*бултāқ*) принца Байдū.

Иқбāl, сын Уруктū, сын Абўкāна-нуйāна, из племени *джалāйир*, из числа амйров Абақā, обвиненных при Қазāн-хāне в мятеже, казнен.

Тўғāн, сын Қўчāна, из числа почтенных амйров свиты, амйр *шукўрчйев*.

Тāқудār, сын Дўқтā, из *уйғўр*, из числа приближенных амйров.

Мухаммад, из рода *чағāн* племени *тāтār*, почтенный амйр, *удāчй* господина.

Мухаммад, сын Чўййна, из числа приближенных амйров, амйр *шукўрчйев*.

Шам'āн/Шамағāн, из рода *кўйин* племени *тāтār*, почтенный амйр при Гайхātū-хāне, из числа почтенных амйров Рӯма.

Қуйдāй, из рода *чағāн* племени *тāтār*, почтенный амйр, курагāн.

Кўр-Бўқā-бахадур, из рода *чағāн* племени *тāтār*, почтенный амйр, охранявший зорко границы Джазйры.

Лагзй, сын Арғūн-āғā, из племени *уйрāt*, снятый с должности при Арғūн-хāне, потом восстановленный при Гайхātū.

Таймас-қушчи, почтенный амір, занимавший ту же должность, что и при Аргун-хәне.

Қарача, старший амір, отправленный вместе с Мунґка для того, чтобы остановить наступления войск неприятеля.

Тикина-тутқавул, из племени *сұғанұт*, старший амір, амір *тутқавулов*, занимавший ту же должность, что и при Аргун-хәне.

Чйчак-курагән, из племени *уйрат*, из числа аміров, бывших в союзе с Байдү против Гайхатү-хәна.

Дүладай-үдәчи, почтенный амір, получивший при Гайхатү ту же должность, что и при Аргун-хәне.

Амір Чүпан, сын Малика, из племени *сулдус*, почтенный амір, весьма храбрый человек.

Рамадән, из рода *джадай* племени *байявұт*, из числа почтенных аміров *баварджиев*.

Бүракай-йәрғучи, из племени *манқұт*, почтенный амір при Абақә и Гайхатү.

Муртад, из племени *манқұт*, почтенный влиятельный амір.

Харбанда, сын Қарә-Тирй, из племени *ийсұт*, из числа приближенных аміров и свиты.

Таваккул, сын Ййсү-Бүқә-курагәна, из числа *қурчиев*, амір *түмәна*, изменивший Гайхатү-хәну. Прибыв в Бағдәд, напал на его войска, и воины отвернулись от него. За это Гәзән-хән казнил его.

Зангй, из племени *ийсұт*, из числа аміров *хазәра*.

Йл-Бүқай, из числа аміров свиты, телохранителей Гайхатү-хәна.

Ит-үг лй, из числа приближенных *инәков*, свиты Гайхатү-хәна.

Тамәджй-инәк, из числа приближенных аміров и свиты.

Дүладай, из числа аміров-*инәков* и свиты.

Бүқдай-ахтачй, почтенный амір при Аргун-хәне, отправленный Гайхатү-хәном вместе с Тағачәром и Тамачй в Египет для завоевания тех краев.

Тймүр-Бүқә, старший, почтенный амір, направленный вместе с Сүкә[й]ем в Египет.

Бай-Бүқә-қушчи, амір *түмәна*, попавший в плен к Байдү во время путча против Гайхатү-хәна.

Түдәчи-йәрғучи, из числа аміров, объединившихся с Байдү против Гайхатү-хәна.

Мухаммад-шукүрчи, из числа *инәков* Гайхатү-хәна, назначенных на должность *битикчи* Бағдәда, был убит Байдү в ходе его мятежа против Гайхатү-хәна.

Йлчидай-қушчи, из числа амйров, объединившихся с Байдӯ против Гайхәтӯ-хәна, задержанный им, но после известных событий, связанных с Гайхәтӯ, был освобожден.

Бәрйм, амйр *хазара*, схвативший Гайхәтӯ-хәна и сдавший его врагам.

Гурбатай-курагән, из племени *хушин*, амйр *тумана*, сторонник Гайхәтӯ-хәна.

Ил-Тймӯр, сын Хандӯқӯра, из числа амйров, объединившихся с Байдӯ против Гайхәтӯ-хәна.

Қунчуғбәл, сын Нурбатай-курагәна, из числа амйров, объединившихся с Байдӯ против Гайхәтӯ-хәна, казненный Гәзән-хәном за измену.

Бүгдәй, из числа амйров, объединившихся с Байдӯ против Гайхәтӯ-хәна, за что был арестован, однако в результате происшествий, [связанных с] Гайхәтӯ, спасся.

//↓71^a ВЕТВЬ АРҒҮН-ХӘНА, (СЫНА АБАҚА-ХӘНА)

Его дочери – Улә-Қутлуғ (ее мать – Дүндй-хәтүн); Арә-Қутлуғ; Йл-Қутлуғ (ее муж – Амйр Қутлуғ-шәх, из племени *манқут*); Қутлуғ-Малик (ее муж – Қурумйшй, сын 'Алйнақа, из племени *манқут*, части народа *кирайитов*).

Его сыновья – Ирән-шәх, Аләфранг (его мать – Дүндй-хәтүн, а сын – Джахән-Тймӯр-хән, его описание...); Чинг-Пүләд (его мать – Бүлүгән-хәтүн).

Описание Арғүн-хәна

Он взошел на престол 8 *джумәдә I* 683/24 июля 1284 г.⁴³ в местности Қәманән, между Хаштрӯдом и Қурбән-шйром в Азарбайджәне.

Упоминание о его женах и наложницах

Қутлуғ-хәтүн, дочь Тингиз-курагәна, из племени *уйрат*, старшая из жен Арғүн-хәна.

⁴³ Рашйд ад-дйн дает другую дату – 27 или 28 *джумәдә I* 683/11 или 12 августа 1284 года (Рашид ад-дин, пер. Т. III. С. 113).

Урӯк-хātун, дочь Сārйча, сына Йгӯ, сына Ўнг-хāна, из племени *кирайит*, мать Улджайтӯ-султāна.

Улджай-хātун, дочь Сӯламйша, ставшая женой Арғун-хāна после смерти Қутлуғ-хātун.

Салджӯқ-хātун, дочь рӯмского султāна Рукн ад-дйна.

Бӯлӯғāн-хātун, жена Абақā-хāна, ставшая женой Арғуна после смерти мужа.

Булугāн-хātун, дочь Ўтмāна, из племени *қунгрāt*, ставшая его женой после смерти Бӯлӯғāн-хātун.

Тӯдай-хātун, из наложниц Абақā-хāна, ставшая женой Арғун-хāна после смерти Абақā-хāна и надевшая *буғтāқ*.

Булдай-*йгāчй*, из наложниц, из племени *дӯрбāн*, мать Қазāн-хāна.

Ургинā-*йгāчй*, наложница Абақā-хāна, ставшая женой Арғуна после его смерти.

Қутгуй, дочь Қутлуғ-Бӯқи, сына Хасан-āқā, из числа наложниц.

Упоминание о его амйрах

Бӯқā, из рода *уйāt* племени *джалāйир*. В эпоху Абақā-хāна он не пользовался влиянием, однако при Арғун-хāне за старание в делах стал почтенным амйром. Однако после измены был казнен.

Тағāчār, из племени *сӯāt*, почтенный при Абақā-хāне и Арғун-хāне, ведал всеми делами *инджӯ*, получил *тӯмāн* Сунтāйа, которым командовал Хӯлқутй.

Текина, из племени *сӯгāнӯт*, великий амйр при Абақā, амйр *тутқāулов*, возвысился при Арғун-хāне, став главой всех амйров, состоявших в союзе с Абақā и помогавших Арғуну взять верх над Аҳмадом.

Арйқ-*нйāн*, брат Бӯқāйа, из племени *джалāйир*, из числа амйров-союзников Арғун-хāна, помогавших ему одержать верх над Аҳмадом. Впоследствии был убит в связи с казнью своего брата Бӯқāйа.

Шиктӯр-*нуйāн*, из племени *джалāйир*, почтенный амйр при Абақā-хāне и Арғун-хāне.

Бӯрālғй Қийātй, из числа амйров *шукӯрчйев*, получивший от Арғуна командование над четырьмя тысячами воинов из *тӯмāна* Адāла, сына Бāйджй.

Адāл, сын Бāйджӯ-*нуйāна*, из племени *ййсӯт*, амйр *тӯмāна* при Абақā-хāне и Арғун-хāне. После его смерти Арғун-хāн расформировал его *тӯмāн*, распределив его между другими.

Қазāн, старший брат **Йшик-Тўқлй**, из племени *джалāйир*, получивший от **Арғун-хāна** командование над некоторыми *тўмāнами* **Адāла**. Вскоре он был казнен за поддержку выступлений **Бўқā** против **Арғун-хāна**.

Шйшй-бахшй, из *уйғур*, почтенный, умный, способный амйр, отец Амйра **Суйунча**.

Дўрātū-курагāн, сын **Тўқа**, сына **Х'аджа-нуйāна**, сына **Йака-Ййсўра**, из племени *қуралāс*, почтенный амйр.

Самāг ар-нуйāн, почтенный амйр *тўмāна*, правитель **Рўма**.

Қўрчйн, брат **Чўпана**, из числа приближенных амйров, занимавший ту же должность, что и его брат, казнен во время мятежа амйров.

Бārулā, **Қўрмйшй**, два брата, почтенные при **Арғун-хāне**, *инāқи*, присоединившиеся после **Арғун-хāна** к мятежным амйрам, за что были казнены.

Чўшй, из числа приближенных и почтенных амйров, амйр *шукурчйев* и *удāчйев*, амйр казны, погибший после смерти **Арғун-хāна** от мятежных амйров.

Ўрдўқитā, из *уйғур*, амйр *шукўрчйев* и *удāчйев*, погибший в ходе мятежа амйров.

Тўгāн, известный как **Гитāй**, из числа приближенных амйров, амйр войска, храбрый амйр, погибший при **Гайхātū-хāне**.

Амйр Наурўз, сын **Арғун-āқā**, из племени *уйрāt*, почтенный амйр, наместник **Хурāсāна** и **Гургāна**, казненный при **Гāзāн-хāне** за измену.

Дўлāдāй-удāчй, из рода *чагāн* племени *тātār*, почтенный амйр, старшина *удāчйев*.

Лагзй, сын **Арғуна**, из племени *уйрāt*, наказанный **Аҳмадом** [100] палочными ударами за измену **Арғун-хāну**.

Чучагāн, из племени *бурғūt*, почтенный амйр, *атāбек* **Арғун-хāна**.

Барқāқ-нуйāн, из племени *джалāйир*, амйр войск **Арғун-хāна** в его детстве.

Бўрālғй, сын вышеупомянутого **Чучагāна**, из племени *бурғūt*, почтенный амйр, молочный брат **Арғун-хāна**.

Йшик-Тўқлā, из числа амйров, состоявших в союзе с **Абақā-хāном** против **Арғун-хāна**, за что был казнен.

Бāйдў-шукўрчй, правитель **Багдāда** после **Тўнсукāйа**.

Қазан-илчи, амір йарғучиев, из числа аміров, объединившихся с Абақа против Аргун-хана. Он прибыл к қа'ану в качестве илчи, однако, несмотря на это, был казнен.

Бұрачұ, сын Дұрбайа, почтенный амір.

Йасаміш-құшчи, почтенный амір, командующий тўманом.

Бәрүдай-ахтачи, почтенный амір.

Чұпан, сын Малика, из племени сулдус, почтенный амір, командующий тўманом.

Айджұ, сын Бұқұ, амір хазара.

Қунчақир, сын Барачұна, из племени қунғрат, почтенный амір, амір хазара, амір шукұрчиев и ұдайчиев.

Учан, из племени найман, старший амір, присоединившийся в Лагзе к Абақа, за что был казнен в соответствии с законами йаса.

Арбатай, из племени хушин, старший амір, кураган.

Рамадан, из рода джадай племени байавут, почтенный и приближенный амір из числа аміров битикчиев.

Таваккул, сын Йисұ-Бұқа-курагана, из племени дұрбан, амір тўмана.

Сарича-ахтачи, из числа аміров ахтачиев.

Суйусун, из потомков Джаббара Йисұта, из числа аміров хазара.

Чинг-Тимур-нуйан, из числа старших и приближенных аміров Аргун-хана.

Илджай-тутқавул, почтенный амір, амір тутқавулов.

Бүгдай-ахтачи, из числа аміров ахтачиев.

Джаукұр, из числа старших и приближенных аміров Аргун-хана.

Ула-Тимур, почтенный амір из числа свиты, военачальник.

Сарұқ-құшчи, почтенный амір из числа аміров шукұрчиев, управлявший Багдадом.

Байдұ, брат Тағачара-нуйана, старший амір, правитель Исфахана.

Байджұ, амір хазара, из числа аміров, состоявших в союзе с Абақа-ханом против Аргун-хана, за что был казнен в соответствии с законами йаса.

Сарбан, сын Сунчақа, почтенный амір.

Занги, амір, командующий ставкой Улджай-хатұна, примкнувший к Абақа-хану, за что и был казнен в соответствии с законами йаса.

Хиндұ-нуйан, почтенный амір.

Абакаджи, сын Сұтай-нуйана, амір тўмана, отколовшийся от Аргуна и перешедший на сторону Ахмада.

Урдӯ-Бӯқā, старший амӣр, из числа почтенных амӣров Хурāsāна.

Бӯқāй-йāрғ учӣ, влиятельный амӣр, командовавший тӯмāном.

Сāвутāй, из числа приближенных амӣров свиты.

Ур-Тимӯр-қӯшчӣ, из числа приближенных амӣров, казненный Аҳмадом за симпатии к Аргӯн-хāну.

Ақтāй, из числа приближенных амӣров свиты.

Тикнӣ-қӯшчӣ, брат Қāчār-аҳтачӣ, из числа приверженцев Аргӯн-хāна, за что был казнен Аҳмадом.

Йисӯ-Бӯқā-курагāн, почтенный амӣр, из числа амӣров, содействовавших Аргӯн-хāну в союзе с Абақā одержать победу над Аҳмадом.

Бӯлā-Тимӯр, из числа приближенных и почтенных амӣров Аргӯн-хāна, убитый вместе со всеми своими воинами Аҳмад-хāном, когда последний отступал по дороге в Мāзандарāн.

Йлчидāй-қӯшчӣ, почетный амӣр, курагāн.

Бӯғдāй-удāчӣ, из числа амӣров свиты, старший из удāчӣев.

Бӯрйн-āқā, почтенный амӣр из числа войсковых амӣров.

Қӯрмӣшӣ, сын Хиндӯқӯр, амӣр тӯмāна, из числа амӣров, содействовавших Аргӯн-хāну в союзе с Абақā одержать победу над Аҳмадом, но казненный Аргӯном за свои симпатии к Абақā.

Шāдай, сын Хӯбӯқӯра, почтенный амӣр.

Амӣр Қутлуғ-шāх, старший амӣр, мудрый и умелый.

Йсан-Бӯқā, старший амӣр, командующий ставкой Булагāн-хātун Старшей.

Бӯрджāй, старший и почтенный амӣр.

Микритāй, сын Алғӯйа-битикчӣ, из племени джалāйир, из числа амӣров, бывших на стороне Абақā против Аргӯна, прощенный по ходатайству амӣров.

Бāйāн-битикчӣ, из числа амӣров, бывших на стороне Абақā против Аргӯна, помилованный за правдивые показания.

Султāн-удāчӣ, почтенный амӣр, из числа приверженцев и преданных друзей Аргӯн-хāна.

Му'мин, из племени джалāйир, амӣр хазāра, казненный за то, что был на стороне Абақā.

Қӯрāмӣшӣ, сын 'Алӣ-инāқа, амӣр хазāра.

Тугрилча, амӣр хазāра.

//↓74^a [Аргӯн-хāн, ветвь его потомков]. Его дочери: Улджāй-Тимӯр (ее мать — Урӯк-хātун, муж — Ақбӯқā, сын Йлибукāн-нуйāна, из племени джалāйир, после смерти которого вышла замуж за его

сына – Амīра Хусайна. Она – мать Амīра Шайха); Улджатāй (ее мать – Урӯк-хātун. Вначале ее выдали за Таваккула, после его смерти – за Амīра Қутлуғ-шāха. Умерла, будучи в браке с ним); Қутлуғ-Тīmūr (ее мать – Урӯк-хātун, умерла, так и не выйдя замуж); Тилāнчй.

Сыновья Арғун-хāна – Хитāй (его мать – Қутлуғ-хātун); Ййсӯ-Тīmūr (матерью его, как и Улджāйтӯ-Султāна и их сестры [Қутлуғ-Тīmӯра], была Урӯк-хātун).

//↓74⁶ ВЕТВЬ ҒАЗАН-ХАНА, (СЫНА АРҒУН-ХАНА)

Упоминание о его женах и наложницах

Йидй-Қуртуқā-хātун, дочь Манкӯ-Тīmӯра, из племени *сулдӯс*, первая жена. Ее мать – Қутлуғ-шāх, сестра Мубāрак-шāха, сына Қарā-Хулāгӯ, внука Чағатāйа.

Бӯлуғāн-хātун, дочь Ййсӯ-ākā, из племени *игчигй*, вторая жена Ғазан-хāна.

Ашил-хātун, дочь Тӯқ-Тīmӯра, сына Бӯқāй-йарғучй, третья жена Ғазан-хāна.

Кӯкāчй-хātун, занявшая место Дӯқӯз-хātун, четвертая жена Ғазан-хāна.

Бӯлӯғāн-хātун, дочь Ытмāна, из племени *қунғрāt*, ставшая пятой женой Ғазан-хāна после смерти ее мужа Гайхātӯ-хāна.

Дӯндй-хātун, дочь Ақбӯқā, из племени *джалāйир*, ставшая шестой женой Ғазан-хāна после смерти ее мужа Гайхātӯ-хāна.

Қирāmӯн-хātун, дочь Қутлуғ-Тīmӯра, из племени *қунғрāt*, ставшая седьмой женой Ғазан-хāна и занявшая место Кӯкāчӯ, которая перешла на место Дӯқӯз-хātун.

Улджāй-хātун, дочь Сӯлāmйша, бывшая сначала женой Арғун-хāна, занявшая место Қутлуғ-хātун. После смерти Арғун-хāна на ней женился Ғазан-хāн.

Упоминание о его амīрах

Нӯрйн, из племени *қийāt*, почтенный амīр, амīр ал-умарā’.

Амīр Чупāн, из племени *сулдӯс*, почтенный при Гайхātӯ-хāне и Ғазан-хāне.

Амīр Пўлāд-чин-сянз, мудрый, умелый амīр, командовавший хазāрой каптāвулов.

Амīр Тағāчār, из племени сўғāнўт, почтенный амīр, наместник Рўма. В Лағзе оказал неповиновение и Харманчй покончил с ним.

Амīр Сўтāй, старший амīр, глава всех ахтачйев.

Амīр Алғў, старший, почтенный амīр, амīр йарғўчйев в войске.

Барғўн-хāджжй, сын Арғўн-āқā, почтенный [амīр].

Текйина-тутқāвул, при Арғўне направленный в Хурāсāн на услужение Гāзāн-хāну.

Бўқāй-йарғўчй, почтенный амīр, направленный Арғўном в Хурāсāн на услужение Гāзāн-хāну. Убит во время мятежа Амīра Наурўза.

Наурўз, сын Арғўн-āқā, почтенный амīр, амīр ал-умарā', поднявший мятеж. Подробные рассказы о нем зафиксированы в летописях.

Нāрин-хāджжй, сын Арғўн-āқā, храбрый амīр, из числа приближенных Гāзāн-хāна, казненный за мятеж брата.

Уйрāдāй-Гāзāн, сын Арғўн-āқā, почтенный амīр, казненный как и два его брата.

Тўғāчār, получивший от Гāзāн-хāна командование над хазāрой Сўлāмйша.

Амīр Қутлуғ-шāх, из племени манғқўт, умный, умелый амīр, командующий всеми войсками Гāзāн-хāна.

Идай, брат Йшик-Тўқлй, амīр тўмāна, казненный Гāзāном за измену по законам йасā. Его тўмāн, вначале принадлежавший его отцу, перешел к Сўлāмйшу.

Иқбāl, сын Арақтў, из племени джалāйир, ставший после Гайхātў амīром, убивший Йлдāра-мятежника. В конце концов он был убит по подозрению в измене.

Сўлāмйш, сын Адāла, сына Бāйджў-нўйāна, из племени ййсўт, получивший от Гāзāн-хāна тўмāн Инй-бйгйм. Когда в Лағзе он поднял мятеж, был казнен по законам йасā.

Амīр Султāн-йасāвул, сын Кит-Бўқā-нўйāна, из племени наймāн, почтенный амīр, амīр тўмāна.

Амīр Қўр-Тймўр, из числа приближенных амīров свиты, ведавший делами части областей, подчиненных дйвāну освоения земель (дйвāн-и 'имāрат).

Амīр Сāталмйш, из племени йўсўт, почтенный амīр, управлявший всеми делами инджў, курагāн.

Лагзй-кураган, почтенный амйр, сын Аргун-ақа, ставший жертвой мятежа Наурұза.

Уйг уртай-Г азан, почтенный, довольно храбрый амйр.

Шайх Йарг учй, из племени тайджұт, глава всех сучйев.

Сайган Абачй, из числа войсковых амйров.

Буралгй, из племени суганұт, из числа почтенных амйров свиты.

Алгу, из рода джадай племени байавұт, почтенный амйр, амйр йаргучйев и приближенных.

Қара-нуйан, сын Джавурчй, старший амйр.

Ара-Тймур-қурчй, из племени джурйат, амйр хазара.

Барулай, из рода куйин племени татар, почтенный амйр, амйр тумана, управлявший Дийар-Бакром. Его дети стали правителями в Қухистане Симнана.

Мухаммад-удачй, из числа почтенных амйров свиты, правитель Исфакана.

Абишқа, из племени татар, почтенный амйр, наместник Рума.

Бучқур, почтенный амйр, амйр шукурчйев, направленный вместе с Байанджаром правителем в Рум, убит Сүләмйшем. За его кровь Сүләмйшу отомстили.

Қутлуг-Тймур, из числа амйров свиты.

Джалал ад-дйн, из племени манқұт, из числа приближенных амйров, старший қурчйев.

Ирминй-Бала, из числа амйров свиты.

Кунчак, из числа амйров свиты.

Балатұ, из числа почтенных амйров Рума, казненный Г азан-ханом по подозрению в измене.

Байанджар, почтенный амйр, ведавший делами Рума. Подняв мятеж, Сүләмйш убил его и за это был казнен.

Бугай, глава қараунасов.

Аладу, из племени татар, почтенный амйр, командующий после Тагачара туманом Сукайа.

Сарқаду, из племени манқұт, амйр хазара.

Барулә, амйр хазара, убитый за сотрудничество с Сукайем в смутное время.

Кукай-бахадур, амйр войск, храбрый воин.

Хусайн, дядя Г азана, из племени джурйат, старший амйр.

Кука, старший амйр свиты, войсковой амйр.

Куктай, храбрый воин, амйр хазара, бежавший со своим войском в Сирию в испуге перед [мятежом амйров].

Шадй, сын Бүгү, старший амйр.

Сәли, сын Лаучй, амйр *хазара*.

Тугрилча-бахадур, амйр *хазара*, *шукурчй*.

Қаравун, из племени *урийангзут*, почтенный амйр *хазара* при Гайхатү и Ғазән-хәне.

Синджән, внук Тингиз-курагана, из племени *уйрат*, амйр *хазара* при Гайхатү и Ғазән-хәне.

'Араб, сын Самакә, из рода *күйин* племени *татәр*, амйр Рума, впоследствии освобожден от этой должности

Уйгуртай-Ғазән, почтенный амйр, храбрый воин.

Тимур-Бүкә, из племени *мангүт*, почтенный амйр, амйр *хазара*.

Амйр Бай-Тимур, старший амйр, сопровождавший к Аргүн-хәну Хуладжү, попавшего в плен к Ғазән-хәну в Хурасәне.

Қутлуқ-Қийә, из числа приближенных свиты, военный комендант Дамаска после его взятия.

Хурқудән, почтенный амйр, управлявший Хурасәном, казненный Улджайтү-султәном за неподчинение.

Рамадән, из рода *джадай* племени *байавүта*, амйр *битикчйев*.

Чубилән, сын Бүрә-йкчйгй, из числа приближенных амйров.

Микритай, из племени *мангүт*, почтенный при Аргүн-хәне и в эту эпоху.

Сәрбан-и Сунчақ, почтенный амйр.

Аригтай-тархан, сын Чанга, старший амйр, проявивший нерешительность в походах на Рум и Египет, за что был казнен Ғазән-хәном.

Бүрәлгү-Қийәтай, *шукурчй* при Аргүне, командующий четырьмя *хазара*, казненный при Ғазән-хәне по обвинению в измене.

Тақлақ, старший амйр, амйр войск.

Йсан-Бүкә-кураган, сын Бүкәй-йәрүчй, из числа почтенных амйров.

Амйр Хаджжй-ахтачй, старший, уважаемый амйр, амйр всех *ахтачйев*.

Амйр Хирманчй, из *уйгүр*, мудрый и добрый амйр, правитель Исфахана, посланный впоследствии в Рум, где он казнил Тағачара.

Қар, сын Салйнүна, из потомков Амйра Джебе.

Байдү, из *уйгүр*, почтенный амйр, довольно храбрый воин.

Бүкүр-Тимур, почтенный амйр, бывший *нүкаром* Байаджара в правлении Румом.

Үрүг й-нуйан, сын Құрчй, сына Кит-Бұқа, старший амйр, амйр войск.

Бұқа-бйгйм, из числа амйров шукұрчйев, амйр хазара.

Хұлақар, почтенный амйр, командовавший тұманом.

Муртад, почтенный амйр, командовавший тұманом.

Кұр-Бұқа, старший амйр, довольно храбрый воин.

Тұғ ай-Тймұр, из племени манқұт, провинился во втором походе в Египет, за что при возвращении был казнен Ғазан-ханом.

[Дети Ғазан-хана]. Его дочь – Улджай-Қутлуғ и сын – Алачұ. Их мать – Таған-хатұн.

//↓76^б ВЕТВЬ УЛДЖАЙТҮ-СУЛТАНА

Упомянутое о его женах и наложницах

Кунджикат-хатұн, дочь Шадай-курагана от Сунджақ-нуйана. Еще в детстве ее сосватал себе Улджай-Султан, и они вместе росли. У нее было слабое зрение. Она совершила паломничество, занималась благотворительностью.

Бұчған-хатұн, дочь Лангарй-курагана, мать которой была Баббахатұн. Дочь, которая стала женой Чұпана, родилась от этой жены.

Ултұрмйш-хатұн, дочь Қутлуқ-Тймұр-курагана, матерью которой была Ййсұ-сечен, дочь Сарға.

Хаджжй-хатұн, дочь Чйчака, сына Тингиз-курагана, из племени уйрат, мать султана Абұ Са'йда.

Адил-шах-хатұн, дочь Амйра Сұтақа, амйра ставки Булуған Старшей, мать Сулайман-шаха.

Илджатай, сестра Хаджжй-хатұн, мать Байазыда и Абұ-л-Хайра.

Тағ ай, из Хурасана, дочь Амйра Ййсұ, сына Арғұн-аға, бывшая жена сына Ғазана, он ее считал невесткой.

Қутлуқ-шах-хатұн, дочь Амйра Ирәнчй, сына Сарича, из племени найман, позднее при Абұ Са'йде была выдана за Фұлад-Қатә.

Суйұрг амйш-хатұн, дочь Амйра Хусайн-курагана, из племени джалайир.

Қирқ атай-хатұн, дочь Тймұр-курагана.

Дунйа-хатұн, дочь Султана Наджм ад-дйн-и Маридйн.

Тиспә-хатұн, дочь Сағнұса, из Константинополя.

Упоминание о его амйрах

Қутлуғ-шах-нуйән, бывший при Ғазән-хәне амйр ал-умарә', старший над амйрами в ту эпоху, убит в ходе похода в Гйлән.

Амйр Чүпән, ставший после смерти Қутлуғ-шаха амйр ал-умарә', из племени сулдӯс.

Фӯләд-чинг-санг, мудрый, умелый и весьма почтенный амйр.

Амйр Хусайн, сын Уйӯқә, из племени джаләйир, почтенный амйр, отец Амйр Шайх Хасана-нуйәна.

Амйр Йсан-Қутлуқ, из народа уйгӯр, из числа почтенных, преданных и приближенных амйров Улджәйтӯ-султәна.

Амйр Йрәнчй, сын Сәрйча, почтенный амйр, получивший амйрство своего (отца).

Амйр Хӯләқар, почтенный при Ғазән-хәне и в эту эпоху.

Улдәр, сын Урӯқты, из племени уйгӯр, приближенный Гайхәтӯ, почтенный амйр хазәра.

Амйр 'Алй-қушчй, почтенный амйр, приближенный господина.

Тағәй, сын Амйра Ша'бәна, из числа амйров, приближенных свиты.

Амйр Мӯләй, из числа почтенных амйров Ғазән-хәна, пользовавшийся уважением и в эту эпоху.

Амйр Йка-Тймӯр, старший амйр, почтенный при Ғазән-хәне и в эту эпоху. Направлен управлять Рӯмом.

Амйр Суйӯрг атмйш, брат Амйра Чүгӯ, после смерти брата получивший его место.

Дӯләдай, из числа амйров битикчйев.

Амйр Султән-йасәвӯл, почтенный при Ғазән-хәне и в эту эпоху, направленный в Хурәсән.

Алӯдӯ-сан-чанг, почтенный при Ғазән-хәне и в эту эпоху.

Амйр Чәвуғӯ, сын Му'мин-әқә, из числа приближенных амйров, свиты господина.

Тағәй, из племени бургӯт, из числа приближенных амйров господина, женившийся на Даулат-хәтүн, дочери Манкӯ-Тймӯра после (смерти) Сәтилмйша.

Уйгӯртәй-Ғазән, старший амйр, очень храбрый (воин).

Амйр Сӯтәй, почтенный при Ғазәне и в эту эпоху.

Тӯқәчәр-бахәдур, командовал тем же хазәра, что имел при Ғазән-хәне.

Амӣр Алғӯ, почтенный при Ғазан-хәне и в эту эпоху, амӣр *йарғу*[чийев].

Амӣр Чйчак, старший амӣр, занимал ту должность, которую имел при Ғазан-хәне.

Харбанда-нуйан, сын Ййсӯ-ақа, из числа приближенных амӣров свиты.

Санкӯсун-нуйан, старший амӣр, амӣр *хазара*, ставший войсковым амӣром Джурджана.

Абишқа, брат Алӯдӯ, старший амӣр, командующий войсками в стране Рӯм.

Амӣр Қурмишй, сын 'Алйнақа, старший амӣр, сохранивший должность, которую имел при Ғазан-хәне.

Турйнча-бахадур, командующий тем же *хазара*, который имел при Ғазан-хәне.

Амӣр Данишманд, почтенный амӣр, казненный в Хурасане, в Герате. После него там правили его потомки.

Амӣр Қарабчақ, сын Қутлуқ-шаха, почтенный амӣр, постоянно находившийся в Рӯме.

Рамадан, из рода *джадай* племени *байавут*, старший амӣр, сохранивший при Улджайтӯ-султәне те же обязанности, что и при Ғазан-хәне.

Байан, сын Шйрамӯна, старший амӣр, командующий *хазара*, затем командующий войсками Хурасана.

[Ветвь Улджайтӯ-султана]: его дочери – Султән (ее мать – Қутлуғ-шах-хатун. Ее охранял Х^ваджа Рашид. Умерла в детстве); Сатй-бйка (ее мать – Ултурмйш-хатун. При Абӯ Са'йде после смерти ее сестры Дӯландй выдали за Амӣра Чупана, от которого она имела сына по имени Ситурғә-Шйра); Дӯландй (ее мать – Бӯчған-хатун. При Улджайтӯ-султәне ее выдали за Амӣр Чупана. От него имела сына по имени Джиләу-хан. Он был красивым, его убили вместе с отцом в Герате).

//↓77^б [Его сыновья]: Абӯ-л-Хайр (его мать – Улджатәй-хатун. Умер младенцем); Сулайман-шах (его мать – 'Адил-шах-хатун. Его охранял Х^ваджа Лу'лу'. Умер в детстве, похоронен в Абвәб ал-бирр); Тәйфӯр (его мать – Ултурмйш-хатун. Умер в детстве, был похоронен в Абвәб ал-бирр); Байазид (его мать – Ултурмйш-хатун. Его охранял Қутлуқ-[шах]. Умер в детстве, похоронен в Абвәб ал-бирр в Султәнйе); Бистәм (его мать – Ултурмйш-хатун. Он умер в 710/1310–1311 г., похоронен в Абвәб ал-бирр в Султәнйе).

//↓78^б СУЛТАН АБҮ СА'ИД-БАХАДУР, СЫН УЛДЖАЙТУ

Его матерью была Хаджжй-хатун, дочь Чйчак-курагана, из племени *уйрат*. Султан Абү Са'ид родился в среду вечером месяца *зүлкада* 704/[26] мая 1305 года. В девятилетнем возрасте в один из месяцев 713/1313–1314 г. отец отправил его управлять Хурасаном. Амйр Суйунч был его *атабеком*. Улджайту-султан указал, чтобы каждый амйр, вазйр из столпов государства отправили своих детей, сыновей или братьев вместе с ним, оставаясь на тех же должностях. Тогда Амйр Чүпан вместе с принцем отправил своего сына Хасана; Ирәнчй – своего сына Шайх-'Алй; Лукман – своего сына Хасана, Х^ваджа Рашйд – своего сына Х^ваджа Шамс ад-дйна 'Абд ал-Латйфа. Абү Са'ид при жизни своего отца три года правил Хурасаном. Затем, узнав о событиях, произошедших с отцом, прибыл в Султанйу. Султан Абү Са'ид занял трон в *сафаре* 717/апреле-мае 1317 года. Скончался 13 *рабй' II* 736/1 ноября 1335 года. Правил 19 лет. Имел дочь, матерью которой была Дилшад-хатун (см. л. 79^а).

Упоминание о его женах и наложницах

Первая жена Султана Абү Са'ида – Улджай-Қутлуқ, дочь Газан-хана от Бүлуган-хатун. Сначала была замужем за Бистамом, после его смерти Абү Са'ид, отправляясь в Хурасан, женился на ней. Она заняла место его матери Бүлуган-хатун.

Следующая его жена – Бағдад-шах-хатун, по имени Х^вандакар, дочь Амйра Чүпана, из племени *сулдус*. Сначала была женой Амйра Шайх Хасана, от которого имела сына по имени Йлкән-нуйан.

Малика-хатун, дочь Түқа ибн Сүләмйш ибн Тингиз-кураган, вышедшая за него в детском возрасте и занявшая ставку Ултүрмйш-хатун.

Дилшад-хатун, дочь Амйра Ирәнчй, вышедшая при своем отце за Димашқ-х^ваджу.

'Адил-шах-хатун, дочь Таваккула ибн Амйр Йсан-Қутлуқа, девушка редкой красоты.

Сарқадәқ-хатун, родственница Амйра Чүпана, из ставки Йидй-Қүртуқа, супруги Газан-хана. Она была выдана замуж за него, учитывая ее родство с ним.

Упоминание о его амйрах

Амйр Чўпāн, занимавший пост амйр ал-умарā' при воцарении Абў Са'йда, казненный в Герате Гийāс ад-дйном, когда в Лағзе был убит Димашқ-х^ваджа, как об этом изложено в летописях.

Амйр Йсан-Қутлуқ, из *уйғур*, из числа самых почтенных и преданных ему амйров.

Амйр Суйўнч, из *уйғур*, почтенный амйр, служивший двум султāнам – Улджайтў и Абў Са'йду.

Амйр Йрāнчй, из племени *наймāн*, управлявший Дийār-Бакром, прикнувший к действиям Қўрāmйшй против Амйра Чўпāна, за это был казнен в Султāнйе.

Амйр Маҳмўд-и Йсан-Қутлуқ, из числа почтенных амйров, был схвачен в Лағзе Абў Са'йдом и находился в заточении при кончине последнего.

Амйр Қўрўмйшй, сын 'Алйнāқа, конфликтовавший с Амйр Чўпāном. Чўпāн направился в Султāнйу к сюзерену (Абў Са'йду). Тот, преследуя его, также прибыл и решительно воевал, однако потерпел поражение. Его схватили, повесили, [затем тело его] сожгли.

Амйр Тарабāй, правитель Дарбанда, Ширвāна и его окрестностей.

Амйр Луқмāн, союзник Қўрāmйшй в мятеже, за что был наказан по законам *йасā*.

Арас/Араш, брат вышеупомянутого Тўқмақа, бывший заодно с ним, за что был убит.

Балāргў, амйр ставки Ултўрмйш-хātўн.

Шайх-'Алй, сын Амйра Йрāнчй, погибший в ходе мятежа амйров против Амйр Чўпāна. Они, водрузив его голову на пику, двинулись вперед. Тогда Йрāнчй потерпел поражение от направлявшихся в сторону Султāнйи сил амйров.

Амйр Икрандж, брат Амйра Суйўнча, из *уйғур*, сын Шйшй-бахшй, почтенный амйр.

Амйр Хусайн, сын Ақ-Бўқā, из племени *джалāйир*, курагāн, правитель Хурāсāна.

Фўлād-Қатā, из рода... амйр Қатвāна.

Амйр Шайх Хасан, сын упомянутого Амйр Хусайна, мать которого была дочерью Арғўн-хāна, дяди Султāн Абў Са'йда, ставший после Абў Са'йда правителем.

Амӣр 'Абдалләх Мӯләй, правитель Қухистана, где после него долгое время правили его потомки.

Амӣр Шайх Ҳасан ибн Тимӯрташ ибн Чупан, ушедший в Египет после событий Чупана, там был убит. Рассказы о нем приводятся в летописях. После Султана Абӯ Са'йда он некоторое время правил Азарбәйджаном, стал известен под именем Шайх Ҳасан-Кучук.

Амӣр Димашқ-х^ваджа ибн Амӣр Чупан, отец Дилшад-хатун, казненный Султан Абӯ Са'йдом, что стало причиной преследования чупанидов.

Амӣр Алә-Тимӯр.

Амӣр Абӯ Малик, сын Амӣра Йсан-Қутлуқа, казненного Маликом Ашрафом.

Амӣр Таваккул.

Амӣр Даулатак.

Амӣр 'Али-паша, из рода *уйрат*, дядя (по материнской линии) Султана Абӯ Са'йда.

Амӣр Алғу.

Амӣр Муҳаммад-Чичак.

Амӣр Йсан-Бӯқа, родитель Аладу, дядя Мактубту.

Амӣр Нур-хал.

Амӣр Саричкан.

Амӣр Никруз, сын Амӣра Нур ад-дина.

Амӣр, из племени *уйрат*, брат 'Али-паша.

Дочь Абӯ Са'йда – (квадрат без имени), матерью которой была Дилшад-хатун.

[ЧАСТЬ II. ТИМУРИДЫ]

//↓80^б (Отец Амīра Қарāчāра) – Сўқў-Сичāн. Один из его сыновей – Бāкилқāй (его сын Илджидāй имел сына – Илчй-х^вāджа, а тот сыновей – Қўтў, Салй, сын последнего – Тўбā, а его сын – Шайхй, а его сын – Тйрак, а его сын – Мансўр. Другой сын Шайхй – Шайх Намāз. Дочери [Шайхй] – Нигār-Султāн, Шāх-Джахāн. [Дочери Салй, сына Илчй-х^вāджа] – Хиндўчин, Уғўл-Улджāйкйн, Ййсўнчй, Джāсўн. Другой сын Салй – Тўмилā, а его сын – Саййидй, а его сыновья – Сайфал, Илāl. Дочери Саййидй – Са‘āдат-Султāн, ‘Адил-Султāн. Другие сыновья Тўмилā – Кālў, Қазāн/Қадāн, а его сын – Махмўд, а его сын – Барантўқ/Базатўқ. Другой сын Қазāн/Қадāна – Аллāх-дāд, а его сын – Карйм-дāд. Дочь Қазāн/Қадāна – Бйк-Султāн. Другой сын Тўмилā – Лўсā, а его сыновья – Джāн Са‘йид, Абў Са‘йид, а его сын – Бў Саййид. Дочери Лўсā – Шāх-Султāн, Са‘āдат-Султāн. Другой сын Салй – Ўрдак, а его сыновья – Қўй-Бўқā, Тўкā, а дочери Ўрдак – Бйк-Мулк, Бў ‘Алй-Мулк. Другой сын Тилака, сына Илчй-х^вāджа – Тағўк, а его сын – ‘Алй-Шйр, а его дочь – Даулат-Султāн. Следующий сын Тилака – Йўсуф, а у него сын – ‘Алā’ ад-дйн, а его сыновья – Малик Муҳаммад, Сайфал, который имел сыновей – Дāнишманда, Малик Мас‘ўда, Малик Муҳаммада, Шиблй, Амйр Мурāда, а дочери Сайфала – Махзўм-Султāн и Фāтима-Султāн. Другой сын Бāкилқāйа – Ширāвубйдāй, а его сыновья – (круг без имени); Дийār, а его сын – Джабдар, а его сын – Сулаймāн-шāх, а его сын – Наурўз-шāх, а его сын – Насрй-хāн/джāн. Другой сын Сулаймāн-шāха – Х^вāджа Хусайн, а его сыновья – Дāнишманд и Дарвйш).

Другой сын Сўқў-Сичāна – Йўка, а его один сын – Хўлāджў, а его сын – Шйр-и Аввал, а его сын – Нўзат/Тўзат, а его сын – Сўфй, а его сыновья – Ймин, ‘Умар, а его сын – Хиндў. Дочь Сўфй – Фāтима-хātўн. Другой сын Шйр-и Аввала – Бўрālғй, а его сыновья – Тугмйш, Тармйш, а сын последнего – Хидр, а его дочь – Бйк-Мулк. Другой сын Хўлāджў – Алāнджар, а один из его сыновей – Ашитāн, а его сыновья – Сўфй, Са‘даллāх, а дочь последнего – Туркāн-хātўн. Сыновья Са‘даллāха – ‘Абдаллāх, Илйās; а сыновья последнего – Тāхир, Пйр-‘Алй, Муҳаммад-‘Алй. Другой сын Ашитāна – Нāсир ад-дйн, а его дочь – Хāджжй-Мулк. Еще сын Алāнджара – Ишйм, а его сыновья – Хидр, Таваккул, ‘Абд аш-Шайх, а дочь последнего – Йāдгār-Султāн, а сын ‘Абд аш-Шайха – Пйрак, а его сыновья – Муҳаммад, Валй, Махмўд, Аҳмад, ‘Алй, Муҳаммад-Джāнй, ‘Умар. Дочери Пйрака –

Са‘адат-Султан, Қутлуқ-Султан, Тахира, Хаджжй-Султан. Другой сын Ишйма – ‘Алй, а его сыновья – Тадж ал-Мулк, ‘Алā’ ал-Мулк, Джāн-Саййид, дочь последнего – Раҳила. Дочери Ишйма – Турмйш, Бйк-Султан, Чўлпан. Другой сын Хўладжў – Қўладў, а его сын – Алўдў, а его сын – ‘Умар, а его сын – Джāнй, а его сын – Йсан. Дочь (бинт)⁴⁴ ‘Умара – Даулат-хātўн. Следующий сын ‘Умара – (круг без имени), другая дочь ‘Умара – Гул-хātўн. Другой сын ‘Умара – Муҳаммад-Джāнй, а дочери Муҳаммад-Джāнй – Йсан, Султан-Мулк, Даулат-бйгйм, и его сын Хаджжй-Муҳаммад. Другой сын Йўка – Чўлпан, а его сын – Валāхў, а его сын – Дигдā, а его сын – Пāйдār, а его сыновья – Ўрдў-Бўкā, Тағай-шāх, Джāнй-бйк, Ақ-Тймўр, а его сыновья – Йāдгār-Султан, Бāязйд, сыновья последнего – Пйр-Муҳаммад, Султан-Аҳмад. Другие сыновья Пāйдāра – Мўнкā, Арачār, Хиндўка.

//↓82^б АЛ-АМЙР ҚАРĀЧĀР (СЫН СЎҚЎ-СИЧĀНА)

Тюркские и монгольские историки передают, что составителем сводов (мучалкā) *тўра* (законов) Чингйз-хāна был Қарāчār-нўйāн. Он был мудрым и точным (в исполнении) амйром. При разделе войск и стран мирозавоеватель Чингйз-хāн своему второму сыну Чағатāй-хāну, сведущему в знании законов *йасā* и традиций, поэтому любимому им, пожаловал территории от начала Алтая до [рек] Сайхўн (среднее течение) и Джайхўн (все ее пределы). Из числа своих войск он выбрал часть, назначив ее предводителем Қарāчār-нўйāна из племени *барлās*. Среди остальных он выделялся личной позицией, доблестью, знанием *йасā* и традиций (йисўн), храбростью, большим старанием. Счастливый царь доверил его разуму, опыту порядок и управление страной, (соблюдение) *йасā* и традиций. В его же эпоху Амйр Қарāчār завоевал страну Чағатāйя, а после него, в эпоху Қарā-Хўлā[гў], принял истинный призыв (ислам). По превратности судьбы, изменчивости мира, текучести жизни, //↓82^б из-за разрухи в стране, расстройств, имевших место в Туркистанe и Мавараннахре, в среде потомков Чағатāйя, как об этом было подробно сообщено в своем месте, потомки и подданные Амйра Қарāчār-нўйāна перебрались в зеленый край – Кеш, где разбили палатку жизни, [как говорится], «стали жить там, где остановились». С этого времени его наследники из поколения в поколение, из рода в род назначались правителями

⁴⁴ В круг вписано имя дочери.

этой страны, и данный титул закрепился за этим родом, пока не пришла очередь великого амīра, С̄ах̄иб-и Қир̄ана, – да освятятся его доказательства, – который утвердил род Чағатайа на вершине власти Йр̄ана и Т̄ур̄ана, в одной из четырех обитаемых частей мира, объединяя их властью и могуществом. В счастливое время население удела Чағатайа достигло вершины благополучия, а солнце удачи этой династии в благоприятное для них время поднялось до высот счастливых созвездий. Амīр Қар̄ач̄ар является пятым предком Амīра С̄ах̄иб-и Қир̄ана.

//↓83^б [Ветвь Қар̄ач̄ара]: его сыновья – Дж̄ур̄ан (его сын – Ал̄ак̄учал); Таваккул, М̄ир-‘Ал̄и, Б̄ай̄ан (его сын – Қар̄а, а его сын – Д̄ад-Малик); Тингиз; Инк̄ур; Йл; Қад̄ан; Б̄ик-Б̄уқ̄а; Йл-Туқ̄а; Ш̄ирағ̄а; М̄унк̄а; Й̄ис̄унтай-М̄унк̄а; Л̄ал̄а; Йлдар (его сын – Қ̄уч̄ан, а его сын – С̄абак, а его сын – Ёрунк-Т̄им̄ур, а его сын – ‘Абдалла̄х, а его сын – Х̄^ваджа Й̄усуф, а его сын – ‘Абд ал-Малик, а его сыновья – Муҳаммад, Аҳмад, Ш̄ах-Й̄усуф, Маҳм̄уд. Другие сыновья Х̄^ваджа Й̄усуфа – Ман̄учихр, Султ̄ан Б̄айаз̄ид, а сыновья последнего – ‘Усм̄ан, Х̄усайн. Другой сын Х̄^ваджа Й̄усуфа – Шайх ‘Ал̄и, его сыновья – ‘Умар, Муҳаммад. Другой сын ‘Абдалла̄ха, сына Ёрунк-Т̄им̄ура – Н̄асир ад-д̄ин, его сын – ‘Убайд, а его сыновья – Муҳаммад-‘Ал̄и, (круг без имени). Следующий сын Қ̄уч̄ана – Кашм̄ир (его сын – Х̄аджж̄и, а его сын – Султ̄ан, а он имел сыновей – Б̄айаз̄идина, Аб̄у Са‘й̄да, а сыновья последнего – Султ̄ан Са‘й̄д, ‘Ал̄и Султ̄ан, его сыновья – Х̄алис, Муҳаммад-б̄ик. Другой сын Султ̄ана – Муҳаммад, а его сын – Султ̄ан Муҳаммад). Еще сыновья Қ̄уч̄ана – Ам̄уг̄ан, С̄анқ̄ас̄ун, а его сын – Муб̄арак-ш̄ах (почтенный амīр, в эпоху С̄ах̄иб-и Қир̄ана стал *тув̄ач̄и*, командовал *хаз̄арой* Шайха ‘Ал̄и. Он задумал против С̄ах̄иб-и Қир̄ана [покушение] и приготовил яд. Когда его (планы) раскрыли, он сбежал и уехал для совершения обхода в Ка‘бу). Сыновья Муб̄арак-ш̄аха – Искандар-ш̄ах (его сыновья – Аҳмад, Муҳаммад), Х̄аджж̄и-‘Умар, Султ̄ан-ш̄ах, служивший в Ш̄ир̄азе принцу Ибра̄хим-султ̄ану. Затем он направился в Ка‘бу, по возвращении оттуда служил х̄ақ̄ану Ш̄ахрух-султ̄ану и принцу Муҳаммад-Дж̄ук̄и. Сыновья Султ̄ан-ш̄аха – Аҳмад, Х̄аджж̄и-Муҳаммад, Шайх-‘Ал̄и, Шайх-Муҳаммад, Джал̄ал ад-д̄ин, Султ̄ан-Муҳаммад. Дочери Султ̄ан-ш̄аха – Х̄аванд-Султ̄ан, Х̄анд-Султ̄ан. Другой сын С̄анқ̄ас̄уна – Марғ̄уй, а ее сыновья – Шайх-Муҳаммад, Шайх-‘Ал̄и (почтенный амīр в эпоху

Амйра Сәхиб-и Қирәна, командующий личным хазәра), а сын последнего – (круг без имени).

//↓85^a **Ветвь Қулу**, сына Йлдәра, сына Қарәчәра: его сын – Чйн-Тймӯр, его сыновья – Шйрйн-Қутлуғ, Құртүбүқ, Чимтәй, Х^bәразмй (его сын – Түқ-Тймӯр, а его сын – Мӯнкә, а его сыновья – Амйр Са'йд, Шайх-Са'йд, Шайх-Джунайд. Другой сын Х^bәразмй – Абишқа, а его дочь – Қутлуғ-Мулк. Дочь Х^bәразмй – Йлчй-Тймӯр-әкә). Другой сын Чйн-Тймӯра – Бйкиш имел сына – Дәрә и дочь – Йлчй-Тймӯр-әкә.

Другой сын Қулу, сына Йлдәра – Қутлуғ-Тймӯр, а его сыновья – Джабәқ, Қунғәй/Қулғәй (его сын – Фүләд, а его сын – Са'д ал-Мулк, а его сыновья – Хәджжй-Муҳаммад, Сайф ал-Мулк. Другой сын Фүләда – Абақә, а его сын – Сайф ал-Мулк. Еще сын Фүләда – Шайх-Назар, дочь – Йәдгәр, другие его сыновья – Шайх-Бәйазйд, Шәх-Рустам, Шәх-Увайс, Шәх-Мансӯр, Әфәқ. Еще один сын Фүләда – Рустам, а его сыновья – Фйрӯз-Бахт, Даулат-Бахт. Дочери Фүләда – Даулат-Туркән, Урӯк-Туркән, Ир-Тймӯр, Йүлдүз. Другой сын Қунғәй/Қулғәй – Хусайн. Дочь Қунғәй/Қулғәй – Түқтәнй-әгә. Другой сын Қунғәй/Қулғәй – Ёрда, а его сын – 'Алә' ал-Мулк, а его дочери – Са'әдат-Бахт, Шйрйн-Бахт. Другой сын Ёрда – Насралләх, а его сын – Са'далләх, а его сын – Ударас. Другие сыновья Ёрда – (круг без имени), Чаман, а дети последнего: дочь – Хән-Джахән, а его сыновья – Саййидй (его сыновья – 'Алй, 'Алй-Султән, Султән-Хусайн), Саййидй-Аҳмад (сын последнего – Шәх-Хусайн), Пйр-Муҳаммад, Султән-Аҳмад, Х^bәджа-Аҳмад. Другой сын Ёрда – Фадлалләх, его сын – (круг без имени). Другой сын Ёрда – Бухлүл Шйрәзй (глава дйвәна при Ибрәхйм-Султәне и 'Абдалләхе), а его сыновья – Маҳмүд, Раҳмән-қулй, Шәх-Вайс, 'Алй-Фәрисй (его сын – Аҳмад⁴⁵, а его сыновья – Маҳмүд, Шәх-Муҳаммад, Абӯ-л-Қәсим, Хусайн-'Алй, а дочери (Аҳмада) – (квадрат без имени), Михр-Джахән). Другой сын Ёрда – Чика (его дочери – Әгә-бйгйм, Фйрӯз-Бахт, Гул-шәх-бйгйм, Әкә-бйгйм, сыновья Чика – Хӯш-Назар, ...р). Другой сын Ёрда – Барфарйд (его сыновья – Манзал, Тазнал, а дочери – Дилшәд, Сарвар, Рӯх-парвар, Маҳзүм).

//↓86^a **Ветвь Чимбәйя**, сына Чйн-Тймӯра, сына Қулу, сына Йлдәра, сына Қарәчәра: его сын – Халйл, а его сыновья – Джахән,

⁴⁵ Его имя и ветвь его потомков добавлены позднее.

Усхақ, Пйр-Мухаммад, сын последнего – ‘Абд ал-Ваҳид, а его сыновья – Абдал, Бахт-Джахан, Шах-Джахан.

Ветвь Қуту-Бұқа, сына Чйн-Тймұра, сына Қарачара: его сын – ‘Йса (его сыновья – Чулпан, Халил, Саййид-Султан, а дочери – Султан-ақа, Бағдад-ақа). Другой сын Қуту-Бұқа, сына Чйн-Тймұра – Қутлуғ, а его дочь – Султан-ақа, а его сыновья – Қутлуқ-Тймұр, а его сын – ‘Адил. Другой сын Қутлуға – Йадгәр, а его сыновья – Султан-Махмұд, Джахангир, ‘Абд ал-Малик. Другой сын Қутлуға – Исма‘йл, а его сыновья – Байазид, Йа‘қуб, Исхақ, а сын последнего – Қасим, а дочь – Зубайда. Другой сын Қуту-Бұқа – Сулайман, его сын – Йника, а его сын – Аллах-дад. Другой сын Сулаймана – Тймұр-х^ваджа, а его сыновья – Саййид-Мухаммад, Худай-дад, Нур ал-ислам, Шайх-‘Умар, Саййид-‘Али (сын последнего – Шайх-‘Умар), а дочери Тймұр-х^ваджа – Са‘адат-Султан, Фатима-Султан, Бйк-Султан.

//↓87^б **Ветвь Лала**, сына Қарачар-нуйана: его сын – Учар, его сыновья – (круг без имени), Луса, Луйин, Луба, Алудар. [Линия Луйина]: его дочери – Қутлуғ-Турқан-аға, Тағай-шах-аға, сыновья – Йадгәр, Хиндүка, дочери последнего – Бахт-Мулк-аға, Йүлдүз-аға, а сыновья – Нүширван, Йахйа-х^ваджа, Зүл-Қарнайн, Нукүз, а сыновья последнего – Зүл-Қарнайн, Хаджжй-Мухаммад, Фирүз-Султан, а дочь – Бйк-Султан.

[Потомки Йадгара, сына Луйина]: его дочери – Даулат-Султан, Туман, а его сыновья – Джахангир (его сыновья – Хайдар, Джахан-шах, а сын последнего – Джахангир, а его сыновья – Мухаммад-Қасим, Султан-Хусайн, сын последнего – Шах-Хусайн, а дочь Джахангира, сына Джахан-шаха – Джамал-бйгйм. Дочери (Джахангира, сына Йадгара) – Қутлуғ-Султан, Джахан-Султан, Са‘адат-Султан, Зайнаб, Хадйджа-Султан, Қутлуғ-Султан. Другие сыновья Йадгара – Ибрахйм-Султан, Ахмад-Султан, Қадан/Джаван, Султан, Таваккул (амйр принца Ибрахйм-султана). Дети последнего: дочери – Пайанда-Султан, Силиқ-Султан, Ридван-Султан, сыновья (Таваккула) – Абү Бакр, ‘Усман, Султан-Мухаммад, Мухаммад, Ахмад, а дочери последнего – Зайнаб-Султан, Марйам-Султан, а сыновья – Мухаммад (его дочь – квадрат без имени, умершая в детстве⁴⁶, сын – Таваккул), Таваккул.

//↓88^б **Ветвь Джахан-шаха**, сына Джахангира ибн Амйр Йадгәр: Михран-шах, Султан-шах, Мухаммад-Джахангир, Султан-Мухаммад.

⁴⁶ Добавлено позднее.

//↓89^a **Ветвь Султāн-Қабūла ибн Амīра Йадгāра:** его сыновья – Муҳаммад-Султāн, Аҳмад-Султāн, Аҳмад-Султāн (!), Йадгār-Султāн.

Ветвь Тīmūr-Малика ибн Амīра Йадгāра: его сыновья – Абū Бакр, 'Усмāн, Маҳмūd-Султāн, Пāйанда-Султāн.

Ветвь Хāджжй-Қабūла ибн Амīра Йадгāра: его сыновья – Хāджжй-бйк (его дети: сын – Хāджжй-Са'йд, а дочери – Са'адат-Султāн, Фāтима-Султāн), Хāджжй-Саййид, Султāн-Аҳмад, Султāн-'Алй, а дочери – Са'адат-Султāн, Фāтима-Султāн.

[Ветвь Алūдар, сына Учара]: сын – Джў'ам (направленный Амīр Хāджжй Барлāсом на подмогу к его высочеству Сāхйб-и Қирāну. Однако еще до его прибытия его высочество Сāхйб-и Қирāн захватил Атāбек). Его потомки: сын – Мурād, а его сын – Даулат-х^ваджа (его дети: сын – Султāн-Аҳмад, Саййид-Аҳмад, Пйр-Маҳмūd, Мурād, дочери – Нигār-Султāн, Қутлу-Султāн). Другой сын Джў'ама – Йлчй-х^ваджа (его сыновья – Муҳаммад-'Алй; Ислām, амīр при принце Ибрāхйм-султāне; Хусайн-'Алй, а сыновья последнего – Маҳмūd, Ислām, Аҳмад, 'Алā' ал-Мулк, Муҳаммад, а сын последнего – Йўсуф, дочери Хусайн-'Алй, сына Йлчй-х^ваджа – 'Адил-Султāн, Шāх-Туркāн, и еще трое дочерей [имена не известны]. Следующий сын Джў'ама – 'Алй.

//↓88^b **Ветвь Арўджй, сына Лāлā, сына Қарāчār-нуйāна:** его сын – Тīmūr-Бўқā, а его сын – Хиндў-Бўқā (его дети: дочери – Джахāн-Султāн, Даулат-Султāн, а сын – Илйās, а его сыновья – Йадгār-хāн, Джāн-Султāн, Шāх-Малик. Дочери последнего – 'Адил-Султāн, Туркāн-шāх, а сыновья – Зў-л-Қарнайн (его сын – Искандар), Бāйазйд, Шайх, Муҳаммад, дочери последнего – Михр-Султāн, Бйгй-Султāн, а сыновья Муҳаммада – 'Алй, 'Усмāн, 'Умар, Маҳмūd). Другой сын Тīmūr-Бўқā – Улкāн. Его сыновья – Абāқ, Удукў, а сыновья последнего – Тўрк (его сыновья – 'Абд ас-Сабўр, 'Абд ас-Самад, а дочери – Даулат-Султāн, Сāхйб-Даулат), Ислām (его сын – Кебек, а его сын – Амир Ислām. Другой сын Кебека – Шайх-Салām, а его сын – 'Алй), Бў Са'йд (его дочь – Джахāн-Султāн-āғā), Амīр Саййид (его дочь – Даулат-Султāн-āғā), другой сын Удукў – Джāн-Саййид.

//↓89^b **Ветвь Ййсўнта-Мўнкā, сына Қарāчār-нуйāна:** его сын – Нймўлй, а его сыновья – Урўс, Сунқар, Қазāн-Тīmūr, Дāvūd, Бўрālцй (его сыновья – Джахāнгйр, войсковой амīр при Сāхйб-и Қирāне, наместник Бāхарза; Хāджжй-бйк, он же – Хāджжй-Барлāс, почтенный, знаменитый амīр, командовавший тысячником личной гвардии – улў мйнг, до воцарения Сāхйб-и Қирāна – амīр и староста (āғā) всех

барласов, его сын – Шайх-Мухаммад. Другой сын Бӯрālғй – Идикӯ). Другой сын Нймӯлй – Ҳирман (его сын – Мухаммад, а его сыновья – Сулаймāн, Ҳāджжй-шайх. Другой сын Ҳирмана – Шайх-‘Алй, его сыновья – Ҳāджжй-шайх, Шайх-Дарвйш, а сыновья последнего – Ҳудāй-бйрдй, Шайх-Бāйазйд, Сулаймāн-шāх, а сыновья последнего – ‘Абд ас-Ҷамад, Абӯ-л-Қāсим). Другой сын Нймӯлй – Мансӯр (его сын – Султāн, а его сын – Сулаймāн⁴⁷, а его сын – Бāйазйд, сыновья последнего – Ҳудāй-бйрдй, Сайф ал-Мулк, а дочь – Пāйанда-Султāн. Другой сын Сулаймāна – Искандар, его дочь – Йāдгār). Другой сын Нймӯлй – Алтй-Бӯқā (его сыновья – Тāғāй-Бӯқā, Тӯқтāй, дочь последнего – [квадрат без имени], а сын – Мухаммад, дочь последнего – Ҳанйфа-āғā, его сын – Қарāмандӯ, а его сын – Аллāх-дāд, дочь – Тāғāй-āғā). Другие сыновья Нймӯлй – Йахшй-Бӯқā, Тймӯр-Бӯқā (его сыновья – Джалāl ад-дйн, ‘Алим-х^вāджа, ‘Алим, Имйн, сын последнего – Тйрак, а его сын – Х^вāджа-Йӯсуф, а сыновья последнего – Шайх-Мухаммад, Ҳāджжй-Йӯсуф, ‘Алй-Йӯсуф, Абӯ Йӯсуф, а сын последнего – Султāн-Йӯсуф, а его сыновья – Саййид-Йӯсуф, Султāн-Йӯсуф, а дочери – Руқаййа-Султāн, Рāби‘а-Султāн).

//↓90^б **Ветвь Идикӯ**, сына Бӯрālғй: его сыновья – Пйр-Ҳусайн (амйр Амйрāн-шāх-курагāна, сопровождавший его в Ҳурāсāне, а затем – в ‘Ирāке, казненный принцем Абӯ Бакр-бахāдуром. Его сын – Пйр-Мухаммад, дочери последнего – Қутлуқ-Султāн, Ҷāхйб-Султāн. Другой сын Пйр-Ҳусайна – Абӯ Бакр, а его дочери – Тāдж ал-Мулк, Шāх-Мулк-āғā, Қутлуқ-Султāн). Другой сын Пйр-Ҳусайна – Мухаммад-Дарвйш (при Амйре Ҷāхйб-и Қирāне командующий великим тӯмāном, которым прежде командовал Амйр Ҳāджжй Барлāс). Его потомки: сыновья – Ирйш, Бузурджмихр, Бухлӯл (амйр тӯмāна, переехавший со своим войском при Амйр Ҷāхйб-и Қирāне вместе с принцем Мухаммадом ибн Джахāнгйром в сторону Кāбула). Другие сыновья Мухаммад-Дарвйша – Сӯлāн, Бāйазйд-шайх. Дочери Мухаммад-Дарвйша – Рӯх-афзāй, Шāх-Султāн, Тӯрдй-Султāн, Му’ниса-Султāн, Фāтима-Султāн, Кундаш-хātӯн, Ҳусн-афзāй, ‘Адил-Султāн, ‘Адил-Мулк.

Ветвь ‘Алй-Дарвйша, сына Шайх-Мухаммада ибн Амйра Ҳāджжй Барлāса: его дочери – Джāн-Султāн-āғā, Джахāн-Султāн-āғā, Му’ниса-Султāн, а его сыновья – Пйр-Мухаммад (его сыновья –

⁴⁷ Его имя не взято в круг.

Ҳаджжй-Муҳаммад, Шайх-Муҳаммад, Султāн-Муҳаммад), Саййид-Аҳмад, Пйр-Аҳмад.

[Ветвь Джахангйра, сына Буралгй, сына Нймўлий]: его дочери – Пайанда-бйгйм, Саҳиб-Даулат-ага, сын – Шайх-Луқман (командующий *тўманом*, правитель Бахарза, *тувачй*, сын которого после смерти отца получил должности отца. Его дочери – Саҳиба-Султāн, Пайанда-бйгйм, Улўс-ага (жена Шайх-Абў-л-Фадла ибн 'Алика-кўкалтāша). Сыновья Шайх-Луқмана – Увайс, Муҳаммад-джан, Пйр-Луқман, дочери последнего: Фатима-Султāн, Саҳиб-Султāн, Му'ниса-Султāн, Хадйджа-Султāн, а его сыновья – Шайх-Муҳаммад, Фарах-Хусайн, Фарйдўн, Муҳаммад-Хусайн, Шайх-Луқман, Фарйдўн, Джан-Аҳмад, Шах-Хусайн⁴⁸). Другой сын Джахангйра – Пайанда-Султāн (амйр Амйран-шах-бахадур, командующий войсками своего отца). Его сыновья – Халйл, Ибрахйм, а сын последнего – Халйл. Дочери Пайанда-Султāна – Даулат-кйлдй (супруга принца Амйран-шаха), Саҳиб-Султāн.

//↓91⁶ Ветвь Давўда ибн Нймўлий ибн Ййсунтай-Мўнкā ибн Қарачар-нўйан: его сыновья – Урўс; Чўлпан (его сын – 'Умар, а его сын – Джалйл, а его сын – Пйр-Йўсуф, а сыновья последнего – Шайх-Йўсуф, Абў Бакр, 'Умар. Другой сын 'Умара, сына Чўлпана – Бухлўл, а его сыновья – Са'даллах, Лутфаллах, 'Абдаллах, а дочь последнего – Йл-Турмйш. Дочь 'Умара, сына Чўлпана – Нигар-ага); Танай-Тймўр (его сын – Таваккул, а дочери Таваккула – Султāн-ага, Бўстан-ага, а его сыновья – Рахйм-дад, Аллах-дад, а сыновья последнего – Дā'й, Карйм-дад); Шах-Малик (его сын – Хумаршар, а его сын – Мустафа, а дочери последнего – Пайанда-Султāн, 'Адил-Султāн); Сулайман (его дочери – Джан-Джахан, Йадгар-Джахан, а сын – 'Йса. Сыновья 'Йса – Джанй-бйк, Махмўд-бйк, а дочь – Джахан-Мулк).

Ветвь Қазан-Тймўра ибн Нймўлий: его дочь – Калан-ага, сын – Қутб ад-дйн (его дочери – Сарай-Мулк, Сайин-Султāн-ага, а сын – Арзў-Бўқа, а его сын – Бухлўл, а его сын – Шайх-Джалйл). Другие сыновья Қутб ад-дйна – Бадр ад-дйн, Садр ад-дйн (его дочь – 'Азйз-Султāн, а его сыновья – Хасан-'Алй, Хаджжй-'Алй, Таваккул, Садр ад-дйн), Насир ад-дйн, Сайин-Тймўр.

⁴⁸ В число его потомков позже дописаны три сына – один круг без имени, второй – Аҳмад-Хусайн, третий – Раджаб. Аҳмад-Хусайн имел сына по имени Х'аджа Му'мин и двух дочерей, чьи имена неизвестны.

Другие сыновья Қазана – Бахт-Султан; Хадир (его дочери – Йадгар-Султан, Ақ-Султан-ага, его сын – Бирди-х^ваджа, дочь последнего – Шах-Султан, а сыновья Бирди-х^ваджа – Байазид, Халиқ-бирди, Султан-Қарй); Садр (его сын – Махмуд).

[Ветвь Сунқура, сына Нймүли]: его сыновья – Халил (его сын – Пир-Хусайн); Умар (его сын – Бухлүл, а его сыновья – Абдаллах, Садаллах).

[Ветвь Урүса, сына Нймүли]: его сын – Исмаил (его сыновья – Умар, Ардашир, Али-Шир).

//↓92^б Ветвь Ширга, сына Қарачар-нуйана: его сын – Қадан, который имел сына – Туган-Шира, его сын – Мубарак, а его сын – Гийас ад-дин (его сын – Йадгар, а его сын – Адил-Султан. Другой сын Гийас ад-дина – Хаджжй, а его сын – Шах-Сайид. Следующий сын Гийас ад-дина – Нур-Малик, амйр войск, глава туркман при Сахиб-и Қиране, впоследствии переданный с войском покойному Султану Шахрух-бахадур, – да освятит Аллах его доказательство!). Его сыновья – Джахан-Малик, Султан-Байазид (амйр тумана, наместник Хутгала, тувачи при амйр-зада Джукй). Сын Султан-Байазид – Шайх-Абдаллах. Другой сын Гийас ад-дина – Идикү (наместник Кирмана от имени Амйр Сахиб-и Қирана. Рассказы о нем и его потомках упомянуты в разных летописях). Сын Идикү – Сайид-Султан по прозвищу Султан-Наджми (служивший при покойном, прощенном и благочестивом Шахрух-бахадуре, – да освятит Аллах его доказательство, – командовал войсками своего дяди Амйр ал-Мулка. После кончины своего отца прибыл в Кирман и стал правителем. Однако его брат Вайс, убив его, захватил власть). Другой сын Идикү – Султан-Увайс (его история описана в летописях), ставший амйром тумана при амйр-зада Улуғ-бик-курагане, – да освятит Аллах его доказательства! Другой сын Идикү – Султан-Хусайн (амйр свиты принца Байсунқур-бахадур, амйр войск, служивший и при принце 'Ала' ад-Даула).

Ветвь Султан-Хусайна, сына Идикү: его сыновья – Абдаллах, Абд ар-Рахйм, Абд ал-'Азйз, Ахмад, Махмуд, Мухаммад, а дочери – Марйам, Хадиджа, Зайнаб.

Другой сын Идикү – Ибрахйм, а его сыновья – Абү Саид, Али, а его дочери – Султан, Саадат-Султан, Хадийа-Султан, Руқаййа-Султан. Еще один сын Идикү – Абү-л-Фатх-Султан. Дочери [Идикү] – Саадат-Султан, Айиша, Зубайда, Сафййа.

Другие сыновья Гийәс ад-дйна – Шәх-Малик (его дочери – Шәх-Султан, Шад-Мулк, а сын – Увайс, а его сыновья – Мухаммад, Ибраһим, а дочери Увайса – Сәхиб-ага, Қутлуқ-Султан-ага, Ага-бийгим, Афақ-ага. Другой сын Шәх-Малика – Бахадил, а его сын – Махмуд и дочь – Рух-афзай); 'Адил. Дочь Гийәс ад-дйна – 'Адил-Султан.

Ветвь Чакү (второго сына Мубарака, сына Туган-Шира), амйр ал-умарә', наместник Хиндустана при Амйре Сәхиб-и Қирәне. [Его потомки]: дочери – Джахан-Бахт, Султан-Мулк, Джахан-Султан, а сыновья Чакү – Мудраб (амйр дивана при Амйре Сәхиб-и Қирәне, – да освятит Аллах его доказательства! Сам его превосходительство Сәхиб-и Қирән передал его покойному хақану Шахрух-бахадуре, – да освятит Аллах его доказательства! Он ведал делами переселения в Хурасане, затем стал амйром амйров, командующим туманом, управлял улусами Қундүз и Баглан. Будучи правителем Фарса, он скончался, удостоившись милости Обладателя истины. Его сын – Султан Пйр-Ахмад, удостоившийся почета, ставший амйр ал-умарә', амйром тумана при его высочестве Сәхиб-и Қирәне, – да освятит Аллах его доказательства! После кончины Сәхиб-и Қирәна он пользовался сильным влиянием при принце Халил-Султан-бахадуре. Однако, злоупотребив своим положением, он задумал козни, за что заслужил смерти). Дочери Мудраба – Даулат-Султан, Михрийа-бийгим, Шахр-бану. [Ветвь потомков Мудраба⁴⁹: его сын – (круг без имени), его сын – Бйрдй-... а его сын – Йусуф, а его сын – Султан-... Другой сын Бйрдй-... – Мухаммад, а его сыновья – 'Абд ал-Хаққ, Шйр-Ахмад, Йәр-Ахмад, Валй-бйк. Другие сыновья Бйрдй-... – 'Абд ал-Хаққ, 'Абд ал-Карйм, Хасан, а его сын – Мухаммад-Қасим. Другой сын Бйрдй-... – Хусайн, а его сыновья – Қадир-бйрдй, Худай-бйрдй, Джаббар-бйрдй, Худай-дад, Аллах-бйрдй, а сын последнего – Мусанна-'Алй. Еще один сын Бйрдй-... – Хасан, а его сын – Мухаммад-Қасим].

[Другой сын Чакү] – Джахан-шах (амйр ал-умарә' при Амйре Сәхиб-и Қирәне. О нем много написано в летописях. Сәхиб-и Қирән, назначив его заместителем амйр-зада 'Умар[-Шайха], направил его в Азарбайджан, где, как это всем известно, он был казнен). Его сыновья – Халил-Султан, Пйр-'Алй, Пйр-Мухаммад, Пйр-Султан, известный как Бурундуқ, сыновья последнего – 'Алй (амйр тумана при покойном хақане Шахрух-бахадуре. Его сыновья – Мухаммад-'Алй,

⁴⁹ Эта линия добавлена позже.

Мухаммад-Қасим, Мухаммад-Бурундуқ, сыновья последнего – ‘Абдаллах, ‘Абдӣ, Мухаммад-Бақир, Султән Джалал ад-дйн, Мухаммад-Джа‘фар, Мухаммад-Қасим, Мйрзә-қули, Йаҳйә, а дочери Мухаммад-Бурундуқа – Бйкишй-бйгйм, Асл-ағә-бйгйм, Са‘адат-ағә-бйгйм, Дилшәд-ағә, Ағәча-бйгйм. Дочь [Пйр-Султәна, известного как Бурундуқ] – Йәдгәр-Султән. Другие сыновья [Пйр-Султәна] – Султән Абӯ Са‘йд, Джалал ад-дйн, Султән Бәйазйд, а сыновья последнего – Султән Абӯ Са‘йд, Султән Аҳмад, Султән Мухаммад, Султән Маҳмӯд, а его дочери – Бадй‘ ал-Джамал, Джамал-Султән. Другой сын Джахан-шаха – Ибрәхйм-Султән (который после смерти Амйр Хадрата [Тймӯра] стал амйр ал-умарә’, командовавшим *тӯманом* Бӯрәлдәйә, наместник Исфәхәна. Он в чем-то провинился и был отправлен к Улуғ-бйку [в Самарқанд], где скончался). Его сыновья – Пйр-Маҳмӯд-Султән, Пйр-Аҳмад-Султән и Султән Йӯсуф). Другой сын Джахан-шаха – Султән Мухаммад (амйр *тӯмана*, наместник Қундӯза и Бағләна). Его сыновья – Султән Аҳмад, Султән Джахан-шах, Султән Джунайд, Султән Маҳмӯд, Султән Музаффар (его дочь – Умм-Салама)⁵⁰, Султән Джахангйр, а сын последнего – Султән Бәйазйд⁵¹. Дочь Султән Джахангйра – Ма‘сӯма-Султән⁵². Другой сын Султән Джахангйра – Ибрәхйм-Султән...⁵³ (Другой сын Джахан-шаха) – Йаҳйә, амйр из свиты амйр-зәда Мухаммад-Джүки-бахәдура, *тувәчй*. Дочери [Джахән-шаха] – Наурӯз-Султән, Фәтима-Султән, ‘Адил-Султән.

Еще один сын Чәкӯ – Қазән-Тймӯр, а его дочь – Зухра-Султән, почтенная супруга Миҳрәба ибн Хусайн Сӯфй, из племени *тархән*, после смерти которого ее замуж взял Султән Мухаммад ибн Амйр Джахан-шах. Вышеупомянутый Қазән-Тймӯр, почтенный амйр при Сәхйб-и Қирәне, имел прозвище Қазән-Тйлба. Провинившись в чем-то, в страхе он сбежал в страну Муғӯлистан, где и скончался.

//↓94^б **Ветвь Йла**, сына Қарәчәр-нуйәна: его сын Нийәгӯ, а его сыновья – Кӯк-Тймӯр (его сын – Тасәр, а его сын – Йнка-Тйкйн. Другие сыновья Тасәра – Мӯнкә, Мубәрак, а сыновья последнего – Искандар, Шах-Малик, а дети последнего: сыновья – Бухлӯл, Халиш, Шах-Хусайн, Абӯ-л-Хасан, а дочери – Бйгй-Джахән, Джән-Джахән,

⁵⁰ Добавлено позже.

⁵¹ Линия его потомков не продолжена.

⁵² Добавлено позже.

⁵³ Линия его потомков не продолжена.

Шәх-Джахән-әғә, Фәтима-Султан, Афәқ-әғә, Михрнигәр-әғә, Зубайда-Султан. [Дочери Мубәрака] – Сарәй-Мулк, Му'мина-‘Адил, Ақ-Султан-әғә, Урдү-Малик, Султан-Бахт).

Еще один сын Йла – Қурбақа (его сын – Туғлуқ-Бүқә, а его сын – Туқладжй. Другой сын Қурбақа – Йлчй-Бүқә, его сын – Шайх-Дарвйш, а его сыновья – Султан Абү Са'йд, Қавунчй, Хумәрй, Шәх-Мухаммад, Султан Абү-л-Хайр, Султан ал-Мулк, Адам, а дочери Шайх-Дарвйша – Джахән-Султан-әғә, Мәх-Туркән-әғә, Му'мин-хәтүн, Хәнйфа-хәтүн, Харйр-хәтүн, Зухра-әғә).

//↓95⁶ **Ветвь Йджйл-нуйәна**, сына Қарачәра: его сын – Қутлуқ-Қийә, имел сына – Дилмү-Қазәна, а его сын – Фарәйирү, а его сын – Сәлиқ, а его сыновья – Тәййиб, Ахмад, сын последнего – Мухаммад. Другие сыновья Сәлиқа – Тәхир, Махмүд, Йджйл, сыновья последнего – ‘Абдалләх, Хәджар, а его дочери – Джахән-Бахт, Пәйанда-Султан. Следующий сын Сәлиқа – Қәсим, а дочери Сәлиқа – Дилшәд, Зубайда.

Другой сын Дилмү-Қазәна – Искандар, а его сыновья – Хидр, Пйр-Нәдир, сыновья последнего – Пйр-Мазйд, Султан Хәбйб, Пйр-Ахмад.

Другой сын Йджйла – Чәмйш, а его сын – Суйүнч-Бүқә, а его сын – Тағәй-Бүқә (почтенный амйр, командующий *түмән*ом при Хәдрат Сәхйб-и Қирәне). Дочери Тағәй-Бүқә – Бахт-Султан, Даулат-Султан, Фәтима-Султан, Йәдгәр-Султан, Нигәр-Султан, ‘Адил-Султан, а сыновья Тағәй-Бүқә – ‘Али, Пйр-Мухаммад, его дочь – Бйгй-Мухаммад, а сын – (круг без имени). Другой сын Тағәй-Бүқә – Хамза, а его сыновья – Мухаммад-Хәджжй, Мухаммад-Йүсуф, Мухаммад-Дарвйш, а дочери Хамза – Хәбйб-Султан, Хәйджа-Султан, Фәтима-Султан. Еще один сын Тағәй-Бүқә – Рустам [амйр *түмән*а при Амйр Сәхйб-и Қирәне, командующий *түмән*ом при мйрзә, переданный впоследствии вместе с *түмән*ом амйр-зәда Улуғ-бйк-курагәнү]. Сыновья Рустама – Мухаммад-Қәсим, Ибрәхйм-Султан, ‘Али-Дарвйш, Мухаммад-Амйн, Амйр Мухаммад, Пйр-Ахмад, Шайх-‘Али, Мухаммад-Йүсуф, Хәджжй, Мухаммад-‘Али, Пйр-Мазйд, Қул-Ахмад, Джән-Ахмад, Пйр-Ахмад, Хәджжй-Мухаммад, Дарвйш-Мухаммад, Сүфй-Мухаммад, Мухаммад-Султан, Шайх-Ахмад, Мухаммад-Йүсуф, ‘Али-Дарвйш, а дочери Рустама – Дурр-Султан, Султан ал-Мулк, Джахән-Султан, Фәтима-Султан, Сар-Мулк, Қутлуғ-Султан, Сәхйб-Султан.

//96^b Бӯракил/Бӯркал-нӯйāн, сын Йджйла: его дочери – Тӯрмйш-āғā, Қурбақа-āғā, Тӯғай-āғā, Қайāн-āғā, а сын Бӯракила – Балта, а его сын – Чӯпāн, а дочери Балта – Шйбй-āғā, Тӯрāлмйш-āғā, Байāн-āғā.

Турғай/Тарағай-нӯйāн, сын Бӯракил-нӯйāна: его дочери – Қутлӯғ-Туркāн-āғā (почтенная супруга Султāна, из племени *дуғлāт*. После его смерти на ней женился Амйр Дāvӯд-Ййка⁵⁴, из племени *дуғлāт*); Шйрйн-бйк-āғā (почтенная жена Му'аййада, из племени *арлāт*⁵⁵). Сыновья Турғай-нӯйāна – (I) Джўкй, (II) 'Алим-шайх, (III) Суйӯрғатмйш; (IV) Амйр Тймӯр.

//↓97^a По предопределению Всевышнего Аллāха, изначально было предназначено, что появится великий обладатель власти, могущества, силы и влияния, всадник поля, покоритель стран, который покроет славой мир. Личность, которая в назначенное время облачится в одежду созидания и благополучия, в этом полном смуты мире засверкает трон его величия. Сила мощи Господа, по логике божественной мудрости, возвышаясь от ступени к ступени, вырастила тело своего бытия в извилинах поясницы и чреве его дедов, матерей, поднимаясь до вершины совершенства. В момент созревания могущества, рождения знаков счастья засверкает заря из глубин горизонта и появится луч мощи того избранника. Именно такое видение случилось Амйр Турғай-нӯйāну, чей стан был жемчужицей для океана покорителя мира, а восход звезды его царства ознаменовал начало счастливого собирания созвездий его светлости Сāхйб-и Қирāна. Из этой великой династии, знаменитого рода, семьи – тот, кто является султāном мусульман, царем всего человечества, гарантом стабильности и спокойствия, прибежищем всех верующих, наследником трона, повелителем, красой счастья и нескончаемого успеха, исполнителем указаний Господа всех миров, опорой истины, власти, мира, веры, царем, правителем Вселенной, султāном Вселенной и эпохи, избранный по вы-

⁵⁴ Дāvӯд-Бйк (*Woods, John E. The Timurid Dynasty. Bloomington, Indiana: Research Institute for Inner Asian Studies, Indiana University, 1990 [Papers on Inner Asia. No. 14].* Книга состоит из р. 1–67, текущая цитата: р. 16; далее сокращенно: Вудс).

⁵⁵ Ее мать – Қадақ-хātӯн, скончавшаяся между 791–792/1389–1392 годами. Ее сын – 'Алй (его дочь – Джахāн-Султāн-бйка, ставшая женой Халйл-Султāна, сына Мйрāн-шāха, от которого родила сына 'Умара); дочь – Суйӯнч-Қутлӯғ-āғā, была замужем за Пйр-Мухаммадом Картом, умершим в 1379 г., затем – за 'Умар-Шайхом, умершим в 1390 году (Вудс, с. 17).

бору Всевышнего Султāн Шāхрух-бахāдур-хāном, да будет всегда натянута веревка свода его правления, связанная на вечном столбе, безгранично и бесчисленно количество созидателей его побед и удач!

//↓97^б АМІР ҶАҲИБ-И ҚИРĀН АМІР ТІМЎР-КУРАГĀН

Упомянутое о его женах

Хāн-зāда Пāк-насаб.

Тўғ дй-бй, дочь Ақ Ҷўфй Қунғрāта.

Дилшāд-āғā, из племени *дуғлāт*⁵⁶.

Тўрмйш-āғā.

Сарāй-Мулк.

Ўлджāй-Туркāн-āғā, первая жена Амйр Ҷаҳиб-и Қирāна, дочь Амйра Муғаллā ибн Қазāғана.

Бурхāн-āғā.

Таваккул-хāним.

Тўмāн-āғā, дочь Амйр Мўсā, из племени *тāйджўт*.

Султāн-āғā.

Улўс-āғā, из племени *сулдўз*.

Джāнй-бйк-āғā.

Баҳт-Султāн-āғā.

Мўндўз-āғā.

Султāн-Арāй-āғā Нукўз.

Чўлпāн-Мулк-āғā⁵⁷.

Наурўз-āғā⁵⁸.

Упомянутое о его наложницах

Ҷағāй-Туркāн-āғā.

Рўх-парвар-āғā.

Дурр-Султāн-āғā.

Парвйз-Джахāн-Баҳт-āғā.

⁵⁶ Дочь Шамс ад-дйна Дуғлāта, умерла в 1383 году. Их свадьба состоялась в 1375 году (Вудс, с. 18).

⁵⁷ Чўлпāн-Малик-āғā бинт Хāджжй-бйк Алканўт (Вудс, с. 18).

⁵⁸ Здесь не указаны имена еще двух жен: Ислāм-āғā, дочь Хидра Йасавурй и Даулат-Таркāн-āғā (Вудс, с. 18).

Барāt-бй-ағā.
 Джахāн-Бахт-ағā.
 Дил-бйк.
 Дилшād-ағā.
 Хӯш-килдй-ағā.
 Сӯйинч-Мулк-ағā.
 Нигār-ағā.
 Тйлинй-бйк-ағā.
 Мурād-бйк-ағā.
 Дилхӯш-ағā.
 Арзӯ-бй-ағā.
 Шинкал-ағā.
 Худāй-дād-ағā.
 Нигār-ағā.
 Хāн-Мулк.
 Мулкāн-шāх-ағā.
 Йādгār-Султāн-ағā.
 Бахтнигār-ағā.
 Қутлӯ-бй-ағā⁵⁹.

Упоминание о его амйрах⁶⁰

Йādгār Барлās; Мурād Барлās; Ла‘л Барлās; Худāй-дād-Чйнй Барлās; Мирка Барлās (зять Хадрата Сāхйб-и Қирāна, восставший, за что и был казнен); Шайх-‘Алй; Арғӯн Барлās; Таваккул Барлās; Чйн Барлās; Мудрāб Барлās; Қазāн-Тймӯр (совершив преступление, сбежал в направлении Муғӯл[истāна], где и умер); Тағāй-Бӯғā Барлās; Муҳаммад-Дарвйш Барлās; Рустам Тағā[й]-Бӯғā Барлās; Шайх Муҳаммад-Байāн Барлās; ‘Аббās Йлчикдāй, *тувāчй*; Хādжжй Маҳмӯд-шāх Йасавурй (сын тети Сāхйб-и Қирāна [бӯла]. Бӯлами называют сыновей тети по материнской линии); Гийās ад-дйн-тархāн; Сулаймāн Дуғлāt (зять Сāхйб-и Қирāна, переданный

⁵⁹ Добавлено: Қатӯхāн, Фулāна, Фулāна, дочь ‘Умар-и ‘Аббāса (Вудс, с. 18).

⁶⁰ Амйры в окружении Амйра Тймӯра представляли племена *барлās*, *дӯрбат*, *нукӯз*, *наймāн*, *қипчāқ*, *булкӯт*, *дуғлāt*, *джалāйир*, *сулдӯз*, *миркӯт/меркӯт*, *йасавурй*, *қийāt*, *ауғāн* и др. (см.: Ando, Shiro. Timuridische Emire nach dem Mu‘izz al-ansāb. Untersuchung zur Stammesaristokratie Zentralasiens im 14 und 15. Jahrhundert. Berlin: Klaus Schwarz Verlag, 1992 [Islamkundliche Untersuchungen, Band 153]. С. 66–120; далее – *Андо*).

на услужение властелину [Шәхруху]); Шәх-Малик Булкүт; Малик-шәх-бахшӣ; Мӯнка-Нукӯз; Сайф ал-Мулк Йлчикдәй; Шайх-‘Али Ҳитәй; ‘Адил-шәх Джаләйир; Ҳаджжӣ Сайф ад-дйн Нукӯз, тувачӣ; Даулат-шәх-бахшӣ; Уч-Қарә; ‘Усмән-и ‘Аббас Йлчикдәй (переданный его высочеством Сәхиб-и Қирәном в рабское услужение властелину, однако провинился, за что был казнен); Алләх-Дәдәш; Ҳ^ваджа Йӯсуф Меркит; Тимӯр-х^ваджа Наймән; Латифалләх Наймән; Бангӣ Панджшанба; Дәвӯд Дугләт; Ақ-Бӯга Наймән; Бурхән-углән (казненный Амӣр Сәхиб-и Қирәном); Шайх Нӯр ад-дйн Джаләйир; Шәх-бахшӣ; Сайид ‘Али-Тӯтак Наймән; Нӯшӣрвән; Са‘адат Наймән; ‘Али Қаучӣн.

Тюркские писари (навӣсандагән)

Йл-Арта-бахшӣ; Сәй-Нарта-бахшӣ; Тимӯр-Чақар-бахшӣ.

Писари из тәзӣков

Мауләнә Сайид Зайн ал-‘Абидйн; Муҳаммад-Шараф-парвәнәчӣ Симнәнӣ; Йул-Қутлуқ Кишӣ; Исма‘йл Ҳәнӣ; Мауләнә Муҳаммад Сәгарджӣ; Ҳ^ваджам Ҳивақӣ; Джаләл ас-Сәда’и Бухәрӣ; Йӯсуф-шәх Кәхӣ; Аргӯн-Муг; Маҳмӯд Шихәб; ‘Али Симнәнӣ, родственник Йаҳйә Симнәнӣ; Мас‘уд-и Йаҳйә Симнәнӣ; Маҳмӯд-Дәвӯд; Сайф ад-дйн Түнӣ; Муҳаммад-Джалд Ҳурәсәнӣ; ‘Али Тәдж-Уккӣ; Музаффар-и Аргӯн Муг; Йаҳйә Симнәнӣ; Зухр Ҳәнӣ; Джаләл Исләм-Талабӣ; Гийәс ад-дйн Бухәрӣ; Аҳмад Тӯсӣ; Насралләх Амулӣ.

Тувачӣ

Чәкӯ Барләс (упомянутый в рассказе о барләсах); Бурундуқ Барләс (также упомянут); ‘Али-Султан Наймән; Ардашӣр Қаучӣн; Мубәрак-шәх Барләс (часто упоминаемый); Шамс ад-дйн ‘Аббас (занявший должность отца); ‘Алим-Шайх (из тысячи Қубиләйә); Инәқ Ҳумәрӣ Қаучӣн; Жахән-шәх Барләс (упомянутый в части о барләсах); Искандар Дӯрбат; ‘Улайфа Қаучӣн; ‘Али; Даулат-Тимӯр Сулдӯз; Ҳаджжика Қаучӣн; Бӯстарӣ; Бӯрӣ Сулдӯз; Ҳудәйдәд Ҳитәй; Луқмән Ҳ^варазмӣ; Муҳаммад ал-Букрә; Йӯсуф Джалӣл, сын Ҳасан Джәндәра.

Хранители печатей (мухр-дār)

Йкӯ-Тймӯр, пользовавшийся уважением у великого амīра, погибший первым во время сражения в Тӯқмақе; **Шайх Муҳаммад-и Йкӯ-Тймӯр Қаучйн**; **‘Абдаллаҳ-парвāначӣ**, наилучший служащий во внутренней свите (чихра-йи ички).

Бахāдуры

Чинтāй Қипчāқ; **Байāн Қаучйн**; **Йика-бахāдур**; **Улджāй-Бӯқā Нукӯз**; **Илчӣ-Қатма**; **Суйӯнч-Тймӯр-бахāдур**; **Шайх ‘Али-бахāдур**; **Илчӣ-Бӯқā Қаучйн**; **Баҳт-шаҳ-уғлāн**; **Тактак Қаучйн**; **Саййид-х^вāджа**, (сын) **‘Али-бахāдура**; **Абӯ Бакр-бахāдур**; **Ақ-Тймӯр-бахāдур**; **Суйӯнчак**; **Қарā-Хиндӯ Нукӯз**; **Абāджӣ Калта Қаучйн**; **Шайх Тймӯр-бахāдур**; **Сāйин-Тймӯр-бахāдур**; **Қарāmāн-бахāдур**; **Қазāн-Бӯқā**, [сын] **Арслāн-бахāдура**; **Шайх ‘Али-бахāдур**.

Йасāвулы

Шāх Малик Барлās; **Бухлӯл Барлās**; **Дарвйш-Бӯка**; **Исмā‘ил Барлās**; **Ҳусайн Малик Қаучйн**; **Ҳамза**; **Рамадāн-х^вāджа**; **Шйр-зād**; **Шйр-Али**.

//↓100⁶ [РОД АМИР ТИМҮРА]

Амйр-зāда Шāхруҳ-бахāдур (его мать – Дилшāд-āғā, дочь Амйра Шамс ад-дйна); **Амйр-зāда Амйрāн-шāх** (мать – Мангли-Бйк-хātӯн-и Джāн-Қурбāнӣ⁶¹), дочь – (квадрат без имени); **Амйр-зāда Джахāнгйр** (старший сын Амйр Сāхйб-и Қирāна, его мать – Турмйш-āғā); **Амйр-зāда ‘Умар-шайх** (его мать – Тӯмāн-хātӯн⁶²); **Джахāн-шāх** (его мать – Турмйш-āғā-хātӯн из племени қāнчāн, первая жена Амйр Сāхйб-и Қирāна. Его воспитывала мать, умер в пятилетнем возрасте); сын – (круг без имени; его мать – Султāн-āғā), умер через 40 дней после рождения; **Ибрāхйм** (его мать – наложница по имени

⁶¹ Минглиджак-хātӯн бинт Ҳайут Джā‘унӣ Қурбāнӣ (Вудс, с. 18).

⁶² Тӯлӯн-āғā (Вудс, с. 18).

Ҳанд-Мулк из Туқмақа), бывший при Туман-ағә, умер в семилетнем возрасте); сын – (круг без имени).

//↓101^a Дочери (Амӣр Тимӯра) – Ика/Ука-бйгӣм (мать – Турмйш-ағә. Ее выдали за Муҳаммад-бйка, сына Амӣра Мӯсә, брата Туман-ақә, Султән Хусайна из Нйшәпӯра); Султән-Бахт-ағә (мать – Улджәй-Туркән-ағә, дочь Мусаллә, внучка Амӣр Қазәғана, умершая в Нйшәпӯре); Қутлуқ-Султән (ее мать – Тағәй-Туркән-ағә), умерла в детстве, была при Тағәй-х^ваджа, сыне Бӯрака); Бйгӣ-Джәнй (мать – наложница по имени Шингил-хәтүн-ағә, из потомков Джән-и Қурбән), умерла в годовалом возрасте; Са'әдат-Султән (ее мать – Дилшәд-ағә-хәтүн, дочь Амӣр Шамс ад-дйна, из муз ул, бывшая при Амӣр Шайх-'Алй); Са'әдат-Султән (ее мать – Улджәй-Туркән-ағә, сестра Амӣра Хусайна), умерла в детстве; дочь – (квадрат без имени), мать – наложница по имени Қәнӯ-хән), умерла в младенчестве; дочь – (квадрат без имени), мать – наложница Амӣр 'Аббәса), умерла в детстве; дочь – (квадрат без имени), мать – Дилшәд, умерла в детстве.

//↓101^b ОПИСАНИЕ АМӢР-ЗӘДА 'УМАР-ШАЙХ-БАХӘДУРА, ВЕТВИ ЕГО ПОТОМКОВ

Упомянутое о его женах и наложницах

Мулкат-ағә, дочь Хидр-уғләна.

Бахт-Султән.

Қутлуқ-Туркән-ағә, из племени муз ул.

Қутлуқ-Султән.

Султән-ағә.

Михр-хӯш.

Бйк-Мулк-ағә, дочь Х^ваджа Йӯсуфа ибн Улджәйтӯ ибн Апардй.

Қутлуқ-Туркән⁶³.

⁶³ Другие его жены: Такиш-хәтүн, фуләна бинт Хәджжй-бйк Джән-и Қурбәнй, Суйӯнч-Кӯтлӯк-ағә Арләт (Вудс, с. 20).

Упомянутое о его амирах

По причине его мученической смерти уже в эпоху Хадрата Сәхиб-и Қирāна его амиры остались неизвестными, поэтому [нами] они не упомянуты.

//↓102^б [Ветвь потомков 'Умар-Шайх-бахадур]

Его сыновья: амйр-зāда Бāйқарā-бахадур и его ветвь; амйр-зāда Аҳмад-бахадур и его ветвь; амйр-зāда Искандар-бахадур и его ветвь; амйр-зāда Рустам-бахадур (мать последнего – Қутлуқ-Туркāн-хātун, из племени муғул. Во время службы у Хадрата ему дали правление Исфакāна) и его ветвь; амйр-зāда Пйр-Муҳаммад (матерью амйр-зāда Пйр-Муҳаммада, Искандара, Аҳмада, Бāйқары была Мулкат-āғā, дочь Хидр-уғлāна) и его ветвь; 'Алй (его мать – Михр-хўш, был при Сарāй-Мулк-āғā. Скончался в трехлетнем возрасте); 'Умар (мать – Михр-хўш, был при Қутлуқ-Туркāн); Бистām (его мать – Баҳт-Султāн, был воспитан Дурр-Султāн-āғā, умер в отрочестве); Исфандийār (мать – Мулкат-āғā), находился при Искандар-тувāчй, умер, когда ему было два года); Муҳаммад (мать – Султāн-āғā, которая после смерти 'Умар-шайх-бахадур была выдана за Амйра Мудрāба, а после него – за Амйр 'Алйка-кўкалтāша); Саййид Аҳмад (мать – Қутлуқ-Султāн, наложница, из племени джалāйир). Воспитывался при Суйўнче. Его высочество хāқāн поручил ему управление Шибўргāном. Его жена – Маҳзўм-Султāн, дочь амйр-зāда, сына Муҳаммад-Джахāнгйра); Дастāн (его мать – Макаш-хātун, из наложниц, бывшая некоторое время на содержании Қўрбақā, жены Суйўргātмйша. [Дастāн] умер в отрочестве).

//103^а Дочери ['Умар-Шайх-бахадур] – Насаб-Султāн (ее мать – Султāн-āғā, дочь Амйр Хāджжй-бйка, из народа муғул); Са'адат-Султāн (мать – Михр-хўш, бывшая супруга амйр-зāда Султāн Маҳмўд-хāна); Джахāн-Султāн (мать – Қутлуқ-Туркāн, из наложниц, была выдана за Амйр Хамзу, сына Тағāй-Бўқā Барлāса); Бāбā-бйгйм (мать – Бйк-Мулк, дочь Х'аджа Йўсуфа, из племени *анардй*. Воспитывалась при Сарāй-Мулк-хāнум); Зубайда-Султāн (мать – Баҳт-Султāн, дочь Ййсавурā, из племени *джалāйир*), воспитывалась при Дурр-Султāн-āғā. [Зубайда-Султāн] – почтенная супруга Амйр

Йāдгār-шāха Арлāта); Зайнаб-бйгйм (ее мать – наложница), умерла в младенчестве.

//↓103^б ОПИСАНИЕ АМЙР-ЗāДА ПЙР-МУҲАММАДА, ВЕТВИ ЕГО ПОТОМКОВ

Упомянутие о его женах и наложницах

Нигār-āгā.
'Адил-Султāн-āгā.
Шйрйн-Мулк.

Упомянутие об амйрах его дйвāна

Джахāнгйр; Чўлпāн-шāх; Ҳāджжй-бйк; Балх-бйк; Мйр Саййид; 'Абд ас-Самад; Уч-Қарā; Таваккал-Қарқарā; Бў Са'йид; Шайх Муҳаммад-джāн; Ййсўбчак; Лутфаллāх.

Тувāчй

Даулат-х^вāджа; Ҳ^вāнд Са'йид; Қутлуқ-шāх; Тймўр-Малик.

Тюркские писари

Маҳмўд-шāх; Шамс ад-дйн.

Писари из тāзйков

Ҳ^вāджа Зāхир; Ҳ^вāджа Рўх ад-дйн; Ҳ^вāджа Рукн ад-дйн.

Хранитель печати

Мйр Саййид-кўжалтāш.

Йасāвулы

Шайх 'Алй; Байāн; Джахāн-шāх; Шайх 'Алй; Абў Бакр.

Бахāдуры

Таваккул; Даулат-х^вāджа; Джахāн-шāх.

Қурчй

Шайх-‘Алй, Тўқсам, Шайх-‘Алй.

Букāвулы

Наурўз; Шайх-Хасан.

Сўчй

Пāйанда.

Аҳтачй

Пāйанда; Қазāн.

Қўшчй

Муқтафā-Чана.

Йāрг ўчй

Даулат-х^вāджа.

Сўдўр

Маулāнā Қивām ад-дйн.

Бāрсчй

Пйр-Муҳаммад; Шайх-Муҳаммад.

//↓104⁶ [Потомки Пйр-Муҳаммада, сына 'Умар-Шайҳа]

Его сыновья – (круг без имени, мать – Шйрйн-Мулк. Умер в детстве); Дарвйш-Муҳаммад (его мать – Нигār-āḡā). Воспитывался при Хусайн Сарбадāре, умер в детстве; Джāн-Қабӯл (его мать – 'Адил-Султāн-āḡā, из потомков Амйр Қазāғана). Воспитывался при Бйк-Мулк-āḡā, умер в трехлетнем возрасте; Йлангйр; Сāлих [сын последнего – (круг без имени), умерший в двухмесячном возрасте]; Абӯ Лайс; Султāн-Халйл⁶⁴.

Дочери Пйр-Муҳаммада – Руқаййа-Султāн; Шарйфа-Султāн; Фāғима-Султāн (последняя умерла в детстве. Мать этих детей – Шāх-Султāн-бйка, дочь амйр-зāда Муҳаммада Кāбулй. Она была матерью и Абӯ Исхāқа). Остальные дочери Пйр-Муҳаммада – (квадрат без имени, ее мать – 'Адил-Султāн); Марйам-Султāн (ее мать – также 'Адил-Султāн), умерла в детстве; дочь (квадрат без имени).

Другой сын Пйр-Муҳаммада – амйр-зāда 'Умар-шайх. Его дети: дочери – Зайнаб (ее мать – Кичйк-Султāн-Бахт, из наложниц), воспитывалась при Нигār-āḡā; Бйгй-джāн; сын – Муҳаммад (его мать – Султāн-Бахт, дочь Халйла, наложница, из племени Кебек-хāна)⁶⁵.

//↓105⁶ ОПИСАНИЕ АМЙР-ЗАДА РУСТАМА,
[СЫНА 'УМАР-ШАЙХА], ВЕТВИ ЕГО ПОТОМКОВ

Упомянутое о его женах и наложницах

Махзӯм-Султāн, дочь амйр-зāда Пйр-Муҳаммада Джахāнгйра.

Бахт-Султāн, дочь Хāджжй-х^вāджа, сына Джаббāна/Чаббāна.

Са'адат-Султāн, дочь Гийāс ад-дйн-тархāна.

Дилшād.

Йсан.

Упомянутое об амйрах его дйвāна

Улӯс; Пйр-хāджжй; Мйр Саййид; Чирйк; Дарвйш; Асйл; Малик Кайхусрау.

⁶⁴ Добавлено: Пйр-Муҳаммад (Вудс, с. 20).

⁶⁵ Добавлено: Бузанджар (Вудс, с. 21).

Тувачи

Черкасс; Илийас.

Тюркские писари

Таваккул.

Писари из тазиков

Саййид Хасан; Гийас ад-дин; Махмуд Хайдар.

Хранитель печати

Хумар-Така.

Йасавулы

Пйрак; Байан; Исфандийар; Йадгар; 'Адил-Чумақи.

Бахадурь

Йахшй-Чапар; Панджшанба; Шайх-Хусайн; Султан-шах;
Пйр-'Али.

Қурчи

Мухаммад; Джанй-бйк.

Қушчи

'Абдаллах; Фахр ад-дин; Сайф ад-дин.

Йаргучи

Черкасс.

Йуртчи

'Али-Султан.

Судūr

Маулāнā Маҳмūd; Маулāнā Аҳмад.

//↓107⁶ [Ветвь амīр-зāда Рустама]: его сыновья – Пīр-Муҳаммад (мать – Маҳзūм-Султāн), его сын – Малик Қāсим, умер в двухлетнем возрасте; Санджар (казнен в возрасте 22 лет амīр-зāда Султāн Абū Са'йдом); Исфандийār (умер в трехлетнем возрасте).

Дочери Рустама – Бйк-бйбй-бйгйм; Маҳзūм-Султāн (умерла в двухлетнем возрасте); Маҳзūм-Султāн (умерла в годовалом возрасте); Марйам-Султāн (умерла в годовалом возрасте). Мать этих семерых детей – Хūrшйд-бйгйм бинт Санджар ибн Муҳаммад ибн Джахāнгйр-мйрзā Старший)⁶⁶.

//↓108^a Описание Султāна Джалāl ад-дйна, сына Рустама (его мать – Маҳзūм-Султāн бинт амīр-зāда Пīр-Муҳаммад ибн амīр-зāда Джахāнгйр): его сыновья – амīр-зāда Рустам (его сыновья – Султāн-‘Али⁶⁷; ‘Алим-Шайх; Султāн-Мас‘ūd. Их мать – Йādгār-бйгим, дочь амīр-зāда Мас‘уда Кāбулй. Дочь Рустама – Бйгй-джāн; Другие сыновья Рустама – Муҳаммад-Бāқир, Исфандийār. Мать этих двух сыновей и дочери – Руқаййа-бйгй. Другая дочь Рустама – Маҳзūм-Султāн⁶⁸); амīр-зāда Джа‘фар (мать этих двух сыновей – Бйгй-джāн-āғā бинт амīр-зāда ‘Умар-Шайх, сына Пīр-Муҳаммад-мйрзā ибн ‘Умар-Шайх-мйрзā. В действительности же ее звали Зайнаб-бйгй-бйка). Сыновья амīр-зāда Джа‘фара – Фаррухзād, Маҳмūd-Султāн, Санджар, Аҳмад, Тūrдй-Муҳаммад (его дочь – Бйк-бйбй, а сын – ‘Али. Их мать – Шахр-бāнū бинт амīр-зāда Муҳаммад)⁶⁹. Дочери амīр-зāда Джа‘фара – Хуршйд-бйгйм, умершая в трехлетнем возрасте; Маҳзūм-Султāн, умершая годовалым ребенком; Ағā-бйгйм.

[Другие сыновья Рустама] – ‘Умар-Шайх; Бāйқарā; ‘Алим-Шайх (его мать – Са‘āдат-Султāн); Джа‘фар (его мать – Дилшād, из племени *кипчак*. Она была наложницей Йūsуф-тархāна. Он [Джа‘фар] умер в детстве); Султāн-Муҳаммад (его мать – Бахт-Султāн, дочь Хāджжй-х^vādжа, сын Хассāна); Суйūrғатмйш (его мать – Йсан); Султāн-‘Али

⁶⁶ Добавлено: Шāх-Султāн-кукалдāш, выданная замуж за Абū-л-Хайр-хāна (Вудс, с. 21)

⁶⁷ Добавлено имя его сына – Амйрзā Джāна (Вудс, с. 21).

⁶⁸ Ее имя добавлено позднее.

⁶⁹ Эта ветвь добавлена позднее.

(его мать – Са‘адат-Султан, дочь Амйр Гийас ад-дйн-тархана. Дочь его – [квадрат без имени], а сын – Султан-Хусайн⁷⁰. Мать его – Хаджжй-Мулк-хатун. А его сыновья – Йадгар⁷¹, Музаффар⁷², а сын последнего – Абӯ Исхак⁷³); дочь его – (квадрат без имени).

Дочери Рустама – Марйам-Султан (ее мать – Са‘адат-Султан, дочь Амйр Гийас ад-дйн-тархана. Ее воспитывал амйр-зада, сын Мухаммада. Умерла в детстве); дочь – (квадрат без имени); дочь – (квадрат без имени).

Другие сыновья Рустама – Султан-Мухаммад; ‘Али-Сахл; Джахангир; сын – (круг без имени); сын – (круг без имени).

Описание амйр-зада ‘Усмана, сына Рустама (его мать – Дилшад, из наложниц, из улуса Йл-Хаджжй. Ее воспитывал Махмуд-шах): его дочь – Фатима-Султан, сыновья – Султан-‘Али (его мать – ‘А’иша-бйгйм, дочь амйр-зада Султана); Султан-Мухаммад, известный под именем Мйрза-Аба. Дочери последнего – ‘А’иша-бйгйм, Фатима-Султан, умершая в двадцатипятилетнем возрасте; сын Султан-Мухаммада – Са‘д-и Ваққас, умерший в возрасте пятнадцати лет. Мать этих троих детей – Дурр-Султан, дочь ‘Алика-кӯкалташа.

//↓108^b ОПИСАНИЕ АМЙР-ЗАДА ИСКАНДАРА, [СЫНА ‘УМАР-ШАЙХА]

Упоминание о его женах и наложницах

Бйгй-Султан, дочь амйр-зада Амйран-шаха.

Джан-Мулк, дочь Чулпана.

Шйраз-Мулк, наложница.

Упоминание об амйрах его дивана

Чулпан-шах; Тута; Сидйк; Сайид Джалал-шах; Султан-шах; Ардуван.

⁷⁰ Хусайн (Вудс, с. 21).

⁷¹ Имена двух его дочерей – Фатима-Султана и Марйам-Султана – добавлены позднее.

⁷² Имена двух его дочерей – Бадй‘ ал-Джамал и Рукайя-Султана – добавлены позднее.

⁷³ Имя дочери Бйк-бйбй-бйгй добавлено позднее.

Тувāчй

‘Абдаллāх; Джунайд Чўн (Джāн-и) Қурбāнй; Хāджжй-Пйр.

Писари из тāзйков

Хāфйз Раййй; Хўсайн Джаухарй; Руки ад-дйн Шйрāзй; Нўр ад-дйн Камāл.

Хранители печатей (мухр-дārāн)

Тўта Сārўқ; Джунайд Қаучйн; ‘Абдаллāх-Хāсс.

Йасāвулы

Суйўнч-х^вāджа; Бйк-х^вāджа; Бахт-шāх.

Бахāдуры

Таваккул-Байāн; Муҳаммад-Джāндār; ‘Алй-бйк Уч-Қарā.

Букāвулы

Пāйанда Андйгāнй.

Сўчй

Аллāх-дāд Таман.

Қўшчй

Абў-л-Қāсим; Шамс ад-дйн.

Садры

Маулāнā Абў-л-Хайр.

//109^б [Ветвь амйр-зāда Искандара, сына ‘Умар-Шайха]: его дочь – Шāх-зāда (ее мать – Бйк-бйбй-Султāн, дочь амйр-зāда Амйрāн-шāх-

курагана. Она была самой почтенной женой амір-зāда Искандара). Его сыновья – Султāн-‘Алї (его мать – Джāн-Мулк), скончался в детстве; Махдї (его мать – Шїрāз-Мулк, наложница из народа муғул; Пїр-‘Алї (его мать – Джāн-Мулк, дочь Чўлпāна). Умер в десятилетнем возрасте; сын – (круг без имени, его мать – Бїк-бїбї-Султāн).

//↓109^б ОПИСАНИЕ АМІР-ЗАДА АХМАДА,
[СЫНА ‘УМАР-ШАЙХА]

Упомянутое о его женах и наложницах

Тāдж ал-Мулк-āғā, дочь Амїр Хāджжї Сайф ад-дїна.
Хўршїд-āғā, дочь Амїр Шихāб ад-дїна.
Даулат Килмїш-āғā.
Фāтима, сестра ‘Адила.

Упомянутое об амїрах его дївāна

Сарї-Мулк; Арғўн Малик; Шїр-‘Алї Уч-Қарā.

Ахтачї

Шайх-‘Алї; Ибрāхїм.

//↓110^б [Ветвь амїр-зāда Ахмада, сына ‘Умар-Шайха]: его сын – Султāн-Ахмад (его мать – Фāтима, сестра ‘Адила); Султāн-Мухаммад (его мать – Даулат-Килмїш-āғā); Султāн-Ибрāхїм; Султāн Бāязїд (его мать – Хўршїд); Мухаммад-‘Алї (его мать – Тāдж ал-Мулк, дочь Амїр Сайф ад-дїна, из племени нукўз).

Дочери амїр-зāда Ахмада – ‘А’иша-Султāн, умершая в младенчестве (ее мать – вышеуказанная Тāдж ал-Мулк); Хадїджа-Султāн, умершая в младенчестве (ее мать – вышеуказанная Тāдж ал-Мулк); Марїам-Султāн (ее мать – Тāдж ал-Мулк, дочь Амїр Сайф ад-дїна); Аїиса-Султāн, умершая в младенчестве (ее мать – Хўршїд-āғā бинт Амїр Шихāб ад-дїн); Зайнаб-Султāн (ее мать – Хўршїд-āғā).

Другие сыновья амїр-зāда Ахмада – Султāн-Махмўд (его мать – Тāдж ал-Мулк); Султāн-Мухаммад [его мать – Хўршїд бинт амїр Шихāб ад-дїн, а его сын – Исфандийār, мать его – Марїя, дочь Са‘адат-Султāна, дочь Амїр Арғўн-шāха. Дочери Султāн-Мухаммада – (квадрат без имени); Марїам-Султāн выдали за Сайїид Халїла, брата

Саййида Мӯсы, из потомков Саййид Бараки. От этого брака она имела одного сына и двух дочерей: сына звали – Саййид Муҳаммад, дочерей – Ҳан-зāда-бийгīm, Шāх-зāда-бийгīm. У нее была еще одна дочь. Умерла в детстве. Другие сыновья Султāн-Муҳаммада – Аҳмад; 'Ариф. Другие дочери (Султāн-Муҳаммада) – Бадй' ал-Джамāl; Пйрим-Султāн (мать последних двух – Даулат-āгā-Султāн, дочь Арғун-шāха); Ҳуршйд-бийгīm (ее мать – Са'адат-Султāн); Марйам-Султāн (ее мать – из наложниц).

//↓111^a ОПИСАНИЕ АМЙР-ЗāДА СУЛТāН-САНДЖАРА, СЫНА АХМАДА

Его мать – Тāдж ал-Мулк, дочь Амйр Сайф ад-дйна, из племени нукӯз. Султāн-Санджар три года правил Мервом, погиб мученической смертью в сражении против Султāн Абӯ Са'йда.

Упоминание о его женах и наложницах

Са'адат-Султāн, дочь амйр-зāда Бāйқарā, сына 'Умар-Шайха.

Баҳт-Султāн, наложница, в дальнейшем вступила с ним в законный брак.

Упоминание о его амйрах⁷⁴

[Его дети]: его сын – (круг без имени), умерший в детстве. Его дочь – Ҳанд-Султāн (ее мать – Баҳт-Султāн).

//↓115^b Описание амйр-зāда Бāйқарā, ветви его потомков

Упоминание о его женах и наложницах

Бйк-бйбй-бийгīm бинт амйр-зāда Мйрāн-шāх.

Қутлуқ-Туркāн-āгā бинт Амйр 'Алй-Искандар, из рода Йлчикдāйа ибн Дувā-хāна.

'Адил-Султāн-āгā.

Афāқ-āгā.

Михрнӯш-āгā.

Михрнигār-āгā.

Ла'л-бийгīm⁷⁵

⁷⁴ Сведения о них не приводятся.

Упоминание об амйрах его дйвāна

Байāн-Тймӯр; Шадмāн; Бӯлӯм; Йрāн-шāх.

Тувāчй

Абӯ Са‘йд; Қутичāқ.

Тюркский писарь

Шайх Байазйд.

Писарь из тāзйков

Шйрāзй.

Йасāвулы

Маҳмӯд.

Бахāдуры

Пахлавāн-Шайх; Пахлавāн Қул-Дарвйш.

Қӯрчй

Бӯрāн.

Аҳгачй

Ҳамза.

Судӯр

Маулāнā Ҳамӯш.

//↓115⁶ [Ветвь амйр-зāда Байқарā]: его дочь – Са‘адат-Султāн (ее мать – Бйк-бйбй-бйгйм бинт амйр-зāда Амйрāн-шāх); его сын –

⁷⁵ Он имел еще одну наложницу, дочь Ҳамза-тархāна (Вудс, с. 23).

Музаффар-мйрзā (его мать – 'Адил-Султāн-āғā); его дочь – Хāнд-Султāн-бйка (ее мать – дочь Хамза-тархāна. Хāнд-Султāн-бйка родилась в Қуме, а ее муж – Мухаммад-Тймўр); его сын – Мухаммад (его мать – 'Афāқ-āғā, из наложниц. Дочери Мухаммада – Са'адат-Султāн, Зубайда-Султāн, сын – Султāн-Увайс. Мать этих троих детей – Марйам-Султāн, дочь амйр-зāда Аҳмада); дочь – Бйка (ее мать – 'Афāқ-āғā, умершая до ее наречения; дочь – Са'адат-Султāн (мать ее – Ла'л-бйка, из наложниц), воспитывалась у Мулкат-āғā, умерла в годовалом возрасте; дочь – Марйам-Султāн-бйка (ее муж – Джахāнгйр-мйрзā, сын амйр-зāда Пйр-Мухаммада Кāбулй); дочь – Са'адат-Султāн (ее мать – Бйкй-Султāн, дочь амйр-зāда Амйрāн-шāх-курагāна, жена Бāйқарā); дочь – Фāтима-Султāн (ее мать – вышеуказанная Бйкй-Султāн), умерла в младенчестве; дочь – (квадрат без имени, умершая, родилась от той же Бйкй-Султāн); дочь – (квадрат без имени), умершая [в детстве]); сын – (круг без имени), его мать – 'Адил-Султāн. Эта женщина ранее была женой амйр-зāда Пйр-Мухаммада, который женился на ней на правах левирата (*йанга*); сын – Тймўр-бйк (его мать – Михрнўш-āғā. Он родился в Шйрāзе, умер в четырехлетнем возрасте в Балхе); сын – Аҳмад-Қарā (его мать – Михрнигār, из наложниц); сын – Музаффар (его мать – Қутлуқ-Султāн, дочь Амйр 'Алй-Искандар-тувāчй); сын – Мансўр [его мать – Қутлуқ-Султāн, дочь Амйр 'Алй-Искандар-тувāчй. Она состояла в (законном) браке с женщиной из племени Йлчикдāй. Его сыновья – Дарвйш-Мухаммад, Мухаммад-Музаффар, дети последнего: дочь – Зубайда-Султāн (ее мать – Хўршйд-бйгйм, дочь Султāн-Мухаммада), а сын – Аҳмад-мйрзā, умерший в пятилетнем возрасте. Другой сын Мансўра – Мухаммад-Бадй', который после смерти Мухаммад-Музаффара женился на Хўршйд-бйгйм на правах левирата (*йанга*). Родившиеся от нее дети умирали в детстве). Дети Мансўра – Мухаммад-Бадй', Шахр-бāнў, Михрнигār родились от Зубайды-Султāна, дочери амйр-зāда Аҳмада ибн амйр-зāда 'Умар-Шайха. Остальные дети Мансўра: дочери – Бадй' ал-Джамāl, Урўн-Султāн-хāним (они – дети Фйрўза-бйгйм, дочери Қутлуқ-Султāн-хāним), Ака-бйгйм, а его сыновья – Бāйқарā, Абў-л-Гāзй Султāн Хусайн-мйрзā (Бāйқарā), сын Мансўра (...упоминание о котором будет дано ниже)...⁷⁶ ...с которыми амйр-зāда Амйрāн-шāх заключал брак.

⁷⁶ На эту часть текста позднее была наклеена бумага.

[**Ветвь Бәйқарә, сына Мансӯра**]: он имел двоих сыновей-близнецов, умерших в детстве, дочерей – (умершую в детстве) и ‘А’ишу-бйгйм (мать этих четверых – Са‘адат-Султан, из наложниц). Другие его дети – Султан-ханым, Мулкат, Султан-Увайс, Султан-Мухаммад (умер в тринадцатилетнем возрасте); Султан-Искандар (от Са‘адат Султан-бика, дочери Мухаммада Бәйқарә).

[**Дети Султан-Увайса**]: дочери – Агә-бйгйм (ее мать – Түрдй-Султан); Руқайя-Султан (известная как Бйк-бйбй-бйгйм⁷⁷, умерла в годовалом возрасте); Зубайда-Султан (имевшая прозвища Хан-зәда, Шах-зәда); Қутлуқ-Султан (их мать – Зубайда-Султан, дочь Абӯ-л-Гәзй Султан Хусайна, которая ныне известна под титулом Султанйм). Его сыновья – Фаррух-Нажәд (умер в детстве); Мухаммад-Мансӯр (умер в детстве); Мухаммад-Султан⁷⁸.

[**Потомки Султан-Искандара, сына Бәйқарә⁷⁹**]: сын – Мухаммад, дочери – Бика, Акә-Тағәй-шах (известна также как Акә-бйгйм), Бика, Султан-Хәджар. Их мать – Султан-Нажәд, дочь его высочества высочайшего хәқәна (Шахруха).

//↓113⁶ ОПИСАНИЕ АМЙР-ЗӘДА ДЖАХАНГЙРА ВЕТВИ ЕГО ПОТОМКОВ

[Упоминание о его женах]

Хан-зәда, дочь (Хусайн Ақ-) Сӯфй, из племени *қунғрәт*.
 Руқайя-Хәника, дочь Амйр Кайхусрау (Апардй).
 Бахт-Мулк-әгә, дочь Амйр Илйәс-х^вәджа, из *тәтәр*.

[Упоминание о его амйрах]

При восшествии на престол Амйр Сәхйб-и Қирәна он уже удостоился милости Алләха, и поэтому имена его амйров остались неизвестными, посему они не упомянуты нами.

[Его дети]: сын (II) – амйр-зәда Пйр-Мухаммад-бахәдур, ветвь его потомков. Его мать – Бахт-Мулк-әгә-хәтүн, дочь Илйәс-х^вәджа, из племени *тәтәр*.

⁷⁷ Бйка-бйгй, жена Са‘д-и Ваққәса (Вудс, с. 25).

⁷⁸ Добавлено позднее.

⁷⁹ Эта его линия добавлена позднее.

Сын (I) – амīр-зāда Муҳаммад-Султāн, ветвь его потомков. Его мать – Хāн-зāда, дочь Хусайн Сўфй, из племени *қунғрāt*.

Его дочери – Йādгār-Султāн (ее мать – Хāн-зāда, дочь Ақ Сўфй, из племени *қунғрāt*. Амīр-зāда Муҳаммад-Султāн также родился от этой хātўн); Фāтима-Султāн (ее мать – Бахт-Мулк-āғā, находилась в содержании Сарāй-Мулк-хāним); Джахāн-Султāн (ее мать – Руқаййа-Хāника, из племени *барлās*, дочь Амīр Кайхусрау, умерла в младенчестве); Пāйанда-Султāн (ее мать – Бахт-Мулк-āғā, находилась на содержании Йулдўз-āғā), умерла в младенчестве.

//↓115^б ОПИСАНИЕ АМІР-ЗАДА МУХАММАД-СУЛТАНА, ВЕТВИ ЕГО ПОТОМКОВ

Он родился 18 *джумādā I* 777/15 октября 1375 года в окрестностях Бухārā, а скончался 18 *ша'бāна* 805/8 марта 1403 года в Рўме. На дату его кончины составлена такая хронограмма:

Скончался восемнадцатого *ша'бāна*,
Султāн мирян Муҳаммад-Султāн.
Если [выражение] «да освятится его могила» прибавить к его имени,
То становится известным год его кончины⁸⁰.

Мать его – Хāн-зāда, дочь Ақ Сўфй, из племени *қунғрāt*. Мать Хāн-зāда – дочь Ўзбек-хāна. Ее воспитывала Қутлуғ-Туркāн-āғā, старшая сестра Амīр Сāхиб-и Қирāна.

(Упоминание о его женах и наложницах)

Хāника, дочь Муҳаммад-уғлāна, сына Байāн-қулй-хāна.
Ла'л-Чичак, из наложниц.
Татлй-бй, дочь Мўсйка.
Хāн-Султāн-āғā.
Нигār-āғā.
Даулат-Султāн.
Джāнй-бйк.

⁸⁰ Сумма числового выражения словосочетания «нуввир қабрух» и имени Муҳаммад-Султāн дает цифру 805.

(Упоминание о его амйрах)

Сведения о его амйрах отсутствуют.

//↓116⁶ [Его потомки]: сыновья – амйр-зāда Йаҳйā, ветвь его детей (его мать – Хāника, дочь Муҳаммад-уғлāна, внучка Байāн-қулий. Йаҳйā воспитывался у Сарāй-Мулк-хāним); амйр-зāда Са‘д-и Ваққас, ветвь его детей (мать – Тātлий-бй, дочь Мўсийки. Его воспитывала Тўмāн-āғā); амйр-зāда Муҳаммад-Джахāнгйр, ветвь его детей (мать – Нигār-āғā, из числа наложниц, из клана Хазāра-āғā. Его воспитывала Дурр-Султāн-āғā); Нўх (мать – Хāнд-Султāн-āғā, дочь Амйр ‘Алий-бйка Джāн-и Қурбāна, из племени *ўйрāt*. Его воспитывала Йулдўз-āғā, умер в детстве); Исмā‘йл (его мать – Ла‘л-Чйчак, наложница, умер в отрочестве).

//↓117^a [Его дочери] – Ака-бйгйм (ее мать – Хāника. Ее воспитывала Руқаййа-Хāника. Она стала супругой амйр-зāда Улуғ-бйк-курагāна, она – мать Хāн-зāда-бйгйм); ‘Азйз-Султāн (мать – Нигār-Султāн-āғā, сама же и воспитывала ее); Шāд-Мулк (ее мать – наложница по имени Даулат-Султāн, дочь Муҳаммад-шайха. Ее воспитывала Джахāн-Султāн-āғā); ‘А‘иша-бйгйм (мать – Нигār-āғā; была выдана за Амйр Йўсуф ибн Сулаймāн-шāха); Фāтима-Султāн (мать – Даулат-Султāн); умерла в детстве, была за свои шалости прозвана Аубāш-бйгй – озорница; Суйўндик-Султāн (мать – Джāнй-бйк); воспитывалась у Худāй-дāд-āғā), умерла в младенчестве.

//↓117⁶ ОПИСАНИЕ АМЙР-ЗАДА МУХАММАД-ДЖАХАНГЙРА

Упоминание о его женах и наложницах

Марйам-Султāн-Бйка, дочь его высочества хāқāна Са‘да.

Упоминание о его амйрах

Худāй-дāд Хусайнй; Аллāх-дāд; Мўсийка.

//↓118⁶ [Его потомки]: сын – амйр-зāда Муҳаммад-Султāн (он погиб 24 *джумāдā I* 842/13 ноября 1438 г.). Его дочери – Хадйджа-

бйгйм (ее мать – Руқаййа-Султāн-бйгйм, дочь амйр-зāда Суйўргат-мйша); Шукр-бй-āгā.

Другие сыновья Муҳаммад-Джахāнгйра – Муҳаммад (его мать – 'А'иша-ҳātўн, наложница); Ҳалйл-Муҳаммад (его сын – Муҳаммад-Умар-мйрзā; его дочери – Марйам-Султāн, Шукр-бйк, 'А'иша-бйгйм. Мать этих четырех – Ҷāҳиб-Султāн бинт амйр-зāда Бāйсунгур-бахāдур). Мать других его детей – Марйам-Султāн-бйка, дочь его высочества ҳāқāна Са'да.

//↓119^б ОПИСАНИЕ АМЙР-ЗĀДА СА'Д-И ВАҚҚĀСА

Упомянутое о его женах и наложницах

Раджаб-Султāн, дочь амйр-зāда Мйрāн-шāха.

Упомянутое об амйрах его дйвāна

Тймўр-Шайх; Бйк-ҳ^вāджа; Қутлуқ-ҳ^вāджа; Абў Муслим.

Тувāчй

Сарй-Малик.

Тюркские писари

Маҳмўд-ҳ^вāджа; Муҳаммад.

Писари из тāзйков

Маулāнā Қутб; 'Араб-шāх.

Хранитель печати

Джўна-Илтака.

Йасāвулы

Дāvўд-ҳ^вāджа; Ҳ^вāджа 'Алй.

Бахадурь**Ма'рӯф; Султāн; Мубāрак.****Букāвулы****'Алй-Дарвйш; Мйр Маҳмӯд; Чирйк-Тймӯр.****Қӯрчй****Қутлуқ-х^вādжа.****Қӯшчй****'Умар.****Аҳтачй****Х^вāнд Са'йд.****Йаргӯчй****Йӯсуф.****Йӯртчй****Гул-х^вādжа.****Ҷадр****Маулāнā Джалāl Фāрисй.**

[Дочь Са'д-и Ваққāса] – Āсийа-бйгйм (ее мать – Раджаб-Султāн, дочь амйр-зāда Амйрāн-шāх-курагāна).

//↓120^б Амйр-зāда Йаҳйā (сын Муҳаммад-Султāна). Мать его – Хāн-Султāн-Хāнйка, дочь Султāн Малик-уғлāн ибн Байāн-қулй-хāна.

**//↓121^б ОПИСАНИЕ АМІР-ЗАДА ПІР-МУХАММАДА,
ВЕТВИ ЕГО ПОТОМКОВ**

Упомянуваніе о его женах и наложницах

Ўрдӯ-Мулк, дочь Амір Хаджжй Муғӯла.
Ўабӯр-Султан⁸¹.

Упомянуваніе об амйрах его дйванѡ

Инақ, Қутб ад-дйн; Бухлӯл; Махмӯд; Султан-шах.

Тувачй

Мусѡфир; Ислйм; Махмӯд; Абӯ Са'йд.

Тюркские писари

Мѡрак-бахшй; Хаджжй-Шайх.

Писари из тѡзйков

Х^ваджа Ахмад; Расӯл; Х^ваджа Насраллах.

Хранители печатей

Мурѡд; 'Алй Габта.

Бахѡдуры

Кӯкй; Хиндӯ-шах; Даулат-шах.

⁸¹ Имена других его жен – Ўсахиб-Джамѡл; Бйбй-Хѡнд; Фѡтима-Султан (бывшая супруга Суйургѡтмйша, затем – Йѡдгар-шах Арлата), Шах-Султан-бйбй (вышла замуж за Ўалиха, сына Пйр-Мухаммада; *Файзиев Т.* Темурийлар шажараси. Тѡшкент: Йѡзувчи, 1995. С. 73–81; далее – Файзиев); Бйк-Мулк; Туғлӯқ-Султан Джалайир (Вудс, с. 30).

Қўрчй

Маҳмўд Кўса; Садр; Ҳасан-Валй.

Сўчй

Муҳаммад-Набй; Муҳаммад-Барāt-ҳ^вādжа.

Барсчй

Джāнй-бйк; Мусāфир.

Йārғ ўчй

Бўғ ўлджй; Мурād.

Йасāвулы

Пахлавāн ‘Алй-шāх; Шамс ад-дйн; ‘Алй-Дарвйш; Бārй;
Муҳаммад Балта; Абāқа; Ҳудāй-дād.

Букавулы

Шайҳ-Дарвйш; Ҳудāй-дād; Муҳаммад Йārғ ўчāқ.

Қўшчй

Гулак; Мйнг-Тймўр.

Аҳтачй

Шайҳ Абў Са‘йид; ‘Алйка.

Йўртчй

Гулак; Бўғ ўча.

Судūr

Маулāнā Рашīд; Маулāнā Дарвīш.

[Потомки амīр-зāда Пīр-Муҳаммада]: сыновья – Дāvūd, Бūзанджар (его сын Пīр-Муҳаммад, дочь – квадрат без имени); Джахāнгīр (его сын – Муҳаммад, мать которого – Кичкīна, наложница⁸². Его воспитывала жена Амīр Хумārī Инāқ-хāна – Туркāн-āғā); Са'д-и Ваққāс (его мать – Ūрдū-бīgīm, дочь Хāджжī-бīка Барлāса, из Хамадāна), Махдī.

//↓122^б ҚАЙДŪ, СЫН АМІР-ЗАДА ПІР-МУХАММАДА

Упомянутие о его женах и детях⁸³.

Упомянутие о его амīрах⁸⁴

(Дети Пīр-Муҳаммада): его сыновья – Хāлид; Султāн-Санджар (его мать – Сабūr-Султāн. Его воспитывала Руқаййа-Хāнīка; скончался [в детстве]); Санджар (его дочери: Руқаййа-бīgīm, Хуршīд-бīgīm; а его сыновья – Абū Са'їд, Абū Исхāқ, а сын последнего – Джахāнгīр, дочери – (круг без имени), Султāн Бадī' ал-Мулк. Их мать – Хāджжī-Султāн, из наложниц. Обе умерли в детстве. Другие сыновья Абū Исхāка – Пīр-Муҳаммад, Джахāнгīр. Мать этих двоих – Шахр-бāнū, дочь амīр-зāда Муҳаммад-Бāқир-кўкалтāша. Другой сын Санджара – Абū-л-Хайр (ветвь⁸⁵ его детей: сыновья – Ибрāхїм, Абū Сāлих, Малик-Қāсим. Их мать – Шāх-Султāн, дочь кўкалтāша Пīр-Муҳаммад-мīрзā ибн Қāсим-мīрзā. Дети Ибрāхїма: сын – Муҳаммад⁸⁶, дочь – Қутлуқ-Султāн. Дети Абū Сāлиха: сын – 'Алї-Акбар, дочь – Шахр-бāнū. Сын Малик-Қāсима – Санджар, а сын последнего – Нūr ад-дїн, а дочь – Мїхр-Джахāн⁸⁷).

⁸² У него была жена по имени Марйам-Султāн-бīgī (Вудс, с. 31).

⁸³ Сведения не приводятся.

⁸⁴ Сведения не приводятся.

⁸⁵ Линия его потомков прибавлена позже другим составителем.

⁸⁶ Муҳаммад-Тїмūr (Вудс, с. 31).

⁸⁷ Ее имя прибавлено позднее.

Другой сын Пйр-Мухаммада – Қайсар... Дочери Пйр-Мухаммада – Махзӯм-Султан (ее мать – Үрдӯ-Мулк-ағә, дочь Амйр Хаджжй Муғӯла. Ее выдали за амйр-зәда Рустама. Затем она стала супругой амйр-зәда Саййид Ахмада ибн Мйрзә-Шайха); Бйгй-шах; Бйгй-Ханд; Фәтима-Султан (все родились от наложницы, которая впоследствии стала почтенной супругой амйр-зәда Суйүргатмйша ибн амйр-зәда Шахрух-бахадур, а затем – Йадгәр-шаха, из племени *арлат*); Сәхйб-Джамал⁸⁸.

//↓123⁶ АМЙР-ЗӘДА АМЙРӘН-ШАХ КУРАГАН И ЕГО ПОТОМКИ

Упоминание о его женах и наложницах

Даулат-Килдй, дочь Пайанда-Султана ибн Джахангйра ибн Давӯда ибн Нймӯлй ибн Ййсунта-Мункә ибн Қарачәр-нуйәна.

Хән-зәда, дочь Ақ Сӯфй из племени *кунгрәт*, бывшая женой амйр-зәда Джахангйра, вышла затем замуж за вышупомянутого принца по праву *йанга*.

Урӯн-Султан-Хәнйка, дочь Суйүргатмйш-хәна.

Мурәд, наложница.

Рӯх-Парвар, наложница.

Нигәр.

Фәхйра.

Даулат-Бахт⁸⁹.

Упоминание о его амйрах⁹⁰

//↓124⁶ [Ветвь потомков амйр-зәда Амйрән-шаха]: его сыновья – амйр-зәда Султан-Мухаммад; амйр-зәда Суйүргатмйш; амйр-зәда Йджйл; амйр-зәда Халйл-Султан; амйр-зәда ‘Умар-бахадур; амйр-зәда Абӯ Бакр-бахадур; Хамйд-Ширгә (его мать – Мурәд, наложница). Умер в детстве; сын – (круг без имени); его мать –

⁸⁸ Другие его потомки: Фуләна, жена ‘Усмәна Чалабй; Йадгәр-Султан, Джахан-Султан, Фәтима-Султан, Пайанда-Султан (Вудс, с. 31).

⁸⁹ Его жены – Бахт-Султан, Михрнӯш, дочь Фӯлад-Буқа-хәна (Файзиев, с. 165 и след.).

⁹⁰ Сведения не приводятся.

Фāхира, из числа наложниц. Он воспитывался при амīр-зāда Муҳаммад-Султāне); сын – Муҳаммад-Қāсим (его мать – Хāн-зāда; умер в годовалом возрасте); сын – Қарāчār (его мать – наложница по имени Рӯх-парвар; умер в детстве); сын – Муҳаммад-Тīmūr (его мать – наложница по имени Даулат-Бахт, из потомков Пўлād-Бўқā-хāна), а дочь последнего – (квадрат без имени); амīр-зāда Саййидī Аҳмад⁹¹, сын Амīрāн-шāха (его мать – Даулат-Килдī-хātўн, дочь Пāйанда-Султāна, из племени *барлāс*. Его сыновья – Абў Сāлих, Фаррух-зād, мать двоих последних – Қутлуқ-Са‘āдат, из числа наложниц. Потомки Фаррух-зāда: сыновья – Фаррух-Қадам, Султāн-Муҳаммад; умершие оба в годовалом возрасте. Их мать – дочь амīр-зāда Султāн-Муҳаммада ибн амīр-зāда Амīрāн-шāха. Другой сын Фаррух-зāда – Йādгār Фаррух-бīк⁹², от матери-наложницы; а его потомки: дочь – Махзўм-Султāн, сыновья – Фаррух-Нажād, Бāбур, Султāн-Мурād, Султāн-Мансўр (их мать – Фāтима-Султāн, дочь его хāқāнского высочества). Дочери Фаррух-зāда – Зайнаб-Султāн, (квадрат без имени).

Другой сын Саййидī Аҳмада – по имени Султāн Аҳмад (или) Султāн Махмўд (его мать – ‘Айиша-бīгīm, дочь амīр-зāда Муҳаммад-Султāна). Его дети: дочери – Гул-бīгīm, Даулат-килдī-āғā (умерла в трехлетнем возрасте), а сын – Муҳаммад-Султāн, известный как Кīчīк-мīрзā (их мать – Āкā-бīгīm бинт амīр-зāда Мансўр ибн Мīрзā Бāйқарā). Другой сын Саййидī Аҳмада – Абў-л-Ма‘ālī (его мать – Хāджжī-хātўн, из наложниц). Другие сыновья Саййидī Аҳмада – (круг без имени); Муҳаммад-Бāқир (его дочери – Шахр-бāнў⁹³, Фахр-Джахāн; сыновья – ‘Абд ал-Бāқī, их мать – дочь Махмўд-бīка, сына Қарā-‘Усмāна), ‘Усмāн, а его сыновья – (круг без имени); Зайн ал-‘Абидīн; Музаффар (его мать – Сāхīb-Султāн, наложница); Сухрāб (его мать – Сāхīb-Султāн); Джа‘фар (его мать – дочь Маулāнā Саййид-‘Алī). Дочери (Саййидī Аҳмада) – Даулат-килдī, Асїл-Султāн, (квадрат без имени).

⁹¹ Его жены – Хāджжī-хātўн, Қутлуқ-хātўн, ‘А’иша-бīкī, Руқаййа-Султāн бинт Қарā-‘Усмāн Бāйандур и дочь Маулāнā Саййид-‘Алī без указанного имени (Вудс, с. 33).

⁹² Эта линия добавлена позднее.

⁹³ Добавлено позднее.

[Дочери Амїрāн-шāха]: Қутлуқ-Султāн (ее мать – Урўн-Султāн-Хāнїка, почтенная супруга Султāн Хусайна⁹⁴. После его смерти стала женой одного из термезских саййидов. Султāн Хусайн – внук по дочери Хадрата Сāхїб-и Қирāна Амїр Тїмўра-курагāна⁹⁵); Бїгї-Султāн (ее мать – Хāн-зāда; воспитывалась у Тўмāн-āғā; почтенная супруга амїр-зāда Искандара⁹⁶); Са‘āдат-Султāн (ее мать – наложница по имени Нигār; была выдана за Муҳаммад-Хāджжї, сына Х‘āджа Лāқ, из племени *қунгрāt*)⁹⁷.

//↓125^б ОПИСАНИЕ АМІР-ЗАДА АБУ БАКРА, СЫНА АМІРĀН-ШĀХА, ВЕТВИ ЕГО ПОТОМКОВ

Упомянутое о его женах и наложницах

Шāх-Мулк-āғā, дочь Амїр Хāджжї Сайф ад-дїна.

Дурр-Султāн-āғā.

Джахāнгул-Мулк.

Шāд-Мулк⁹⁸.

Упомянутое о его амїрах

Пїр Хусайн Барлās; Даулат-х‘āджа; ‘Алїка; Суйўнчак-бахāдур, переданный ему самим Хадрат Сāхїб-и Қирāном; Амїрак *фин-дждāн*; Зїрак; Пāйанда-Султāн Барлās; Шāх Х‘āджа Муғўл.

[Его сыновья]: ‘Алї (его мать – Султāн-āғā, из племени *йїсўт*); Сухрāб (его мать – наложница по имени Гул-Мулк); Афрāsїйāб (его мать – наложница).

Его дочери – Зāхїд-Султāн (его мать – Шāх-Мулк-āғā-хāтўн, дочь Сайф ад-дїна; воспитывалась у Тўмāн-āғā); Акā-Султāн (его мать –

⁹⁴ Тāйджўт. Ее дочь – Фїрўза-бигум, выданная за Мансўра, сына Бāйқарā-мїрзā (Вудс, с. 42).

⁹⁵ Эта заметка добавлена позднее.

⁹⁶ Она была женой Бāйқарā (Вудс, с. 32).

⁹⁷ Другие его дочери: Рāби‘а-Султāн (ее мать – Даулат-Бахт, умерла в детстве); Фāтїма-Султāн; Раджаб-Султāн, ставшая супругой Са‘д-и Ваққāса, затем – Санджара, сына Пїр-Муҳаммада (Вудс, с. 42).

⁹⁸ Другие его супруги – Гул-Мулк, Фулāна (Вудс, с. 32).

Шāх-Мулк); ‘Адил-Султāн (ее мать – Джахāн-Султāн); Зухра-Султāн (ее мать – Дурр-Султāн, из наложниц); ‘Айиша-Султāн (ее мать была Шāх-Мулк; Кирмāн-Султāн. Мать ее была Шād-Мулк, из наложниц; Хабйба-Султāн. Мать ее Гул-Мулк, из наложниц.

**//↓126^б ОПИСАНИЕ АМЙР-ЗĀДА ЙЛАНГЙРА,
[СЫНА АБŪ БАКРА]**

Его мать – наложница по имени Джахāн, из племени *текелй*, его воспитывала Хāн-зāда.

Упомянутые о его амйрах

Тувāчй

Қазāн-Тубā-уғ лāн; Йādгār Барлās; Нāсир ад-дйн.

Тюркский писарь

Ғайбй-бахшй.

Хранители печатей

Шайх Хасан-кўкалтāш; Пахлаван Шихāб; Хамза-бахадур.

Қўрчй

Х^ваджа Ахмад; Уч-Қарā-бахадур.

Бāрсчй

Махмўд Раййй.

Амйры войск

Хāн-х^ваджа Кўда; Йа‘қўб Муғўл; Йаздāн-бйрдй; Мухаммад-Чира; Хасан-Дār, брат Мйрак фин-джāна.

Писари из тазйков

Маулāнā Хусайн; Х^вādжа ‘Изз ад-дйн Раййй.

Йасāвулы

Йāғ бāстй ‘Ирāқй; Маққūd; Пахлавāн Шайхй.

Бахāдуры

Мйрак-бахāдур; Тилтāmūr-бахāдур; Шādй-х^вādжа-бахāдур.

Сūчй

Дарвйш-халифа.

Қūшчй

Абū Шахма.

Ахтачй

‘Адил; Шайх Ахмад; Шādй.

Йūrтчй

Абū Исхāқ; Мухаммад-Дарвйш.

Судūr

Маулāнā ‘Алй Самарқандй.

[Потомки Йлангйра]: сыновья – ‘Алй-Асғар (воспитывался у Тāш-Тймūra); ‘Усмāн Чалабй⁹⁹ (его мать – Дурр-Султан, из племени *ййсūt*), воспитывался у Чўлпан-āғā, служил в качестве амйр ал-умарā’ амйр-зāда Улуғ-бйку, который казнил его, сделав мучеником). Дочери ‘Усмāна Чалабй – Зухра-Султан, Махзўм-Султан (их мать – дочь амйр-зāда Пйр-Мухаммада Кāбулй).

⁹⁹ ‘Алй-Асғар – сын Йлангйра, а ‘Усмāн Чалабй – Абū Бакра (Вудс, с. 34–35).

//↓127⁶ ОПИСАНИЕ АМЇР-ЗĀДА ‘УМАР-БАХĀДУРА

Упомянување о его женах и наложницах

Пайанда-Султан-бийгим, дочь Амйр Шамс ад-дин ‘Аббаса.
Ла‘л-бий¹⁰⁰.

Упомянување о его амйрах

Из правого крыла

Джахан-шах Барлас (казнен за мятеж); Гийас ад-дин Хумарй; Дўладай; Султан Малик Қаучин; Султан-Санджар; Бухлўл Барлас; Музаффар Уч-Угўл; Бабан ‘Умар; Бахтийар Қаучин; Шайх Мухаммад-тувачй; Мухаммад Курқсўн; Зйрак ибн Сарйқ-Икā; Мухаммад Султан-шах; Шах-Рустам; Наурўз; Худай-дād, [сын] Амйр Сайф ад-дина; Сайф ад-дин Мухаммад Мугўл; Сайид ‘Али Тўтак; Қутб ад-дин Чакка; Халил Қаучин; Қўтлўг-Тимўр; Қўлўч-йўртчй.

Из левого крыла

Султан Мухаммад Қит-Бўқā; Мансўр ибн Хусайн-Малик Барлас; Амйр Ахмад ибн Йлчй; Шайх-Ибрахйм; Мансўр; Мухаммад Давāмдār; Қарāмāн; ‘Али-Шайх Уйрāt; Шайх Уйрāt; Хаджжй ‘Абдāх; Урўс-Бўқā; Мухаммад Қўлўнчāқ; Малик ‘Изз ад-дин; Бистām; Йўнус-тархāн; Сайид-‘Али Джалайир.

Амйры ‘Ирāқа, последовавшие за ними:

Пйрак-бахадур; Джалйқ.

[Его дети]: сын – Ййсўкāй (его мать – Пайанда-бийгим, дочь Амйр Шамс ад-дина ‘Аббаса), умер, а дочь – Султан-Бадй‘ ал-Джамāl (ее мать – Ла‘л-бий из Туқмақа, наложница). Другой сын – Бахшайиш; а его сын – (круг без имени). Мать двоих последних – вышеуказанная Ла‘л-[бий].

¹⁰⁰ Туқмақ (Вудс, с. 35).

//↓128^б ОПИСАНИЕ АМІР-ЗАДА ХАЛІЛ-СУЛТАНА

Его мать – Хән-зәда, дочь (Хусайна Ақ) Сүфй, бывшая вначале женой амір-зәда Джахангйра. Он находился на воспитании у Сарай-Мулка; родился вечером в четверг 24 *джумадә I* 786/14 сентября 1384 года в столице государства – Герате, а умер вечером в среду 16 *раджаба* 814/2 ноября 1411 года, прожил всего 28 лет и 22 дня.

Упоминание о его женах и наложницах

Джахән-Султан-бйгйм бинт Амйр ‘Алй, из племени *арлат*.
Шад-Мулк-агә¹⁰¹.

Упоминание о его амйрах

Сулайман-шах Дуглат; Аргун-шах; Йунус; Мансур Хумарй Дурбат; Х^ваджа Йусуф; Тймур-х^ваджа, [сын] Ақ-Бүкә-нуйана; Мухаммад ал-Букра; ‘Алй Қаучйн; Аллах-дад; Бәбә-Турмйш; Саййидй; Саййид Ахмад ал-Букра.

Тувачй

Бурундук; Мйрак Йлчй; Даулат-Тймур Сулдүз.

Хранитель печати

Х^ваджа Йунус.

Писари из тәзйков

Саййид Зайн ал-‘Абидйн; Тәдж ад-дйн Сулайманй; Музаффар Аргун Муғ; Сайф ад-дйн Түнй; ‘Алй Симнанй; Джалал ад-дйн Сава; Мухаммад Түсй; Мауланә Мухаммад Сағарчй.

Йасавулы

Харбанда; Ахмад-и Чихра; Хаджжй-Пйр; Бәбә Чалак.

¹⁰¹ Фулана, из Туқмақа (Вудс, с. 34).

Бахәдуры

Узүн Муршйд; Пйр-'Али; Ислім 'Ирәқи; Ма'сүм; Саййид Ахмад Пйрак; Шайх Хәджжй 'Ирәқи; Хуррам-шах-и Пйр-'Али Мухаммад Давәмдәр; Йағ бәстй¹⁰²; Шайх Хасан.

Қурчй

Аллах-дәд; Са'әдат; Саййид Ахмад.

Букәвулы

'Али Йусуф; Бухлүл; Суйүрг ат.

Тюркский писарь

Сайин-Мард.

Сүчй

Мухаммад-Нәзүк

Қүшчй

Йусуф; Мухаммад-бәздәр; Бәйазид-бәздәр.

Ҷадры

Х'әджа Йахйә Такар; Мауләнә Хайбаталләх.

Ахтачй

Узүн Шамс ад-дйн.

//↓130⁶ [Его дети]: сыновья – 'Али (его мать – наложница, из Туқмақа); Мухаммад-бахәдур; Буркүл (мать обоих – Джахан-Султан); амйр-зәда Мухаммад-Бәқир (описание его): его мать – Шад-Мулк-ағә; родился в четверг, пятого рамадана 813/22 октября 1410 года. Его

¹⁰² Его имя повторяется дважды.

дочери – Кичйк-ага (иначе Ширин-бийк-ага, мать которой – Джахан-Султан-бийгим, дочь амйр-зада ‘Али, из племени арлат. Воспитывалась самой Ханим; умерла в детстве); Сарай-Мулк-ага Халиси (ее мать – Шад-Мулк-ага); Султан-Бадй’ ал-Мулк (ее мать – Шад-Мулк-ага), воспитывалась у Гулим, супруги амйр-зада Улуг-бийка).

//↓131^a ЙДЖЙЛ И ЕГО ПОТОМКИ

Родился во вторник, 15 мухаррама 770/30 августа 1368 года.

Упоминание о его женах и наложницах

Урун-Султан-ака, дочь Таваккул-и Урус-Бука.

Шах ал-Мулк-ака, дочь Хаджжи Сайф ад-дин Нукуза, бывшая сначала женой амйр-зада Абу Бакра. Амйр-зада Йджыл женился на ней по праву *йанга*.

Упоминание о [должностных лицах] его дивана

Шайх Мухаммад-и Сарик; ‘Али Дустам; Са‘д-и Ваққас; Бахти-х^ваджа.

Тувачи

Шайх-Мухаммад; Минглик-Тимур.

Тюркский писарь

‘Али-Дустам.

Писари из тазиков

Х^ваджа Хидр; Маулана Хусайн; Маулана Хурдак.

Хранитель печати

ЙРВТХА

Шайх-‘Азмй.

Йасәвулы

Зайн ад-дйн; 'Умар-х^вәджа; Ислйм; Пахлаван Ҳидр; Ҳусайн.

Бахәдуры

Шамс ад-дйн ат-Табӯнчй; Шйрдәғ; Үрмән; Джйләй;
Шанйкуләқ.

Қурчй

Маҳмӯд Сӯфй; Муҳаммад Кӯкй; Кирәй Үзбек.

Букәвулы

Алтй Қуртуқа; Мисқәл; Алләх-қулй; Маҳмӯд-и Чихра.

Сӯчй

Ҳусайн; Ҳидр.

Йәрг үчй

Маҳмӯд Дәвӯдй.

Йүртчй

Сәтилмйш; Йләлмйш; Вафә' Дәдар.

Сәдр

Мауләнә Нӯр ад-дйн.

Қӯшчй

Салйқ, Ҳусайн.

Аҳтачй

Ҳидр Лӯсй-Қарә, 'Адил.

//↓132⁶ [Его дети]: сыновья – амір-зāда Амїрāн-шāх (имена двух дочерей этого принца неизвестны); сын – амір-зāда Музаффар; дочь – Пайанда-Султан (их мать – Урўн-Султан). Дочери Музаффара – Рукайя-Султан, Фатима-Султан (ее мать – наложница), Даулат-Султан, Ханд-Султан, сыновья – Йджил, Мїрзā-Мансур, Хусайн-‘Али, Музаффар (их мать – Зубайда-Султан, дочь Михрāба ибн Хасан Сўфї-тархāна). Другая дочь Амїрāн-шāха – Са‘адат-Султан (ее мать – Шāх ал-Мулк).

Амїр-зāда Суйўрғатмїш родился в среду, 14 рамадāна 801/20 мая 1399 г. в Султанїе. Его дочери – Фатима-Султан, Бїгї-Султан-бїка; его сыновья – амїр-зāда Бахār, а его сыновья – Са‘д-и Ваққас (его мать – Гул-бїгїм, а его сын – Мухаммад Мїрāн-шāх, известный под именем Чўчўк, мать которого – Бїк-бїбї бинт амїр-зāда Султан Увайс ибн Байқарā¹⁰³); амїр-зāда Султан-Мухаммад (его мать – Му‘нис-Султан, из наложниц), а его сыновья – Халил, второй – сын без имени, его дочери – их имена неизвестны); амїр-зāда Суйўрғатмїш (его мать – Гул-бїгїм); амїр-зāда Джахангїр (его мать – Гул-бїгїм-бїка бинт Султан Ахмад-мїрзā). Он имел двух дочерей, одна – Хāним, от наложницы, имя второй неизвестно; и двоих сыновей: один – Султан Пїр-Мухаммад, от наложницы¹⁰⁴, а мать второго сына – Рукайя-Султан бинт амїр-зāда Музаффар ибн Султан-Хусайн ибн Султан-‘Али ибн Рустам Қарā¹⁰⁵). Дочери амїр-зāда Бахāра – Шахр-бāнў-бїка, Михр-бāнў-бїка, (квадрат без имени).

Другие сыновья амїр-зāда Суйўрғатмїша – амїр-зāда Қасим; амїр-зāда Йджил, а его сын – амїр-зāда ‘Абдаллах, мать которого – наложница. Его дочери – Бахт-Султан-бїка, Са‘адат-Султан-бїка.

Другой сын амїр-зāда Суйўрғатмїша – амїр-зāда Мухаммад-Бадї‘. Его дочери – Урўн-Султан-бїка, Хабїба-Султан-бїка, Бихўда-Султан-бїгїм, Хадїджа-бїгїм. Его сыновья – амїр-зāда ‘Абд ар-Рахман; амїр-зāда Мухаммад-Қасим (его сыновья – Абў-л-Қасим, Султан-Мурād, Бāбур; дочери – Ағā-бїгїм, Бїка-бїбї, Михр-бāнў, Ақ-бїгїм, мать которой – Рāби‘а-Султан бинт Султан Абї Са‘їд-Мїрзā)¹⁰⁶; амїр-зāда ‘Усмāн (его сыновья¹⁰⁷ – Рустам,

¹⁰³ Имя Мухаммад Мїрāн-шāха, сына Са‘д-и Ваққаса добавлено позже.

¹⁰⁴ Добавлено позже.

¹⁰⁵ Добавлено позже.

¹⁰⁶ Добавлено позже.

¹⁰⁷ Добавлено позже.

Санджар, Муҳаммад-Бадй‘, Тимūr, его дочери – Āgā-бийгīm, Дурр-Султāн, круг без имени)¹⁰⁸; амйр-зāда ‘Умар, его сын – Шāх-Хусайн¹⁰⁹.

//↓134^a Амйр-зāда Султāн-Муҳаммад (его мать – Михрнūш, из потомков Фўлāд-Бўқā-хāна). Его дочь – Фāтима, а сын – амйр-зāда Манūчихр (его мать – Шāх-Ислām, дочь Сухрāба Курда, родственника Малик ‘Изз ад-дйн Шйра. Его сын – (круг без имени).

Султāн Абū Са‘йид-бахāдур-курагāн.

//↓134^b ОПИСАНИЕ АМЙР-ЗĀДА ШĀХРУХ-БАХĀДУРА

Упомянутое о его женах и наложницах

Мулкат-āgā, дочь Хидр-уғлāна, бывшая прежде замужем за амйр-зāда ‘Умар-Шайхом. После смерти последнего его высочество, властелин взял ее по праву *йанга*.

Гаухар-шāд-āgā, дочь Гийās ад-дйн-тархāна, первая жена его высочества, властелина.

Тўтй-хātўн, из племени *бārйн*, из народа *муғул*.

Михрнигār-хātўн, из *ўзбеков*, из племени *ййсўт*.

Ла‘л-такйн.

Āқ-Султāн-хātўн, дочь Черкасс ибн Тймина, из племени *Йлчикдāйа*.

Упомянутое о его амйрах¹¹⁰

Амйр Сулаймāн-шāх, амйр дйвāна, командовавший *тўмāном*, амйр ал-умарā’, из клана... Впоследствии стал мятежником и перешел к амйр-зāда Халйлу.

Амйр Мудрāб, амйр дйвāна, командовал *тўмāном*, *тувāчй*.

Амйр Ибрāхйм Джахāн-шāх, [амйр] дйвāна, командовал *тўмāном*, *тувāчй*.

¹⁰⁸ Добавлено позже.

¹⁰⁹ Его имя добавлено позже.

¹¹⁰ О его амйрах из племен *барлās*, *тархāн*, рода *Алйка*, *санджарй-туркмāн*, племен *улўса* *Йлчйкдāйа*, *булкўт*, *дуғлāt*, *арлāt* и *ўзбек* см.: *Андо*, с. 120–172).

Амӣр Ғийās ад-дйн, амӣр дйвāна, командовавший также тӯмāном, из [рода] Йлчикдāй племени қипчāқ.

Амӣр Саййид-х^вādжа, амӣр дйвāна, командовал также тӯмāном, впоследствии примкнул к мятежникам и перешел на сторону амӣр-зāда Пйр-Муҳаммада, который, арестовав его, отправил к властелину, казнившему его.

Амӣр Джахāн-Малик, амӣр дйвāна, командовавший тӯмāном, тувāчй, взбунтовался, за что был арестован и казнен, из племени дӯрбат.

Амӣр ‘Алй-тархāн, амӣр дйвāна, командовавший тӯмāном.

Амӣр Лутфаллāх, амӣр дйвāна, командовавший тӯмāном.

Амӣр Фйрӯз-шāх, амӣр дйвāна, командовавший тӯмāном, правитель Абаркӯха.

Амӣр Шайх Абӯ-л-Фадл, амӣр дйвāна, правитель Мерва, Сарахса, также контролировавший (муҳассил) Исфāхāн, кӯкалтāш, амӣр.

Шāх-Малик, амӣр дйвāна, командовавший тӯмāном, правил Х^вāразмом, из булкӯт.

Амӣр ‘Абд ас-Ҷамад, амӣр дйвāна, командовавший тӯмāном, тувāчй, впоследствии, взбунтовавшись, перешел на сторону амӣр-зāда Пйр-Муҳаммада, затем – к амӣр-зāда Искандару. Когда его высочество Мйрзā прибыл в Исфāхāн, то был помилован, из нукӯз.

Амӣр Пйр-Муҳаммад, амӣр дйвāна, командовавший тӯмāном, правитель Амула, Сārй, был казнен по законам йасā.

Амӣр Ҳасан Сӯфй, амӣр дйвāна, командовавший тӯмāном, тувāчй, тархāн.

Амӣр Са‘адат, амӣр дйвāна, командовавший тӯмāном.

Амӣр Йӯсуф-х^вādжа, амӣр дйвāна, сардār, командовавший тӯмāном, правитель Қума, Райя, Лӯристāна, Ардабйла, из племени улуғ-мйнг.

Амӣр Мӯсйка, амӣр дйвāна, тӯмāна, переданный амӣр-зāда Улуғ-бйк-курагāну, из нукӯз.

Амӣр Ҳасан-ақā, амӣр тӯмāна, дйвāна, тувāчй, взбунтовавшись, уехал для совершения паломничества к Ка‘бы, на обратном пути умер, из племени Йлчикдāйа.

Амӣр Илйās-х^вādжа, амӣр дйвāна, командовавший тӯмāном, бывший вначале на службе у амӣр-зāда Муҳаммад-Султāна, затем перешел к его светлости, правитель Қума, Райя.

Амīр Мīхрāб-тархāн, амīр дīвāна, командовавший *тūмāном*, правитель Қушаджа.

Амīр 'Алīка-кūжалтāш, амīр дīвāна, командовавший *тūмāном*, правитель Мерва, Сарахса, сборщик податей Исфахāна.

Амīр Султāн Бāйазīд, мīр дīвāна и командующий *тūмāном*.

Амīр Намдак, участник мятежа Джахāн-Малика, за что был казнен.

Тувāчī

Амīр Тūr-Малик, правитель Хутгалāна, *барлās*; Амīр Пīр-Луқмāн, унаследовавший после смерти отца его должность, *барлās*; Амīр Шайх-Луқмāн, правитель Бāхарза, *барлās*; Амīр 'Усмāн; Амīр Султāн-Мухаммад; Амīр Шайх-'Алī; Амīр Мухаммад Сūфī, амīр дīвāна, командовавший *тūмāном*; Мīрак, *тувāчī*.

Тюркские писари

Тўғāн-шāх-бахшī; Байāнтў-бахшī; Султāн Бāйазīд-бахшī; Пīр Аҳмад, сын Байāнтў-бахшī.

Писари из тāзйков

Фаҳр ад-дīн Саййид; Мухаммад Симнāнī; Суйўнч-х^вādжа; Саййид Зайн ал-'Абидīн; Х^вādжа Малик; Мīр-'Алī; Саййид Муртадā; Аҳмад-Дāvūd; 'Абдаллāх-мīрāх ўр; Шайх-Мухаммад; Гийās ад-дīн Сālār; 'Алī Шугнāнī; Саййид Аҳмад; Х^вādжа 'Имād; Х^вādжа Пīр-Аҳмад; Маулāнā Фасīх; Шамс ад-дīн Бāлтача; Шайх-Хасан; Шамс ад-дīн Мухаммад; Джа'фар.

Хранители печатей

Хайй-х^вādжа, из племени *улуғ-мīнг*; Ўлджайтў-Султāн, из племени *улуғ-мīнг*; Тўбилāқ, из племени *нукўз*.

Йасāвулы

Хидр-х^вādжа Ақджа; Хидр-Шайх; Ислām-'Алī, из племени *нукўз*; Афāқ; Малик Хусайн, из *ўзбеков*; Фарах Хусайн, из *ўзбеков*;

Афрәсийәб; Шигай; Тйлак; ‘Абд аш-Шайх; Ақ-бйрдй; Саййид ‘Алй-тархән; Байән-х^вәджа Муғул; Султән-‘Алй, муғул-ӯзбек; Шайх Муҳаммад Қарй ‘Умар; Ҳусайн; Чубйн, из племени нукӯз; Фаррух; Чахәршанба, из ӯзбеков; Муҳаммад-х^вәджа Муғул; Черкасс, из племени халадж; Ҳамза, сын Тйлака; Сарй Малик; Ҳ^вәджа-бйрдй; Ҳамза, сын Ҳ^вәджа-бйрдй.

Йәргӯчй

Йдикӯ; Арӯқ-Шайх-‘Алй; Шайх-Дарвйш.

Йуртчй

Кипакчй; Шадй; Кебек; Джунайд; Амйр ‘Алй.

Ҷадры

Мауләнә Лутфалләх; Мауләнә Увайс; Мауләнә Ибрәхйм; Мауләнә Муҳаммад-Амйн; Мауләнә ‘Абд ал-Ҳамйд; Мауләнә Ни‘мат.

Бахәдуры

Даулат-шәх-бахәдур; Бӯлта-бахәдур.

Қурчй

Ўлджай-Бӯқә; Йәдгәр Мункә Ҳусайн; Шайх-Мӯсә; Бәйазйд; Ила; ‘Умар, из племени нукӯз; Йәдгәр Қабәқ; Шадй-х^вәджа; Фаҳрад-дйн.

Букавулы

Саййид Аҳмад-тархән; ‘Абд ал-‘Алй; Турмйш; ‘Алй-Шайх; Бәқә Куйӯк; Дарвйш-Муҳаммад; ‘Алй-бйк; Сиддйқ.

Сүчй

Черкасс Йлчикдәй; Маҳмүд, сын Черкасса Йлчикдәйә; Муҳаммад-хәджжй; Малик-Хусайн; 'Абд ал-Малик; Султән-'Алй; Фаррух; Чахәршанба; 'Алй-шәх, сын Фарруха.

Бәрсчй

Ғайдал; Түрдй; Шайх-'Алй; Мауләнә 'Умар; Манглүгәй; Музаффар; Мусәфир; Саййид; Ардашйр; 'Алй; Шәх-Султән; Саййидй Аҳмад; Чирйк-Тймүр; Хумәрй; Даулат-х^вәджа; Қул-'Алй; Муҳаммад-Шайх; Хәджжй; Сарй-Малик; Муҳаммад; Нүнән-шәх.

Амйры левого крыла:

түмән Фйрүз-шәха

Иқбәл-шәх; Джахән; Пйрак; Қул-Дарвйш; Шахр ал-Мулк; Бадр Тәзйк; Ләдү; Фарах; Махтүм; Чигил; Хәджжй-Султән; Шайх Хасан-бахәдур; Х^вәджа-Йүсуф; Қәсим; Кибакчй; Абар Йүсуф; Мауләнә Йа'қүб; 'Алй ал-Мулк; Джахәнгйр Барләс; Улджәйтү; Султән-Махмүд; Хасан Барәт-х^вәджа; Шәдй; Муҳаммад-тархән.

түмән Х^вәнд Са'д-Йка

Бү Са'д-Мулк; Джахән-Малик; Мусәфир; Шайх-Хасан Кирмәнй; Зайн ал-'Абидйн; Султән-Муҳаммад; Аҳмад-Шайх, сын Муҳаммад Йка-Тймүра; Джунайд-х^вәджа; Чирйк; Уммат; Абәқ; Муҳаммад-Дарвйш; Султән-шәх; Байән; Йүсуф; Йа'қүб.

түмән Йәдгәр-шәха Арләта

Йүсуф; Муҳаммад-бйк; Шайх-Муҳаммад Йка-Тймүр; Күк-Күз; 'Абдалләх; Мубәрак-шәх; Йисй Қурбақа; Мазйд; Ибрәхйм; Бухлүл.

түмән Султән-Байазйда

Хусайн-тархән; Султән-Мухаммад; Абӯ-л-Фатх; Рустам; Алләх-дәд; Мансӯр; 'Али-Шйр; 'Абд ар-Рахман.

түмән Са'адата

Са'д-и Ваққас; Қурбақа; Йәр-'Али; Сәхиб-Султән; Х'аджа Лак; Мазид.

түмән 'Алика-кӯкалтәша

Хидр; Джахән-Малик Вәдй; Уммат; Қашқа; Абӯ Бакр; Сулайман; Шайх-Хасан; Абйк; Бахшй; Сәдр ад-дйн; 'Абд ал-Малик; Мйр-и Калән; Хамза; 'Алика; Тймӯр Сәләр; Хамза, [сын] Мухаммад-Фадлалләха; Хумәрй; Султән-Байазид; 'Адил-шәх; Хидр Исфәхәнй; Бурхән-анбәрчй; Йа'қуб-х'аджа.

түмән Ахмада

Шайх-Хасан Қәнчӯқа; Султән-Байазид 'Усмән; Сәдр Хасан; Валй Барӯқй; Исма'йл-х'аджа; Хамза; Димашқ-х'аджа; Шайх-Хасан; Хасан-бйк; Мухаммад Султән-шәх; Шәх-Султән; Махмӯд; Нӯширвән; 'Адил-Султән Барләс; Шйр-Хәджжй, из племени Йлчикдәйа; Джунайд; Мухаммад-Тугрә; 'Али-Султән; Пйр-'Али; 'Абдалләх.

Амйры правого крыла:

түмән Саййидй

Ильәс; Байазид; Нӯширвән; 'Адл-Султән; Хәджжй Мйр; Х'аджа Ахмад; Джамшйд.

түмән Мухаммад Гийәс-тархәна

Кйтмиш; Му'мин-Султән; Қул-Дарвйш; Пйр-'Али; 'Абд ал-Хәлиқ Шукӯрчй; Дарвйш; 'Али-шәх; 'Абд ар-Рахман; Астуй; 'Али Султән Хусайн; Джаләл ад-дйн; Рустам; Пйр-Ахмад; Абӯ

Исхāқ; Аҳмад; Султāн-Бāйазйд; Шайх-Дарвйш; Саййид Йджйл; Бухлӯл; Мурād; Тағāй-миргāн; 'Аджаб-Шйр; Муҳаммад; Нӯр-Ислām; Сдр-Ислām; Муҳаммад-бйк; 'Алй-бйк; Шайх-Ҳасан; Султāн-Ҳусайн; Ҳасан-'Алй; Джахāн; Ҳусайн-джйбачй; Мӯсйка; Насраллāх; Аҳй Фадлаллāх; 'Алй-Султāн; Ҳаджжй-х^ваджа; Ҳаджжй Муҳаммад.

тӯмāн Султāн-Муҳаммада

Пахлавāн; Насраллāх; Нӯрак; Тахир; Султāн-Бāйазйд; Абӯ-л-Фатх; Шайх-'Абдал; Аллāхй.

тӯмāн Абӯ-л-Фадл-Шайха

Уқлуқ-х^ваджа; Ҳамза; Валад; Дāvӯд-Малик; Джахāн; Джакка; Ҳасан-'Алй; Мйр-Ҳаджжй.

тӯмāн Чаррӯ-тархāна

Йрāн-шāх-бахшй; Зӯ-л-Қарнайн; Пйр-Муҳаммад; Тӯлӯм; Бӯ Са'йд; 'Алй-Дарвйш; Пйр-Муҳаммад; Кайӯмарс; Ҳамза; Муҳаммад-бйк; Тӯқта; Пйр-Ҳасан; Ҳудāй-дād.

тӯмāн Йӯсуфа

Саййид Джалйл-Мулк; 'Алй-Джа'фар; Валй-бйк; 'Абд ал-Ҳāлиқ; Қутлуқ-шāх; 'Алй-Сиддйқ; 'Умар Арғӯн-шāх; Мйр Барāt; Шиблй.

тӯмāн Саййид Йӯсуфа

Бӯз-Бӯғā; Қамар; Тӯлак; Шайх-Султāн; Валй-Султāн; Идрйс; Турсӯн-х^ваджа; Шайх-Бāйазйд; Йӯсуф Муғӯл; Кāкā.

Амиры гӯла (центра войск):

тӯман Ҳидр-ҳ^ваджа

Вайс; Шайх-Дарвйш; Ҳамза; Пйр-Шайх; Абӯ Са'ид; Кибакчй; 'Аббас; 'Абдаллаҳ; Малик; Пйрак; Тӯбиллақ; Ҳусайн; 'Али-Шйр.

тӯман Шиблй

'Али-Дарвйш; Султāн-Адхам; 'Абд ал-'Али; Муҳаммад Кӯса; Султāн-Муҳаммад; Чапат; Тӯрāн-шаҳ; Шайх-'Али; Маулāнā Лутфаллаҳ; Мӯса-Шайх; Бāбā; 'Атā.

тӯман Фарруҳа

Ҳамза; Чақмақ; Манкӯ; Малик-Ҳусайн; Шайх-Ҳалил; Таваккул; Ардашйр; Султāн-'Али; 'Адил; Вайс; Қутб ад-дйн; Фарруҳ-Ҳусайн; Сарй-Малик; Джунайд, сын устада Муҳаммад-ҳ^ваджа; Шайх-'Алиджак; Маулāнā Пйрак.

тӯман Пйр-Луқманā

Бйк-Фӯлад; Черкасс; Аллаҳ-дād; Ҳусайн; Аргӯн-Малик; Маҳмӯд; 'Абд ал-Фатгāх; Пйр-Луқман; Ибраҳйм; Мас'ӯд; Муҳаммад-Қасим-тархāн; Ҳ^ваджа-'Али; 'Адил-Султāн; Султāн-бахшй; Ҳаджжй-Шйр; Ҳасан-Джа'фар; Муҳаммад-Дарвйш; Муҳаммад-'Али Сālār; Ҳ^ваджа Йӯсуф.

тӯман Фурқāн-Шайҳа

Ҳ^ваджакй; Пйр-зād; 'Али; Джахāн-Малик; Пйр-Муҳаммад; Сайф ал-Мулк; Нӯйāн-шаҳ; Ардашйр; Саййид-ҳ^ваджа; Саййид Ҳакйм; Шайх-Йӯсуф; Шахрак; Абӯ Са'ид; Маҳтӯм; Абӯ-л-Фатҳ; Чӯбйн; Ймйн-ҳ^ваджа; Муҳаммад-бйк; Муҳаммад-ҳ^ваджа.

тӯман Муҳаммада Сӯфй

Бӯқа; Ҳидр-ҳ^ваджа; Зайн ал-'Абидйн; Джика; 'Умар-бйк; Са'адат; Шаҳ-Пйр; Султāн Бӯ Са'ид; Ҳ^ваджа-бйрдй; Ҳамза;

Султан Ахмад-и Хилал; Пир-Мазид Ник-Бахт; Джунайд; Пир-Мухаммад Джандар; Чини; Хамза; Баскана; Шадй; Гина-Ширин; Йла; Мухаммад-Ильяс-х^ваджа; Байазид Луса; Дарвиш 'Али-тархан; Абӯ Бакр; Афрасийаб; Наджм ад-дин; Хаджжи-Мухаммад; Қутлуқ-Тимур; 'Умар; 'Али-Шир.

туман 'Али Бурундуқа

Мухаммад-Султан; Джунайд; Йағбасти; Адина-бик; Чулпан; Даулат-х^ваджа; 'Али-Султан; Ильяс. 'Али Бурундуқу были переданы три войсковых части – Гийас ад-дина 'Али, Маулана Мубаракшаха и Вайса.

Амиры тех туманов, которые и сейчас действуют:

Джахан-Малик; Иджил-мирза; Махмуд-шах; Йусуф-тархан; 'Али Бурундуқ; Мухаммад-'Аббас; Сайид-х^ваджа; Х^ванд-шах; Ахмад; Мухаммад Суфй-тархан; Чахаршанба; Сайидй; Султан-Мухаммад; Сайид-Йусуф; Мир-Мудраб; 'Алика; Хидр-х^ваджа; Малик-Хусайн; Йусуф; Йусуф-Джалыл; Султан-Мухаммад; Пир-Мухаммад; Шах-Мулк; 'Абд ас-Самад; Фаррух-Хусайн; Ардашир; Таваккул Барлас; Байдӯ; Сайид-х^ваджа; Муса Рагмал; Йусуф-х^ваджа; Шайх-Луқман; Хусрау-тархан; Султан-Қабул; Фирӯз-шах; Х^ванд-Са'ид; Шиблй; Пир-Луқман; Хасан Суфй-тархан; Султан-шах Барлас; Султан-Байазид; Мухаммад Суфй-тархан; Ибрахим Султан Джахан-шах; Михраб-тархан; Шайх Абӯ-л-Фадл.

//↓139^б [Ветвь потомков амйр-зада Шахруха]: его сыновья – амйр-зада Музаффар ад-дин Суйургатмиш-бахадур, ветвь его потомков; амйр-зада Му'изз ад-дин Байсунгур-бахадур, ветвь его потомков; амйр-зада Муғйс ад-дин Ибрахим-бахадур, ветвь его потомков; амйр-зада Муғйс ад-дин Мухаммад Тарагай-бахадур, ветвь его потомков; Джахан-шах (его мать – Мулкат-ага; его воспитывала Кичик-ханым; умер в годовалом возрасте); Бик-углй (его мать – Ақ-Султан, дочь Черкасса Тамана, наложница, из племени хитайй; воспитывался у 'Али-Султана-тувайчй; умер в отрочестве); Джахан-углй (его мать – Ақ-Султан, дочь Черкасса; воспитывался у 'Абд ал-Карйма, сына Сайф ад-дина; умер в детстве); Мухаммад-

Йārūtī (его мать – Ла‘л-Такйн, наложница; воспитывался при Байāн Қаучйн; умер в возрасте пяти лет).

//↓140^a Дочери – Марйам-Султāн (ее мать – почтенная Гаухар-шād-āḡā; воспитывалась у жены Амйр Шайх-‘Алй-бахāдура; стала супругой амйр-зāда Муҳаммад-Султāна, сына амйр-зāда Джахāнгйра); Қутлуḡ-Туркāн-āḡā (ее мать – Гаухар-шād-āḡā), воспитывалась у Руқаййа-Хāнйика-āḡā; скончалась в пятилетнем возрасте, перейдя по милости Аллāха в мир иной); Қутлуḡ-Султāн-āḡā (ее мать – Тўтй-āḡā), воспитывалась у матери, умерла в детстве; Таḡāй-Туркāн-āḡā (ее мать – Тўтй-āḡā, воспитывалась у Чирйк-āḡā; умерла в детстве); Са‘āдат-Султāн-āḡā (ее мать – почтенная Гаухар-шād-бигйм, воспитывалась при Хасан-Малик Қаучйн. Умерла в детстве); Пāйанда-Султāн-āḡā (ее мать – Ақ-Султāн; ставшая супругой амйр-зāда Йахйā, сына амйр-зāда Муҳаммад-Султāна).

//↓140^b ОПИСАНИЕ АМЙР-ЗАДА УЛУḡ-БЙК-КУРАГАНА

Упоминание о его женах и наложницах

Ақ-Султāн-Хāнйика, дочь Султāн-Маҳмūd-хāна.

Йика/Ука-бйгйм, дочь амйр-зāда Муҳаммад-Султāна, первая жена амйр-зāда Улуḡ-бйка.

Хусннигār-Хāнйика, дочь Шам‘-и Джахāн-хāна.

Шукр-бй-Хāнйика.

Султāн-Бадй‘ ал-Мулк, дочь амйр-зāда Халйла, ставшая супругой Улуḡ-бйка после смерти Йика/Ука-бйгйм.

Его наложницы

Руқаййа-хātўн¹¹¹.

Даулат-Бахт-хātўн, дочь Шайх-Муҳаммада Барлāса.

Бахтй-хātўн, дочь Ақ Сўфй Барлāса.

Михр-Султāн, дочь Таваккула, сына Сār-Бўги.

Даулат-Султāн-хātўн, дочь Хāнд Са‘йда.

Са‘āдат-Бахт-хātўн, дочь Байāн-кўжалтāша¹¹²

¹¹¹ Руқаййа-Султāн (Файзиев, с. 313).

¹¹² Другие его наложницы – Суктāн-Мулк, дочь Нāсир ад-дйна, Султāним, Фулāна, дочь Абў-л-Хайр-хāна Узбека, Хутан-хātўн, Фулāна, дочь ‘Ақил-Султāна (Вудс, с. 44), Бахт, Даулат-Бахт-Са‘āдат (Файзиев, с. 313).

Упоминание об амйрах и должностных лицах его дйвәна

Мүсйка Нукүз; Арслән-х^вәджа; Сарй-Мулк, сын Мүсйка, занявший после отца его место; Бәйазйд; Даулат-х^вәджа Булкат; Зайн ал-'Абидйн Апардй; Байән-Тймүр *джйба(чй)*; 'Алй Қаучйн Қипчәқ; Бадәйла-тархән; Рустам Сулаймән-шәх Дүгләт; Тймүр-Малик; Маҳмүд Аталмйш Булкат; Увайс; Атика; Маҳмүд Мүсйка; Муҳаммад-Маҳмүд Аталмйш; Қәсим.

Тюркские писари

Сәйин-Мард; Бйкарт; Йшрат.

Писари из тәзйков

Мауләнә Муҳаммад Сәг арджй; Музаффар, сын Арғуна Муға; Бурхән ад-дйн Хүбй; 'Умар Муғ; Саййид Шихәб ад-дйн Сабзавәрй; Муҳаммад-Шараф Симнәнй; Тәдж ад-дйн Симнәнй; Мубәрак Бухәрй; Нәсир ад-дйн 'Умар Кирмәнй; 'Алә' ад-дйн Маҳбүб Шйрәзй; Нәсралләх Хәфй; Зангй-шәх Түнй; Рустам Хүбәнй; Саййидй Аҳмад Қухистәнй; Шамс ад-дйн, его сын Йәхйә.

Тувәчй

Ибрәхйм Джахән-шәх, из племени *барләс*; Сайф ал-Мулк, внук 'Аббәса Қипчәқа; Хәмза-тархән; Искандар, [сын] Мандү-Бүқә; Маҳмүд-тархән; Луқмән Х^вәразмй; Шайх Абү Са'йид; Абү Лайс Қипчәқ Джүлй; Сайф ад-дйн.

Хранитель печатей

Ибрәхйм Йикү-Тймүр Булкат.

Йасавулы

Исхāқ Барлās; Пйр-Йўсуф; Чахārшанба Қаучйн; Пайанда Қаучйн; ‘Аббās Қипчāқ; Х^ваджа Қаранфул; Абў Бакр Қаучйн; Йлчй-Бўқā Қаучйн; Джалāl Барлās; Пйрим-шāх Қаучйн; Саййидй Қаучйн; Пйр-Фарйд, сын Джйка; Саййид-‘Алй Қаучйн; Зў-л-Қарнайн Қаучйн; Муҳаммад-Хусайн-Малик Қаучйн; ‘Усмāн Қаучйн; Зў-л-Қарнайн Барлās; Бўрāн, сын Инджўй Ййсавура; Хāджжй-Султāн Қаучйн; Хамза, из племени *tātār*, *инджў*; Амйрāн-шāх Қаучйн; Хамйд Қаучйн; Халйл-Пйр, [сын] Намдака.

Бахāдуры

Шāх-Валй-бахāдур; Абў Бакр-бахāдур; Мурād Қаучйн; Абў Бакр-бахāдур; Дāvўд; Бўкāt-бйк Қаучйн; Х^ваджа-Йўсуф-бахāдур; Увайс-бахāдур; Урғарāқ-бахāдур; Чақмāқ-бахāдур; Гāййиб-бахāдур; Кихартў-бахāдур; Бахтй-бахāдур; Таваккул.

Қўрчй

Муҳаммад-бйк Қаучйн; Минкātў, из мелкого племени *bārīn*; Муҳаммад-‘Ивад-шāх; Даулат-шāх Қаучйн; Насраллāх Бухārй; Абў Исхāқ-қўрчй; Султāн-шāх.

Букāвулы

Пйрāн-шāх Қаучйн; Пахлаван Қутб ад-дйн; Аллāх-дād; ‘Алй-Акбар; Бāйазйд Тағāй; Султāн-тархāн; Пайанда; Амāн-Шайх; Увайс; Қандахār Қаучйн; Шайх-зāда Йлчикдāй; Дāvўд Қаучйн; Хāджжй-х^ваджа; Муҳаммад; Ма‘рўф; Сāйин-бйк; Ақдāқ Йлчикдāй; Шайх Пайанда Йлчикдāй.

Сўчй

Абйка Сулдўз; Шайх-Дарвйш; Султāн-шāх; Михтар Кўчак.

Қўшчй

Саййид-‘Алй Тўтак; Афдал Қйрқйр.

Йāрг̃ учй

Улуғ-бйк, сын Арā-Тймӯра Барлāса; Пйр-Фарйд, из племени бāйāвӯт; Тухтамйш Қаучйн; Зайн ал-'Абидйн; Бāйазйд, из племени бāйāвӯт; Чирйк; Тӯлак; Гийāс ад-дйн Малик, сын Джйкатувāчй, из народа хитāйй.

Йӯртчй

Йӯсуф Қаучйн; Идрйс Қаучйн; Саййид Аҳмад Қаучйн; Манглай-х^вāджа; 'Алйка Қаучйн; Бāлтӯ Қаучйн; Хусайн-х^вāджа, инджӯ, ййсавӯр.

Ҷадры

Муҳаммад Барлāс; Маулāнā Қутб ад-дйн; Маулāнā Фадлаллāх; Маулāнā Маҳмӯд, сын Маулāнā Қутб ад-дйна; Султāн-хāн; Маулāнā Хайбаталлāх; Маулāнā Надраллāх; Маулāнā 'Убайдаллāх Акрамй.

Бāрсчй

'Алй-бйк; Дӯрр-шāх Қаучйн; Аллāх-йār Қаучйн.

Аҳтачй

Х^вāджа Калāн; Пāйанда Қаучйн; Хидр-х^вāджа; Шайх-Муҳаммад; Са'āдат.

//↓142^б [ВЕТВЬ УЛУҒ-БЙКА]

Его сыновья – 'Абд ар-Раззāқ, 'Убайдаллāх, 'Абдаллāх, 'Абдаллāх (их мать – Султāн-Мулк, дочь Нāсир ад-дйна; все они умерли в детстве); амйр-зāда 'Абд ар-Раҳмāн (родился 20 рабй' I 824/26 марта 1421 г.); 'Абд ал-Джаббār; 'Абд ас-Ҷамад (их мать – Султāним); 'Абд ал-Малик; 'Абд ал-'Азйз (последний имел четырех сыновей – 'Абдаллāх, 'Абд ал-Малик, имя третьего сына неизвестно, а четвертый – амйр-зāда Тймӯр (мать последнего – дочь Абӯ-л-Хайр-

хана); умер в детстве; дочь – Султāн ал-Мулк (мать – Хутан-хātūн), умерла в 22 года.

Дочери Улуғ-бика – Тағай-Туркāн; Хāн-зāда-бигим; Қутлуғ-Туркāн-āғā; Хабйба-Султāн; Акā-Тағай-шāх (ее мать – дочь ‘Ақил-Султāна); два квадрата без имен; Султāн-Бахт (ее мать – Руқаййа-хātūн); Ақ-Бāш (ее мать – вышеупомянутая Руқаййа-хātūн)¹¹³.

//↓143⁶ ОПИСАНИЕ АМІР-ЗАДА ‘АБД АЛ-ЛАТІФА

Его мать – Руқаййа-хātūн, из племени *арлāt*; его воспитывала ее высокородие [Гаухар-шād-āғā], да продлит Аллāх Всевышний ее правление!

Упоминание о его женах и наложницах

Шāх-Султāн-āғā бинт Муҳаммад-Мушарраф¹¹⁴

Упоминание о его амїрах

Султāн Маҳмūd Арлāt; ‘Абд ал-Хāлиқ, сын Бāязйда; Султāн-Йūsuf; Исма‘йл Сўфй-тархāн; ‘Алй Кўчак.

Тувāчй

Султāн-Джунайд; Муҳаммад-Тāбāн; Худāй-Бахш; Султāн-Бахш.

Должностные лица дйвāна

Х^вādжа Пйр-Аҳмад; Х^вādжа Шамс ад-дйн Дихлавй; Саййид ‘Имād; Джунайдй; Абў Са‘йид Тарғ‘āбādй; Х^вādжа Наджйб Самарқандй; Муҳаммад ‘Атā‘аллāх.

¹¹³ Другая дочь – Рāби‘а-Султāн, выданная замуж за Абў-л-Хайр-хāна Ўзбека, родившая от него двух сыновей – Кучкўнчй и Суйўнча. Последний похоронен в городе Туркистанe (Файзиев, с. 313–314; Вудс, с. 45).

¹¹⁴ Другая жена – дочь Шāх-Султāна, сына Муҳаммада, из племени *курлāвут* (Вудс, с. 44).

Ҷадры

Маулāнā 'Абд ар-Раззāқ; Маулāнā 'Алӣ Буҳārӣ; Маулāнā Тағ ай-шāх; Маулāнā Шукраллāх.

Хранители печатей

Султāн Маҳмӯд Сийāх-джӯрдӣ; Искандар-рикāбдār; Шāх-'Алӣ.

//↓144^a [Сыновья 'Абд ал-Лағйфа]: Муҳаммад-Бақир (умерший в полтора года); //↓147^b описание амӣр-зāда Джӯкӣ-бахāдура: [Когда ему было 19 (лет), Султāн Абӯ Са'йд убил его, он умер в мучениях. Дети Джӯкӣ-бахāдура: сын – Шāхруҳ, дочери – Х̣'ан-зāда-бигӣм (их мать – Ма'сӯма бинт Аҳмад-Малик), умерли в детстве; Фāтима-Султāн (умерла в детстве)]; Маҳмӯд (умер в двухлетнем возрасте); Аҳмад (Султāн Абӯ Са'йд убил его в шестнадцатилетнем возрасте); 'Абд ар-Раззāқ (Султāн Абӯ Са'йд-мӣрзā сделал его мучеником). Его дочь – Қутлуқ-Султāн (умерла в детстве).

//↓144^b ОПИСАНИЕ АМӢР-ЗӢДА ИБРАХӢМ СУЛТӢН-БАХӢДУРА

Он появился на свет 28 шаввāла 796/27 августа 1394 г. в окрестностях Мӣнг-кӯл области Фārса, умер в 838/1434–1435 году.

Упоминание о его женах

Михр-Султāн-ҳātӯн.

Джахāн-бигӣм.

Фāтима-Султāн-ҳātӯн.

Бигӣ-Султāн.

Упоминание об амӣрах его дивāна

Ислām Йлчӣ-х̣'аджа Хӯджām Барлās; Анӯширвāн; Муҳаммад-Азād; Таваккул Йādгār Барлās; Шайх Бухлӯл, сын Байāн-Тимӯра, сына Ак-Бӯқā; Дарвйш-'Алӣ; 'Алӣ Йӯсуф; Султāн-шāх Барлās; Бухлӯл Барлās; Султāн Бāйазид-и 'Аббās; Джахāн-шāх, сын Шамс ад-дйна, сына Уч-Қарā; Гийās.

Тувачи

‘Абд ал-Му’мин, сын Хаджжи Сайф ад-дина Нукӯза; Кебек-Тимӯр, из племени сулдӯз; ‘Абдал Уйрәт; Худай-дад Хумарӣ Дӯрбат; Султән Аҳмад, сын Тимӯртәша Наймана; Ибраҳим Барләс; Дана-х^ваджа Қаучин; Худай-қули, сын Хаджжи Сайф ад-дина, назначенный на место своего брата.

Тюркские писари

Хаджжи Шайх-Хасан; Қӯш Чақар; Хаджжи-х^ваджа.

Писари из тәзйков

Шайх Муҳаммад-Х^ваджам Хйвақӣ; Нур ад-дин-и Камал Йка; Аҳмад Чухрақӣ; ‘Ала’ ад-дин Хасан Сабз[ав]арӣ; Малик-шах Симнанӣ; ‘Али Савардж; Маҳмӯд Х^варазмӣ; Шайх-‘Али Тунӣ; Маҳмӯд Муслим; Пир-Фарид Қутри; Гийәс ад-дин Муслим Кирманӣ; Маҳмӯд Фирәзанӣ; Шамс ад-дин Симнанӣ.

Йаргӯчи

Джахән-шах, сын Джахәнгира Барләса; Зӯ-л-Қарнайн Дӯғләт.

Хранители печатей

Саййиди Аҳмад, сын ‘Усмәна Йлчикдәйә; Муҳаммад-Шайх, сын Муҳаммада Йкӯ-Тимӯра.

Йасәвулы

Бухлӯл, сын Шах-Малика Барләса; Хасан Қаучин; Мурәд, сын Азәда; Бәбә; Тағай; ‘Умар-Шайх Хайдарӣ; Шайх Хасан Қаучин; ‘Адил-шах Йлчикдәй; ‘Абд ал-Халиқ; Йӯсуф ‘Ирақӣ; Тӯлак Хайдарӣ; ‘Али-Султән Қаучин; Мусәфир Мангит; Х^ваджа Йақӯт; Шамс ад-дин Азәд; Йӯл-Тимӯр; Бик-Султән Қаучин; Джунайд Луқман; Нәсир ад-дин; Муҳаммад Қаучин; Шайх-Аҳмад; Вә-Даулат; Сайфал Қаучин; Исләм; Муҳаммад Бармәчақ; Саййид-

‘Али Қаучйн; Суйўнч-х^ваджа Ҳайдарй; Чўлпан Қаучйн; Пйр-Хаджжй; Пулад; Пйр-Аҳмад Қаучйн.

Бахāдуры

Ҳидр-х^ваджа, сын Шайх-‘Али-бахāдура; Мунка-бахāдур; Шиблй; Ибрāхйм; Хиндўка-туқчй; ‘Али-Султан Сулдўз; Сарй-Малик-бахāдур; Хайбаталлāх, сын Уч-Қарā; Х^ваджа Аҳмад; Саййид Аҳмад; Са‘д Барлās; Мйр Тухта Барлās; Аулийā; Қамар ад-дйн; Амйр Аҳмад Балхй; Пйр-Фарйд, сын Таваккул-и Урўс-Бўқā; Амйр Муҳаммад-Азād; Вали Кебек-хāнй; ‘Али-Шайх Қулинчāқ.

Қўрчй

Бйктāш; Шайх-Ҳасан; Шайх-Байазйд Қаучйн; Алмās Туркмāн; Бахлўка; Шайх-Аҳмад Ўзбек; Мунка-Шайх, из племени Йлчикдāй.

Букавулы

Таваккул-бāварджй; ‘Али-бйк Бахрйн; Йўсуф; Амйр Аҳмад; Аллāх-дād; Джунайд Сарай; Қутлуқ-Тймўр; Хаджжй Ибрāхйм, сын ‘Убайда-х^ваджа; Джйран Қўйтан; Вали, племянник Қутлуқ-Тймўра; Джалйл; Шāх-Вали, брат вышеупомянутого Таваккула; Маҳмўд, сын того же Таваккула; Муҳаммад-Дарвйш, из племени *джалāйир*; Зайн ал-‘Абидйн, сын вышеупомянутого Қутлуқ-Тймўра; Джам‘ийат-тархāн; Атйн Ўзбек; Тйнй-бйк, сын Қутлуқ-Тймўра; ‘Абд ал-Хāлиқ.

Сўчй

Джунайд Сарай; Шайх-‘Али Дўрбат; Хаджжй Фйрўз-шāх, сын Нйкрўз-шāха; Сўфй.

Садры

Даулат-х^ваджа, сын Мурāда, из племени *барлās*; Маулāнā Маҳмўд Нйшāпўрй; Маулāнā Хайбаталлāх; Маулāнā Зайн ал-‘Абидйн-хаттāт; Мўллā ‘Абдаллāх, сын Шайх-Ислāма Кишй;

Шайх Абӯ-л-Ҳайр Джазарӣ; Маулāнā Бадр ад-дйн Бухārӣ; Маулāнā ‘Абд- ал-Ҳамид Кишӣ; Абӯ-л-Ҳайр, сын Маулāнā ‘Убайдаллāха Судӯра.

Йўртчӣ

Хиндӯка Қаучӣн; Бузрук Бӯрāлдāй; Шайх-Ҳасан Бӯрāлдāй; Пйрак Қаучӣн; Ҳ^вādжа Аҳмад Текелӣ; Ала-Бӯғā; Бāйазид-бахшӣ; Фаҳр ад-дйн Бӯрāлдāй.

Қушчӣ

Луқмāн; Мардāн-шаҳ Лārӣ; Минāй Ҳуққа.

Бārсчӣ

‘Усмāн; Шаҳ-Султāн.

Аҳтачӣ

‘Али Қаучӣн; Наджм ад-дйн; Шайх-Дарвйш-кӯкалтāш; Ўзбек-бахшӣ; Ҳусайн Джӯхӣ; Ҳ^вādжа-ҳāджжӣ Ҳасан Балҳӣ.

//↓146^a [Дети Ибрāхӣм Султāн-бахāдура]: его дочери – Зайнаб-Султāн (ее мать – Фāтима-Султāн, дочь Амйрака Қаучӣна, родственница Тағāй-миргāна; воспитывалась у Тўтӣ-āғā); Руқаййа-бйгӣм (ее мать – Михр-Султāн).

Его сыновья – Исмā‘йл (его мать – Бйгӣ-Султāн, дочь Бāйазйда-Ййсавура); воспитывался у Тўтӣ-āғā; Султāн-Муҳаммад (его мать – Джахāн-бйгӣм, дочь ‘Абдаллāха Тāйифӣ; родственница Тўмāн-āғā, из населения Тāлиқāна, который являлся *инджӯ* Кебек-хāна); воспитывался у Тўтӣ-āғā; Султāн-Исхāқ, скончавшийся в отрочестве (его мать – Фāтима-Султāн); воспитывался у Тўтӣ-āғā.

СУЛТАН ‘АБДАЛЛАХ, ЕГО ОПИСАНИЕ

(Его мать – Дурр-Султāн-хātўн, из племени *сариктāш*, дочь Алў Чихры). Его сын – (круг без имени).

Упомянување о его женах и наложницах

Дочь АмīрХудай-қули.
[Фулана, дочь Улуғ-бийка]¹¹⁵.

Упомянување о его амīрах

Амīр 'Али Фāрисī Барлас; Мурād-Азād; Худай-қули; Амīр Сайиди; Султāн Абӯ Са'ид-дарӯға; Шайх-Мухаммад Барлас, сын Пир-Луқманна, из племени барлас; Шайх Абӯ-л-Хайр; Амīр Гийас; Бахлука; Ахмад Джахрами; Х^ваджа Джалал ад-дин; 'Али-бийк, сын последнего.

//↓146^б Описание амīр-зāда Байсунғур-бахадур

Славное его рождение имело место 21 з^у-л-хиджжа 797/7 октября 1394 г. в столичном городе Герате, а скончался он 6 джумадā II 837/19 января 1434 года.

[Хронограмма на его кончину]:

Сердца разбились от этой боли и воплей,
Дату этого события ищи в слове «разбитое сердце»¹¹⁶.

Упомянување о его женах и наложницах

Джахāн-Мулк-ағā, дочь Амīр Чулпана.
Гаухар-Насаб-ағā.
Хандан-ағā.
Афак-ағā.
Шад-бийгим-ағā.

Упомянување о его амīрах¹¹⁷

¹¹⁵ Вудс, с. 45.

¹¹⁶ Цифровое значение словосочетания «дил-и харāб» дает 837/1433–1434 год.

¹¹⁷ Сведения отсутствуют.

**//↓147^б ОПИСАНИЕ АМІР-ЗАДА 'АЛА'
АД-ДАУЛА-БАХАДУРА,
СЫНА АМІР-ЗАДА БАЙСУНГУР-БАХАДУРА**

Его счастливое появление на свет имело место в ночь на четверг в конце *джумадā I* 820/15 июля 1417 года. Его мать – Джахан-Мулк-ага, дочь Амір Чўлпана. Он воспитывался при самом властелине.

Упоминание о его женах и наложницах

Зайнаб-Султан, дочь Йадгар-шаха, из племени *арлат*.
Мурад-Султан-ага, дочь Барат-х^ваджа.

Упоминание о его амирах

Султан-Мухаммад ибн Ахмад ибн 'Умар-Шайх-мирза; **Султан-шах**, из племени *барлас*; **Мухаммад Ақ-Бўқа**; **Ахмад Фирўз-шах**; **Салих-мирза**; **Пирам Сўфи**; **Увайс-тархан**; **Султан-Хусайн**, сын Фирўз-шаха; **Халил-мирза**; **Байдў**, из племени *арлат*; **Хусрау-тархан**; **Абў Са'ид Мирдам**; **Хаджжи Джандар**; **Шайх Абў-л-Фадл**, сын 'Алика.

Тувачи

Султан Байазид, из племени *барлас*; **Пир-Луқман Барлас**; **Даулат-Малик**; **Шайх-'Али Тагай**.

Писари из тазикиков

Гийас ад-дин; **Х^ваджа**, сын Ахмада; **Х^ваджа Ваджих Симнани**; **Х^ваджа Шамс ад-дин Симнани**.

Хранители печатей

Адхам-Сўчи; **Мухаммад Қаучин**.

Букāвулы

Маҳмūd-дaстāрхāнчī; Қaдaм-уғ лāн-шaйх.

Ҷaдрy

Maулāнā Джалāл ад-дīн; Хāфиз-‘Алī; Maулāнā ‘Абд ал-Хaмīд.

Амīры тўмāнов

Бāйдў Арлāт; Мухāммaд Пīр-зāд; Джумла-бīк; Саййид Йўсуф Рāдкāнī; Дарвīш-‘Алī-тaрхāн; Саййид Мухāммaд, [сын] Фармāн-Шaйхa; Мухāммaд-Ғийāс-тaрхāн; Султāн Мухāммaд Балхī; Дарвīш-‘Алī, сын Йўсуф-х^вāджa; Шaйх ‘Алī-бaхāдур; Йўсуф-х^вāджa; Ғийāс ад-дīн ‘Алī-тaрхāн; Хāсан Чārшaнбa.

//↓148^a [Дети ‘Алā’ ад-Даула]: его сын – Амīр-зāдa Бāйсунғур (родился в ночь на воскресенье, 4 рамадāна 838/3 апреля 1435 г., его мать – Зайнаб-бīгīм, дочь Йāдгār-шāхa, из племени арлāт). Его дочери – Шāх-зāдa, Руқаййa-бīгīм [продолжение линии его дочерей – на л. 148^b] (их мать – Шāд-бīгīм-хātўн); воспитывались у Уī ул-Такīн; Фāтима-Султāн; Зухра-бīгīм (их мать – Гаухар-Насаб); воспитывалась у Бīбī-Инакāй, [жены] амīр-зāдa Бāйсунғура; ‘А’иша-бīгīм (ее мать – Āфāқ); воспитывалась у Амīр Йўнус-пaрвāначī; Са‘āдат-бīгīм (ее мать – наложница по имени Хāндāн); воспитывалась у Чақмāқа, из Шāма; Бахт-Даулат (ее мать – Āфāқ); воспитывалась у Ардашīр-қўшчī; Сāхīb-Султāн (ее мать – Āфāқ); воспитывалась у матери; Пāйaнда-Султāн (ее мать – Хāндāн); воспитывалась у Чақмāқа, из Шāма; Бāбā-бīгīм (ее мать – Джāн-Мулк-āғā); умерла в детстве; Фāтима-Султāн (ее мать – Āфāқ); воспитывалась у Пīр-дāд-кўкалтāшa.

ОПИСАНИЕ АМīР-ЗāДА ИБРāХīМА, [СЫНА ‘АЛā’ АД-ДАУЛА]

Его мать – наложница по имени Мурāд-Султāн, дочь Барāt-х^вāджa-бaхшī; воспитывался у Джахāн-Мулк-āғā.

Упоминание о его женах и наложницах

Қутлуқ-бйгйм-ағә, дочь Амйр Муҳаммад Худай-дада.

Упоминание о его амйрах

‘Абдалләх-х^ваджа-тархән; Султән-Хусайн Фйрӯз-шәх;
Муҳаммад Барләс; Аҳмад-тархән; Хасан Джәндәр; Муҳаммад Ақ-
Бӯқә; Са‘адат Х^вәнд-шәх; Абӯ Са‘йд Мйрам; Наджм ад-дйн;
Мйрзә Султән-Муҳаммад Бәйқарә.

Писари из тәзйков

Х^ваджа Маджд ад-дйн Муҳаммад; Х^ваджа ‘Алй Тиблисй;
Х^ваджа Муҳаммад Бухәрй; Х^ваджа Муҳаммад Са‘д ад-дйн
Алинджәнй; Х^ваджа Шайх-Аҳмад Карәйй.

Ҷадры

Саййид Фадлалләх Рәдкәнй; Мауләнә ‘Абд ал-‘Азйз; Мауләнә
Муҳаммад Му‘амма‘й; ‘Абд ал-‘Алй.

//↓148^б ОПИСАНИЕ АМЙР-ЗӘДА БАБУР-БАХӘДУРА,
СЫНА АМЙР-ЗӘДА БӘЙСУНҒУРА

Его мать – Гаухар-Насаб, наложница, из Х^вәразма. Он воспитывал-
ся у матери.

Упоминание о его женах и наложницах

Даулат-Султән, дочь Султән Абӯ Са‘йд-дәрӯға.
Бйгй-джән, дочь Худай-дада.
Канизак-бйгйм, наложница.

Упоминание о его амйрах

Саййидй Йӯсуф; Шйр-Хәджжй, тувәчй; Шайх Абӯ-л-Фадл;
Шайх Абӯ Са‘йд-тувәчй; Султән Абӯ Са‘йд; Хусайн; Аҳмад
Фйрӯз-шәх; Бәбә Хасан; Пәйанда; ‘Алй Дӯладәй; Султән Хусайн

Фйрӯз-шāх; Ҳусайн Дивāна; Ҳудāй-дāд; Муҳаммад-Сāлиҳ; Муҳаммад-Ҳудāй-дāд; Ҳасан Джāндār; Ҳ^вādжа-Ваджйх; Джумла-бйк; Бухлӯл Чихра; Увайс; Султāн-Маҳмӯд, из племени *арлāt*; Бāйдӯ, из племени *арлāt*.

Тувāчй

Мйрзā Ҳалйл; Амйр Хиндӯка; Амйр Шайҳ-Ҳāджжй; 'Абдаллāх Пйр-зāд; Ҳалйл Хиндӯка; Увайс-*тарҳāн*; Пйр-Дарвйш Хазāраспй; Даулат-Малик.

Тюркские писари¹¹⁸

Писари из тāзйков

Ҳ^вādжа Фаҳр ад-дйн Низām ал-Мулкй; Ҳ^вādжа Ғийāс ад-дйн Симнāнй, *мушриф*; Ҳидр Баҳшāйишй; Ҳ^вādжа Тāвус; Ҳ^вādжа 'Имāд; Саййид 'Имāд ...

Букāвул

Бисғām.

Аҳтачй

Қāсим Джахāн-шāх; Саййидй Аҳмад; Дйлӯ-*мйрāх ур*; Шйр-Аҳмад-*мйрāх ур*.

Садры

Маулāнā Шамс ад-дйн Муҳаммад; Шайҳ-зāда, сын Пйр-Қийāма; Маулāнā Ну'мāн.

[Его дети]: дочь – Фулāна (ее мать – Канизак-бйгйм; умерла в детстве).

¹¹⁸ Сведения отсутствуют.

//↓149^b Описание Шāх-Маҳмӯда

Мать его – Далака-бйгй̄м, дочь Султāн Абӯ Са‘йд-дārӯа.

Все амйры и столпы государства его отца Бāбур-мйрзā перешли к нему на службу и остались на тех должностях, которые занимали при его отце.

ОПИСАНИЕ АМЙР-ЗĀДА СУЛТĀН МУХАММАД-
БАХĀДУРА, СЫНА БАЙСУНГУРА

Его мать – наложница по имени Хандāн; он воспитывался при Амйр Шайх-Ну‘мане.

Упоминание о его женах и наложницах

Āг ā-бйгй̄м.

Тундй-бйгй̄м.

Упоминание о его амйрах

Хāджжй̄ Муҳаммад Қанā-Шйрй̄н; Хусайн Тāримй̄; ‘Абд ал-‘Азйз Курд; Х^вāджа Пйр-Аҳмад; Шайх Абӯ Са‘йд; Пйр-зāда; Амйр Аҳмад, сын Фйрӯз-шāха; Шāх-Қāдй̄; Шайх Абӯ-л-Фадл.

Тувāчй̄

‘Абд ар-Раҳмāн; Абӯ-л-Фатҳ; Хусайн Тāримй̄.

Писари из тāзйков

Маҳмӯд, из Варзаны; Аҳмад Джахрамй̄.

[Его дочь] – Улуғ-āгā (ее мать – Āг ā-бйгй̄м, дочь Йӯсуф-тархāна); умерла в детстве.

//↓150^a ОПИСАНИЕ АМЙР-ЗĀДА ЙĀДГĀР-МУХАММАДА,
СЫНА СУЛТĀН-МУХАММАДА

Его мать – Тундй-бйгй̄м, из наложниц.

Упомявание о его женах и амйрах¹¹⁹

Упомявание о его амйрах¹²⁰

**//↓151^a ОПИСАНИЕ АМЙР-ЗĀДА СУЙЎРҒ АТМЙША,
[СЫНА ШĀХРУҲА]**

Он появился на свет 8 *рамадāна* 801/14 мая 1399 г. в столичном городе Герате, а скончался 16 *муҳаррама* 830/18 ноября 1426 г. в Кāбуле. Его мать – Мулкат-āғā, дочь Уғлāна, бывшая прежде женой амйр-зāда 'Умар-Шайҳа.

Упомявание о его женах и наложницах

Шāх Баҳт-āғā.

Фйрўз-Баҳт.

Баҳт-Султāн.

Са'адат.

Упомявание о его амйрах¹²¹

//↓152^b [Его дети]: дочери – Улуғ-āғā, Руқаййа-бйгйм; сыновья – амйр-зāда Султāн-Муҳаммад (его мать – Са'адат, дочь Амйр Шайҳ-'Алй-Ғағāй); Султāн-Маҳмўд (его мать – 'Ашўрā', дочь Мāсāйа); умер в детстве; Султāн-Маҳмўд (его мать – Фйрўз-Баҳт, дочь Гййāса); умер в детстве; амйр-зāда Қарāчār (его мать – Баҳт-Султāн); он воспитывался у Шайҳ-'Алй-Ғағāйа; Муҳаммад-Султāн (его мать – Баҳт-Султāн, дочь Ҳасана, из племени *муғ ўл*), умер в детстве.

**ОПИСАНИЕ АМЙР-ЗĀДА СУЛТĀН-МАС'ЎДА,
СЫНА АМЙР-ЗĀДА СУЙЎРҒ АТМЙША**

Его мать – Шād-Баҳт, дочь Киш-х^bаджа, из *ўзбек*; воспитывался у Джахāн Уч-Қарā.

¹¹⁹ Сведения отсутствуют.

¹²⁰ Сведения отсутствуют.

¹²¹ Сведения отсутствуют.

Упоминание о его женах и наложницах

Фāтима-āгā.

Упоминание о его амīрах¹²²

//↓153^a [Его дети:] сын – амīр-зāда ‘Алī-Асғар (его мать – Фāтима-хātун, из наложниц); дочь – Йāдгār-бйгīm.

//↓153^b Описание амīр-зāда Джўкй-бахāдура, (сына Шāхруха)

Упоминание о его женах

Михрнигār-хāним, из рода хāнов, дочь Шам‘-и Джахāна.

Булагун, из муғул.

Бахт-Даулат-āгā, наложница¹²³.

Упоминание о его амīрах

Султāн-шāх, из племени *барлās*; ‘Алī Султāн; Султāн-Бāйазйд, из племени *барлās*; Пйр-Мухаммад; Йахйā.

//↓154^a [Его дети]: его дочери – Тўкāl-хāним (ее мать – Шāх-Джахāн, из рода монгольских султāнов); Зубайда-Султāн (ее мать – Булагун, из муғул); Са‘āдат-Султāн (ее мать – Бахт-Султāн); Қутлуғ-Султāн (ее мать – Булагун-хātун); Суйўргатмйш (ее мать – Михрнигār); воспитывалась у Хāнйка; дочь – (квадрат без имени). Его сыновья – амīр-зāда Мухаммад-Қāсим (его мать – наложница по имени Бахт-Даулат); сын – (круг без имени; его мать – Хāнйка), умер сразу после рождения; ‘Алī (его мать – Булагун, из муғул, из наложниц); амīр-зāда Абў Бакр и его описание (его мать – Бахт-Даулат).

¹²² Сведения отсутствуют.

¹²³ Другие его жены – Хāним, дочь Идике Манқўта; Тāдж ал-ислām бинт Қарā ‘Усмāн-бахāдур (Вудс, с. 45).

//↓154⁶ ОПИСАНИЕ АМИР-ЗАДА СУЛТАН АБУ СА‘ИД-
БАХАДУР-КУРАГАНА,
СЫНА СУЛТАН МУХАММАД-МИРЗА

Упомянување о его женах

Хан-зада-бийгим, дочь Абу-л-Хайр-хана.

Малика-Султан-бийгим бинт Урдубуга-тархан.

Рукайя-бийгим, дочь Мирза ‘Ала’ ад-Даула.

Раби‘а-Султан-бийгим, дочь Мухаммад-Тимур-мирза.

Шах-Султан-бийгим, из муз ул.

Ука-бийгим, дочь Мирза Улуг-бийка.

Шах-зада-бийгим, дочь Шах-Султан-Мухаммада Бадахшани.

Кутлук-Султан-ханым¹²⁴, из ханской крови.

Хан-зада-Мукаддам-бийгим, дочь Хан-зада [бинт] Тадж ад-дин Тирмизий.

Салиха-Султан-ага, дочь Джика Барласа.

Умид-ага, дочь Султан-Ахмад Гийаса.

Джамал-бийгим-ага, из племени барлас.

Кутлук-бийгим-ага.

Даулат-Бахт-ага, из муз ул.

Канизак-бийгим-ага.

Хуршид-бийгим-агача.

Шайим-агача.

Махз ум-агача.

Кулша-агача.

Нусрат-Султан-агача.

Дилшад-агача.

Ханифа-Султан-агача.

Са‘адат-Бахт-агача.

Шах-Султан-агача.

Султан-бийгим-агача.

Бай-Мулк-агача.

Даулат-Султан-агача.

Афақ-агача.

Сабур-Султан-агача.

Афақ-агача.

¹²⁴ Кутлук-бийки-ага (Вудс, с. 36).

Бӯлағ ун-ағāча.

Гаухар-Султāн-ағāча.

Ҳадїджа-бїгїм Ҳурд, дочь Маулāнā Наср ад-дїна.

Бїбї Латїфа¹²⁵.

Упомянутое о его амїрах¹²⁶

Амїр ‘Усмāн, из племени *барлās*; Амїр Дāvūd, из племени *бургūt*; Амїр Йзї-бїрдї Арғўн; Амїр Джāн Са‘їд Арғўн; Амїр ‘Алї Пāрисї; Амїр Нūr-Са‘їд; Амїр Урūs Арғўн; Амїр Маҳмūd Мūsїка; Амїр Кухна; Амїр Ҳудāй-дād Бїлкūt; Амїр Султāн Арғўн; Амїр Джахāн-шāх Бїдūr; Амїр Пїр-Аҳмад; Амїр Суйўнч-Тїмūr Арғўн; Амїр Фарїд Арғўн; Амїр ‘Абд ал-Ҳāлиқ, сын Амїр Бāязїда; Амїр Шайх-Ҳāджжї ‘Аббāsї; Пахлаван Ҳусайн Дївāна; Амїр Сулаймāн; Амїр Шїр-Ҳāджжї; Амїр Сайїид Мурād; Амїр Ҳалїл, сын Хиндўка; Амїр ‘Алї Кўчўк; Амїр Джāнї; Амїр Муҳаммад-Ҳāджжї.

Тувāчї

Амїр Пїр-Султāн Барлās; Амїр Мūsā; Амїр ‘Алї-Султāн Қаучїн; Амїр Ғийās ад-дїн Арғўн; Амїр ‘Ибād; Амїр Султāн-Аҳмад, сын Тїмūr-тāша; Амїр Султāн-Муҳаммад, сын Амїр Мūsā, занявший место отца после его смерти; Амїр Муҳаммад-Фарїд Қаучїн; Амїр Пїр-Ҳāджжї Арғўн; Амїр ‘Абд ар-Раҳмāн, сын ‘Ибāда, назначенный на место своего отца; Амїр Муҳаммад-йār; Амїр Пāйанда-Муҳаммад Қаучїн; Амїр Дикана Қаучїн; Амїр Қанбар-‘Алї; Амїр ‘Абд ал-‘Алї, сын Тїмūr-Тāша; Амїр Пїр-Муҳаммад Малик; Амїр Дўст-Муҳаммад Қаучїн; Амїр Сайїид Асїл Арғўн; Амїр Муҳаммад-Ҳāзин.

¹²⁵ Другие его жены – Бїбї-Султāн-ағāча, дочь Фаррух-шāха Қаучїна; Зайнаб-бїкї-ағā бинт Султāн-Аҳмад Сулдўз; Гулрух-Султāн, дочь Йўсуфа ибн Ҳамза; дочь правителя Бадахшāна Муҳаммада Бадахшї, от которой родился сын по имени Абў Бакр (Файзиев, с. 177–178).

¹²⁶ О них см.: *Андо*, с. 172–200.

Амйры тўманна

Амйр Уғлан; Амйр Муҳаммад-Амйн Қаучйн; Амйр Саййид Муҳаммад Арғўн; Амйр Муҳаммад; Амйр Пйр-Муҳаммад; Амйр Ибрāхйм Арғўн; Амйр Муҳаммад-х^вādжа Арғўн; Амйр ад-дйн; Амйр Маҳмўд-х^вādжа ‘Аллāқ; Амйр Ҳādжжй-Муҳаммад Арғўн; Амйр Искандар-бахādур Арғўн; Амйр Абў Са‘йд; Амйр Искандар Арғўн; Амйр Бурхāн-Са‘йд Арғўн; Амйр Бāқй Арғўн; Амйр Малик-Ислām; Амйр Султāн Аҳмад; Амйр ‘Абд ар-Раҳмāн Тāбāн; Амйр Қўлўн-Қўйā; Амйр Искандар Апардй; Амйр ‘Абд ал-Валй; Амйр Джāн-бāбā; Амйр Йār-‘Алй; Амйр Ҳādжжй-‘Алй; Амйр ‘Абд ал-Ваххāб-ишйк-āғāсй.

Тюркские писари

Маулāнā Аҳмад-бахшй; Муҳаммад-‘Алй-бахшй; Сайинрат-бахшй.

Писари из тāзйков

Х^вādжа Шамс ад-дйн Муҳаммад; Х^вādжа Асйл ад-дйн Муҳаммад; Х^вādжа Маҳмўд Аҳтаб; ...Амйр; Х^вādжа Музаффар Бухārй; Х^вādжа Шамс ад-дйн Дихлавй; Х^вādжа ‘Абдаллāх Аҳтаб; Х^вādжа Тāвус; Х^вādжа Абў Са‘йд Тарғ’āбādй; Х^вādжа Ни‘мат; Х^вādжа Му‘изз ад-дйн.

Парвāначй

Амйр Ҳудāй-дād Қаучйн; Амйр Қанбар-‘Алй; Амйр Муҳаммад-‘Алй, сын Тймўр-тāша.

Хранители печатей

Амйр Султāн Бāязйд-уғлан, хранитель печатей (типа «парвāна», «барāt», «чахāрсў»).

Амйр Ҳādжжй Муҳаммад-Ибрāхйм, хранитель большой печати.

Амйр Шайх Муҳаммад-букāвул, хранитель печати «āl» (династийной).

Құрчй

Муҳаммад-құрчй; Саййид Муҳаммад-құрчй.

Ҷадрй

Маулāнā ‘Абд ар-Раҳйм; Маулāнā ‘Абд ал-Ҳāлиқ; Маулāнā ‘Абд ал-Карйм; Маулāнā Лутфаллāх.

//↓156^а [Ветвь потомков Абӯ Са‘йда]: его сыновья – Мйрзā Султāн-Мурад (его мать – Бāй-Мулк-āғāча, дочь Джāн-Дарвйша); Шāх Мансӯр-мйрзā (его мать – Булагун-āғāча; родился после брата); Султāн-Санджар-мйрзā (его мать – Дилшāд-āғāча бинт амйр Бузург), сын Амйр Байāна. Последний выдавал свою дочь за Джахāнгйр-Старшего); Шāхруҳ-мйрзā (его мать – Руқаййа-бйгйм бинт ‘Алā’ ад-Даула-мйрзā); Рустам-мйрзā (его мать – Кулша-āғāча); Шāх Муҳаммад-мйрзā (его мать – Ҳāнд-зāда-бйгйм бинт Ҳāн-зāда Тāдж ад-дйн Заййād); Амйрāн-шāх-мйрзā (его мать – Гаухар-Султāн-āғāча бинт Ҳ^вādжа Рāстй); ‘Абдаллāх-мйрзā (его мать – Бāй-Мулк-āғāча бинт Джāн-Дарвйш); Султāн-Джахāнгйр-мйрзā (его мать – Даулат-Баҳт-āғā); Муҳаммад-Джахāнгйр-мйрзā (его мать – Даулат-Баҳт-āғā бинт Қазāн-Шайҳ); Султāн Муҳаммад-мйрзā (его мать – Укā-бйгйм бинт амйр-зāда Улуг-бйк-курагāн); Султāн-Ҳалйл-мйрзā (его мать – Даулат-Баҳт-āғā бинт Қазāн-Шайҳ; родился после брата); Султāн Валад-мйрзā (его мать – Нусрат-Султāн-āғā бинт Шāх-Валй, из племени *сулдӯз*); Султāн Ибрāхйм-мйрзā (его мать – Канйзак-бйгйм-āғā бинт Шайҳ-Йӯсуф Йка); Муҳаммад-Султāн-мйрзā (его мать – Ҳанйфа-Султāн-āғāча бинт Амйр ‘Аджаб, из *муғул*); Бāйсунгур-мйрзā (его мать – Руқаййа-Султāн-бйгйм бинт амйр-зāда ‘Алā’ ад-Даула); ‘Умар-мйрзā (его мать – Қутлуқ-бйгйм-āғā бинт Муҳаммад Ҳудāй-дāд); Искандар-мйрзā (его мать – Даулат-Султāн-āғāча бинт Рустам Амйр Тӯтй); Музаффар-мйрзā (его мать – Бйгй-Султāн-āғāча бинт Фараҳ-шāх Қаучйн); Султāн-‘Усмāн-мйрзā (его мать – Ҷабӯр-Султāн-āғāча бинт ‘Абд аш-Шайҳ Ғайз-и Хиндӯстāн ‘Арйджй); Муҳаммад-мйрзā (его мать – Нусрат-Султāн-āғāча, дочь Шāх-Валй, из племени *сулдӯз*).

//↓156^б Его дочери: Ҳāним-Султāн-бйка (ее мать – Даулат-Баҳт-āғā бинт Қазāн-Шайҳ); Амāн-Султāн-бйка (ее мать – Умйд-āғā, дочь племянника Султāн-Муҳаммад Ғийāс-бйка); Шахр-бāнӯ (ее мать –

Бай-Мулк-ағача); Султāн-Мулк (ее мать – Укā-бйгйм); Михрнўш-бйка (ее мать – Бай-Мулк-ағā); Са'адат-Султāн-бйка (ее мать – Даулат-Бахт-ағача); Гаухар-шād-бйгйм (ее мать – Укā-бйгйм); Хадйджа-Султāн-бйка (ее мать – Малика-Султāн-бйгйм бинт Ўрда-Бўғā-тархāн); Қутлуқ-Султāн-бйка (ее мать – Махзўм-ағача, из родственников Султāн-Муҳаммад Гийās-бйка); Марйам-Султāн-бйка (ее мать – Булугāн-ағача); Пайанда-Султāн-бйка (ее мать – Дилшād-ағача бинт Амйр Бузург, сына Амйр Байāна); Зубайда-Султāн-бйка (ее мать – Сāлих-Султāн-ағā бинт Джйка, из племени *барлās*); Рāби'а-Султāн-бйка¹²⁷ (ее мать – вышеназванная Дилшād-ағача); Даулат-Султāн-бйка (ее мать – Кулша-ағача); Урўн-Султāн-хāним (ее мать – Руқаййа-Султāн-бйгйм бинт амйр-зāда 'Алā' ад-Даула); Хāн-зāда-бйгйм (ее мать – Укā-бйгйм бинт амйр-зāда Улуг-бйк); Фахр-и Джахāн-бйка (ее мать – Гаухар-Султāн-ағача бинт Х'аджа Рāстй); Сāхиб-Султāн-бйка (ее мать – Даулат-Бахт-ағā, дочь Қазāн-Шайха); Михр-бāнў-бйка (ее мать – вышеуказанная Бай-Мулк-ағā); 'Айиша-Султāн-бйка (ее мать – вышеуказанная Дилшād-ағача); Қутлуқ-Султāн-бйка (ее мать – Раджаб-бйгйм-ағача бинт Султāн-Ахмад, из племени *сулдўз*); Султāн-Бахт-бйка (ее мать – Канйзак-бйгй-ағā); Джахāн-Султāн-бйка (ее мать – вышеназванная Канйзак-бйгй-ағā); Хāнд-Султāн-бйка; Хадйджа-Султāн-бйка; Тўмāн-ағā (ее мать – Шāйим-ағā бинт Амйр Йахйā-қўшчй); Шйрйн-бйк-ағā (ее мать – вышеназванная Шāйим-ағā); Бадр-Джамāл-бйка (ее мать – Афāқ-ағача, *кўкалтāш* амйр-зāда Ибрāхйма ибн амйр-зāда 'Алā' ад-Даула-бахāдура); Зайнаб-Султāн-бйка (ее мать – Шāх-Султāн-ағача); Бйк-бйбй-бйгйм (ее мать – вышеназванная Даулат-Бахт-ағā); Бйкй-джāн-бйка (ее мать – вышеназванная Гаухар-Султāн-ағача); 'Айиша-Султāн (ее мать – Гулрух-Султāн-ағача бинт Йўсуф Чихра); Қутлуқ-Туркāн-ағā (ее мать – Хуршйд-бйгйм-ағā, дочь Мурād-ахтачй); Султāн-Бахт-бйка (ее мать – Афāқ-ағача, *кўкалтāш* амйр-зāда Ибрāхйма)¹²⁸.

¹²⁷ Ее другое имя – Қāра-Кўз, бывшая сначала женой Султāн-Махмўда, правителя Ташкента (от этого брака имела сына по имени Бāбā-хāн), затем вышла замуж за Джāнй-бйк-хāн Узбека (Файзиев, с. 183).

¹²⁸ Другие его дочери – Сāлиха-Султāн-бйгйм, вышла замуж за Султāн-Мас'ўда; Султāним-бйгйм – за Султāн-'Алй, затем – за Тймўр-Султāна Ўзбека, затем – за Махдй-Султāна Ўзбека; Ма'сўма-Султāн – за Муҳаммад-Бāбура; Гул-бйгй-бйка – за Бахār, сына Суйўрғатмйша (Файзиев, с. 179–180).

//↓157^a ОПИСАНИЕ АМІР-ЗАДА СУЛТАН-АХМАД-
БАХАДУРА, СЫНА АБУ СА‘ИДА

Упоминание о его женах и наложницах¹²⁹

Упоминание о его амирах

Амир Султан Байазид-углан; Амир Дарвиш-Мухаммад-тархан; Султан Хасан Аргун; Амир Мухаммад-нуйан; Ибрахим Джани; Камбар-‘Али-тархан; Амир Ахмад Джамий; Фахр ал-ислам Илчикдай; Амир Шиблей; Амир ‘Абд ал-‘Али-тархан; Султан-‘Али, из муз ул.

Тувачи

Ахмад Афдал; Кули-Мухаммад Багдиди; Шайх Мухаммад Багдид(и); Султан Мухаммад-Муса; Шайх-Дарвиш Каучин; Пир-Хаджжи-тархан; Рустам-тархан.

Хранитель печати

Касим-кукалтайш.

Бахши

Мухаммад ‘Али-бахши; Зайнал-бахши; ‘Абд ар-Рахман.

Писари из тазигов

Х^ваджа Фадлаллах; Маулана Хусайн; Мирак Хасан; Маулана Даулат-х^ваджа; Х^ваджа Саййид-Ахмад.

¹²⁹ Сведения отсутствуют. По другим сообщениям, он имел шестерых жен: Михр-нигар-ханум, дочь Йунус-хана; Тархан-бийгим; Кутлук-бийгим, казненная самим Султан-Ахмадом; Х^ван-зада-бийгим; Латифа-бийгим, дочь Ахмад-Хаджжи Дуладай Барласа (впоследствии была выдана за Хамза-Султана, шибанида, от которого имела троих сыновей); Хабйба-Султан-бийгим, племянница Султан-Аргуна (Файзиев, с. 182, 211; также Вудс, с. 36–37).

//↓157⁶ ОПИСАНИЕ АМІР-ЗАДА СУЛТАН-МАХМУД-
БАХАДУРА¹³⁰

Упомянутое о его женах и наложницах¹³¹

Упомянутое о его амирах

Амир Махмуд Барлас; Амир Ибрахим; Амир Аййуб; Амир Султан-Махмуд.

Тувачи

Амир Пир-Али; Амир Мухаммад Йлчи-Бука; Амир Сайид Кабули; Амир Шайх Зун-Нун; Амир Али Дуладай.

Амиры тумана

Амир Байрам; Амир Мусика; Амир Хусрау-шах; Амир Валика; Амир Султан-Мухаммад Барлас; Амир Баки Аргун; Амир Сухраб Барлас; Амир Шах-Будақ; Амир Султан-Али Барлас; Амир Султан-Али Арлат; Амир Йл-Мард; Амир Дарвиш-Мухаммад-кужалташ; Амир Барақ; Амир Хусайн-Али-тархан; Амир Мурад Туркман; Амир Пир-Ахмад-бахши; Амир Дарвиш-Али Сарбан; Амир Султан Мухаммад; Амир Пир-

¹³⁰ Его потомки: сыновья – Султан Мас'уд-мирза; Байсунгур-мирза; Султан-Али-мирза (род. в 1483 г. от Зухра-бигим; его супруга – Султан-бигим. Султан Али-мирза в 1500 г. убит Шибани-ханом); Султан Хусайн-мирза; Султан Вайс-мирза; Манучихр-мирза. Его дочери – Бика-бигим; Ай-бигим; Зайнаб-Султан-бигим; Махдума-Султан-бигим; Раджаб-Султан-бигим; Мухибб-Султан-бигим; Хан-зада-бигим, жена Абубакра Дулата (Файзиев, с. 187, 194–196, 197–204).

¹³¹ Сведения отсутствуют. Однако, по другим источникам, известны имена его жен и наложниц – Хан-зада-бигим, дочь Мир Бузурга Тирмизий; Хан-зада-бигим, внучка того же Мир Бузурга Тирмизий; Пашша-бигим, дочь туркменского бика Али-Шира, из племени бахарлу, бывшая прежде женой Мухаммад-мирза, сына Джахан-шах-мирза Барани, из племени қарақуйунлу; Султан-Нигар-ханум, дочь Йунус-хана, сестра правителя Ташкента Султан-Махмуд-хана, тетя Мухаммад Захир ад-дина Бабура); Зухра-ага, наложница из узбеков (Файзиев, с. 187, 213).

Муҳаммад-и Джанан; Амӣр Муҳаммад Дивана; Амӣр Пир-Хусайн-бахшӣ; Амӣр Валӣ-бийк; Амӣр Муҳаммад-‘Алӣ-мирәхӯр; Амӣр Бӯ-л-Ҳайр Ҳал-дәр; Амӣр Қасим Ибраҳим.

Парваначӣ

Исмә‘ил Байазид; Қасим-мирәхӯр; ‘Абд ал-Ваххаб.

Йасавулы

Ҳаджжӣ-Хусайн; Султән-Ҳасан.

Писари из тазйков

‘Абдаллаҳ Аҳтаб; Ибраҳим; ‘Абд ал-Қадир; Шараф ад-дйн.

Ҷадры

Мауләнә Давӯд; Мауләнә Муҳаммад-Ғабӣб; Амӣр Сайид Йӯсуф.

Бакәвул

Зайн ад-дйн.

Мирәхӯры

‘Абд ал-Байән, Муҳаммад Қарә-бийк, Ҳ^ваджагӣ, Низәм ад-дйн ‘Алӣ.

//↓158^a ОПИСАНИЕ АМӢР-ЗАДА
‘УМАР-ШАЙХ-БАХАДУРА, СЫНА АБУ СА‘ИДА¹³²

Упомянутие о его женах и наложницах¹³³

¹³² Его дети: дочери – Ҳан-зада-бийгӣм (ставшая в 1501 г. женой Муҳаммада Шибанӣ-хана, от которого родила сына – Ҳуррам-бийка); Михр-бану-бийгӣм; Шахр-бану-бийгӣм; Йадгәр-Султән-бийгӣм (выдана по приказу Муҳаммада Шибанӣ-хана после завоевания Андижана за ‘Абд ал-Лағиф-Султана, сына Ҳамза-Султана); Руқайя-Султән-бийгӣм. Его сыновья – ‘Умар-Шайх (его сын – Захир ад-дйн Муҳаммад-Бабури); Насир-мирза (Файзиев, с. 165–217, 218–295).

¹³³ Сведения отсутствуют. В других источниках даны имена его жен: Қутлуқ-нигәр-ханим (дочь Йунус-хана); Улӯс-ағә (дочь Ҳ^ваджа Хусайн-

**Упомянување об амйрах
его дйвāна**

**Х^вādжа Хусайн; Худāй-бйрдй; Бāбāкā-бйк; Нусайр; Хусайн-
'Алй; Абўка; Шайх-Мазйд.**

Тувāчй

**Х^вāн-зāда; Дарвйш-'Алй; Барлāс-бйк; Қāсим Қаучйн; Шайх-
Мухаммад; Джахāн-шāх; 'Алй-Фарйд; . улāм-'Алй.**

**//↓158^б ОПИСАНИЕ АМЙР-ЗĀДА АБЎ БАКРА,
СЫНА АБЎ СА'ЙДА**

Упомянување о его женах и наложницах¹³⁴

Упомянување о его амйрах¹³⁵

//↓159^а Описание амйр-зāда Улуғ-бйк-бахāдура, сын Абў Са'йда

Упомянување о его женах и наложницах¹³⁶

Упомянување о его амйрах¹³⁷

**//↓159^б ОПИСАНИЕ СУЛТĀНА ЭПОХИ, ОПОРЫ ВЛАСТИ,
МИРА, ВЕРЫ АБЎ-Л- АЗЙ СУЛТĀН ХУСАЙН-БАХĀДУР-
ХĀНА, ДА ПРОДЛИТ АЛЛАХ ЕГО ЦАРСТВОВАНИЕ!**

**Упомянување о его женах и наложницах, –
да продлит Аллах их честь!**

бйка); Фāтима-Сулғāн; Махзўма-Сулғāн [Қарāкўз-бйгйм]; Ағā-Сулғāн;
Умйда-хāним; Турсун-Сулғāн-бйгйм (Файзиев, с. 212–213).

¹³⁴ Сведения отсутствуют.

¹³⁵ Сведения отсутствуют.

¹³⁶ Сведения отсутствуют.

¹³⁷ Сведения отсутствуют.

Бйгй-Султан-бйгйм, дочь амйр-зāда Санджара.

Афак-бйгйм, дочь Амйр Хасана, (сына) Амйр Черкасса...

Шахр-бану-бйгйм, дочь Султан Абӯ Са'йд-мйрзā.

Тулак-бйгйм, дочь Хасана Сӯфй, сестра Амйр Йӯсуфа...

Пайанда-Султан-бйгйм, дочь Султан Абӯ Са'йд-мйрзā, вышедшая за него замуж после отправки Шахр-бану в Самарқанд.

Хадйджа-бйгйм, дочь амйр Муҳаммад-Сәриқа [сына] Муҳаммад-х^вādжи, сначала наложница, ставшая затем супругой.

Зайнаб-Султан, дочь Хасана Черкасса.

Латйфа-Султан, дочь Амйр Султан Хасана, (сына) Чахārшанба.

Наложницы

Манглай-бй, из *ӯзбеков*.

Бāбā-āгāча, дочь Х^вādжа Аҳмада Атика.

Бйгй-Султан, дочь...

Зубайда-Султан, дочь Хасан Шайх-Тймӯра¹³⁸

Упоминание об амйрах счастливой эпохи¹³⁹

Амйры, присягнувшие в Мерве:

Амйр Мйр-Султан, из племени *барлās*; Амйр Хасан Черкасс; Амйр Шайх Зӯ-н-Нӯн Машшāқ; Амйр Хасан Арлāt; Амйр Исма'йл Х^вāнд-шāх, *мāлй*; Амйр Шйр-'Алй-йасāвул; Амйр Шайх Абӯ-л-Фадл, *мāлй*; Амйр Муҳаммад-Саййид Шйрāзй; Амйр Джāн-'Алй-йасāвул; Амйр Муҳаммад Черкасс; Амйр Дād-Малик, *мāлй*.

Амйры, присягнувшие в Мерве до (покорения) Астр'āбāда:

Амйр-зāда Қулй, сын Амйр Даулат-Малика; Амйр Шād Туркмāн; Бāбā Ратн Дйккан, *мāлй*; Шайх-Бāбā-тувāчй; Амйр Муҳаммад Худāй-дād; Амйр Миср Туркмāн; Қарā-бахāдур,

¹³⁸ Добавлено позже.

¹³⁹ Амйры из окружения Хусайна Бйқарā представляли племена *барлās*, *арғӯн*, *арлāt*, *джалāйир*, *қунғрāt*, потомков *санджарй-туркмāн*, роды из *улӯса* Йлчйкдāйа (Андо, с. 200–218).

тувāчй; Абӯ Шаҳма Джалāйир, тувāчй; Шарбат-х^вādжа, из ўзбеков, мālй; Даулат-х^вādжа Джāндār, мālй; Ибрāхйм Қаучйн, мālй; Амйр 'Абд ар-Раҳмāн Қубād; Ўрус-х^вādжа, тувāчй; Шамс Мисрй Джалāйир, мālй.

Амйры, присягнувшие после покорения Астр'āбāда:

Амйр Музаффар, из племени Джāкӯ Барлāса; Амйр 'Абд ал-'Алй-тархāн; Пйр-'Алй Лаухй-тувāчй; Х^вādжа Гийāс ад-дйн Симнāнй, мālй; Улуғ-бйк Ўзбек; Амйр Султāн Абӯ Са'йд Барлāс, тувāчй; Амйр Муҳаммад-Фарйд-тархāн; Бйрдй-бйк, тувāчй; Аййўб, мālй; Амйр Муҳаммад Барлāс; Амйр Музаффар Таррār-чербй, мālй; Аҳмад-и Гург, мālй; Дарвйш-Муҳаммад-сўчй, мālй; Амйр Адхам, сын Султāна Барлāса; Шāх-Хусайн, [сын] Фарруҳ-Хусайна; Туҳтамйш Шādй, тувāчй; 'Абд ал-Хайй Джāвадй, мālй.

Амйры, присягнувшие после возвращения из Астарāбāда, до (покорения) Х^вāразма, сражавшиеся с Мустафā-хāном:

Амйр Нўшйрвāн Барлāс; Āқ Сўфй; Йўсуф Сўфй Сālār; Амйр Шайх Фарйд-уғлй Туркмāн; Шāх Сўфй, сын Āқ-Сўфй; Бахтй Туркмāн-тувāчй; Абā Бакр Сиддйқ, брат Сиддйқа; Амйр Шайх-Зāхид Тāримй, мālй; Муҳаммад Сўфй, сын Мйрака Āқ-Сўфй; Искандар Қунғрāt; 'Аббāс; Āртўқ Сўфй; Даулат Сўфй, сын Āқ-Сўфй; Хасан Сўфй, брат вышеупомянутого Āқ Сўфй.

Амйры, присягнувшие у переправы на берегу реки [Амударьй]:

Хамза Кўбак; Муҳаммад-бахшй; 'Аббāс; Саййид Хасан; Султāн Абӯ Са'йд Сālўр; Муҳаммад-'Алй-тувачй; Йа'қўб Сālār; Маҳмўд Сālār; Ибрāхйм Сālār; Бахтй Туркмāн-тувачй; 'Усмāн Қунғрāt; Абā Бакр; Муҳаммад 'Ирāқй; Гāйиб Ўзбек; Сиддйқ; Муҳаммад Ўйрāt.

**Амīры, присягнувшие ему после второго захвата Астарāбада,
до осады Герата:**

Амīр Музаффар Барлās; Бūrāн Джалāйир-тувāчй; Султāн Мухаммад Гийās-бйк, *мāлй*; Амīр Мухаммад Барлās, сын Мухаммад-‘Алй Барлāса; Султāн Хасан Джалāйир, *тувāчй*; Афāқ Қунғрāt, брат ‘Усмāна-тувāчй; Бāбā Ратн, *мāлй*; Нāймā Сўфй Ўзбек, *тувāчй*; Хасан-Шайх Тīmūr, *мāлй*; ‘Абд ар-Рахмāн Арғун, *мāлй*; Қул-Черкасс, из ўзбеков, *мāлй*.

[Амīры], участвовавшие в завоевании Хурāsāна:

Амīр Султāн Бāйазйд-уг лāн; Амīр Мухаммад Арлāt; Султāн Арғун, *мāлй*; Амīр Ахмад-‘Алй Фāрисй, *мāлй*; Султāн Хасан Ўзбек, *мāлй*; Амīр Шāх-Хусайн Барлās; Шайх Абў Исхāқ-тархāн, *тувāчй*; Саййид Мухаммад-ўғлāқчй, *мāлй*; Амīр ‘Абд ал-Хāлиқ Фйрўз-шāх; Амīр Хасан Маликй, *мāлй*; Амīр Джахāнгйр Барлās, брат Амīр Музаффара Барлāса; Йўсуф-тархāн, *мāлй*; Саййид Мурād-ўғлāқчй; Амīр ‘Абд ал-‘Алй Тīmūr-тāш-тувāчй, *мāлй*; Амīр Хасан-Тīmūr, *мāлй*; Амīр Афдал Барлās; Абў Муслим-тархāн, *тувāчй*; Амīр Суйўнч ‘Аббās, *мāлй*; Амīр Аҳй Тīmūr-тāш, *тувāчй*; Амīр Йўсуф Сўфй Хāl-дār, *мāлй*; Амīр Вали-бйк-тувāчй, *мāлй*.

**Амīры, присягнувшие после победы
над Йādгār-Мухаммад-мйрзā:**

Амīр Музаффар Барлās-тувāчй, *мāлй*; Амīр Вали-бйк-тувāчй, *мāлй*; Амīр Зайн ал-‘Абидйн Арлāt, присягнувший в Маймане; Амīр Джа‘фар Арлāt, *тувāчй*, присягнувший ему в Маймане; Амīр ‘Алй-Акбар Арлāt, *тувāчй*; Мухаммад-‘Алй-бахшй; Хāl-дār-тувāчй; Амīр Хāджжй-тархāн, *тувāчй*; Амīр Абў Йўсуф Арлāt, присягнувший в Маймане, и ставший *тувāчй*; Гийās-бахшй, *тувāчй*; Шайх ‘Абдаллāх ‘Аббāsй, *мāлй*; Амīр Карйм-дād, [сын] Маулāнā Мубāрак-шāха-тувāчй; Саййид Хасан Ардашйр, *мāлй*; Искандар ‘Аббāsй-тувāчй; Хāджжй Мухаммад-Хусрау Дўладай, *тувāчй*; Мухтār Дўладай, *мāлй*; Ахмад Машшāқ, перешедший от Султāн Махмўд-мйрзā в Мерве на сторону властелина и удостоившийся должности амīра, *мāлй*.

Амӣры, оставленные (после победы над Йәдгәр-Муҳаммад-мӣрзә) на своих должностях:

Бадӣ' аз-Замән-мӣрзә; Музаффар...-мӣрзә; Амӣр Музаффар Барләс; Амӣр 'Абд ал-Хәлиқ Фӣрӯз-шәх; Амӣр Муҳаммад Йр-Султән Арғӯн; Амӣр 'Али-Шӣр; Сурх Бӯ Саййид Туркмән; Асад-бӣк, *мәли*; Амӣр Аҳмад Таваккул Барләс; Мӣрзә Муҳаммад-нӯйән, *мәли*; Амӣр Суйӯнч-бӣк 'Аббәсӣ, *мәли*; Зӯ-н-Нӯн, [сын] Мауләнә Нусрат Арғӯна; Амӣр Муҳаммад Бурундуқ Барләс; Мӣрзә 'Али-нӯйән, *мәли*; Амӣр Султән Суйӯнч Бәйазид, *мәли*; Амӣр 'Ашиқ-Муҳаммад, брат Фарӣд Арғӯна, *мәли*; Амӣр Пӣр-Муҳаммад Арләт, *мәли*; Амӣр Аҳмад-'Али Фәрисӣ Барләс; Саййид Хасан Ардашӣр-қӯшчӣ.

Тувачӣ

Мӣрзә Кӣчӣк; Шайх-Луқмән Барләс; Шайх-зәда Муҳаммад; Шайх-Дарвӣш Қаучӣн; Мӣрзә Абӯ Бакр; 'Абдӣ-Муҳаммад Арләт; Муҳаммад-'Али Хәл-дәр; Мӣрзә Джа'фар; Султән Арғӯн; Мӣр Ғийәс-бахшӣ; Фарӣдӯн Барләс; Амӣр Карӣм-дәд; Амӣр Муғӯл Джәндәр; Абӯ-л-Қәсим, сын Амӣр Хәл-дәра, занявший должность отца после его смерти.

Парвәначӣ, назначенные в Мерве, находившиеся в Астр'әбәде:

'Абд ар-Рахмән Қубәд; Увайс Джаләйир; Джән Аҳмад-мӣрәхӯр, амӣр-и ахта.

Парвәначӣ, назначенные после завоевания Хурәсәна:

Шайх Абӯ Са'ид Джән-дар-мийән; Муҳаммад-мӣрәхӯр Джән-дәр; Исфандийәр-тархән; Саййид-Хасан, [сын] Саййид-Мурәда; Дарвӣш-'Али-китәбдәр; Шайх-Аҳмад Сухайлӣ, хранитель печати «чахәрсӯ».

Хранители печатей, назначенные в Мерве:

Тангрī-бїрдї, [сын] Йўладай-Шайха, хранитель большой печати (мухр-и калāн).

‘Абд ар-Рахман Қубад, хранитель печатей «дївāн-и мāl», *тувāчїев*, «йўзўк».

Қазāқ, сын вышеупомянутого Дўладай-Шайха, хранитель печати «йўзўк».

‘Абд ал-‘Алї, сын Хўш-Мухаммада ‘Ирāқї, хранитель печати «парвāна».

Х^ваджа Маджд ад-дїн Мухаммад, управляющий делами *парвāна* и всех дел, касающихся жалоб, просьб, направленных его высочеству.

В обязанности хранителя большой печати входили установки составления правил письменных ответов на заявления по стране, финансам, ревизии, оказанию помощи, переходам по службе, устава *парвāначїев*, канцелярии, составления проектов царских указов, сбору ежедневных данных из дївāна. Он ставил печать на правой стороне (для царских указов) и в верхней части документов из дївāна (*парвāна*).

Хранители печатей после завоевания Астр’āбāда:

‘Абд ал-‘Алї, вышеупомянутый хранитель печати «парвāначї», оставленный в своей должности; **Амїр Валї-бїк**, *парвāначї*, впоследствии хранитель печати «парвāначї» после ‘Абд ал-‘Алї; **Мухаммад-Кїкāдж**, хранитель большой печати; **Сайїид-‘Алї Туркїстāнї**, хранитель печати «парвāначї»; **‘Абдаллāх Фахр ад-дїн**, хранитель большой печати после перехода Мухаммад-Кїкāджа в дївāн.

Хранители печатей в дни казачества (қазāқї):

Х^ваджа ‘Алї Чихра, хранитель большой печати в Астр’āбāде; **Кул-‘Алї Чихра**, хранитель большой печати; **Бухлўл Сўфї**, хранитель большой печати.

**Йўртчй, функционировавшие в период казачества и после
возвращения в Астр'āбād:**

Муҳаммад-Дйккан; Аҳмад-тўқчй; Пйр-Фарйд-йўртчй.

После победы над Султāн Маҳмўд-мйрзā:

**'Алй-Султāн Қаучйн; Сын Сдр Ислāма; Гийāс ад-дйн, [сын]
Наджм ад-дйн-тувāчй.**

Сдры, назначенные в Мерве и находившиеся в Астр'āбāде:

**Саййид Джа'фар; Саййид Ҳамза Андхўдй; Маулāнā 'Абд ар-
Раҳмāн, назначенный на должность воспитателя царской семьи;
Шайх-зāда Анўйй.**

(Сдры), назначенные после (вторичного завоевания) Астр'āбāда:

**Қādй Му'аййад Ҳйвақй; Маулāнā Ни'маталлāх Бāйирй; Шайх-
зāда Джўлй; Маулāнā Ибрāхйм Гйлāнй.**

Назначенные после завоевания Ҳурāсāна:

**Саййид Ҳамза, из потомков Саййида Барака; Саййид 'Абд ал-
Ҳāлиқ Наджафй; Маулāнā 'Абд ал-Карйм Бухārй; Маулāнā Қутб
ад-дйн Ҳавāфй; Ҳ^вādжа Ҳусайн Кйзйкй.**

[Амйры, назначенные] при воцарении:

Назар Сўфй, сын Йўсуфа Сўфй, хранитель большой печати.

**Шайх Аҳмад Сухайлй, хранитель печати «чахāрсў» и большой
печати.**

Амйр Муғўл, хранитель большой печати.

**Муҳаммад Валй-бйк, отец которого был хранителем печати
парвāначй. После назначения его правителем Астр'āбāда его долж-
ность перешла Амйр Саййид-Ҳасану Ардашйру. Когда Амйр Саййид-
Ҳасан получил должность амйра, ведение печатью «парвāначй» было
поручено Муҳаммаду.**

Амӣр ‘Алӣ-Шӣр [Навā’ӣ], ставший (хранителем большой печати) после того, как Амӣр Муғӯл был назначен правителем Балҫа.

Писари из тюрок, бывшие при походе на Чинārāн и после победы над Йādгār-мӣрзā:

Муҳаммад-‘Алӣ, (сын) Ҳāl-дār-бахшӣ; Муҳаммад-‘Алӣ-бахшӣ; Гийāс-бахшӣ; Сāйин-Мард-бахшӣ.

Писари, назначенные после победы над амӣр-зāда Султāн-Маҳмӯдом:

Ҳ^вāджа Муҳаммад-бахшӣ, из уйғур; Султāн-Бāйазӣд.

Писари, назначенные недавно:

Муҳаммад-Бāқир-бахшӣ Уйғур; Парранда Маҳмӯд-бахшӣ Уйғур; ‘Абд ал-Ҳāлиқ-бахшӣ, составитель документов типа *парвāна* (парвāна-навӣс).

Қурчӣ, назначенные в Астр’āбāде:

Қул-‘Алӣ; Саййид-Муҳаммад, брат Қул-‘Алӣ; Шайх-Бāйазӣд Бāбурӣ; ‘Абдаллāх-Ҳ^вāджа.

Қурчӣ, назначенные после победы над Йādгār-Муҳаммад-мӣрзā:

Йӯсуф, сын Маҳмӯд-қурчӣ, старший қурчӣев; Султāн-Аҳмад-қурчӣ; Ҳ^вāджа Аҳмад; Сабӯр; Зангӣ; Исма’йл-қурчӣ.

Букāвулы, назначенные в период казачества:

Улуғ-атā; Муҳаммад Букāвул Джāндār; Бадр Бāбурӣ; Амӣр-Ҳ^вāджа; Маулāнā Пӣр-‘Алӣ, назначенный в Шибурғāн.

Букāвулы, назначенные в Мерве после завоевания Астр’āбāда:

Маулāнā ‘Йсā; Мақсӯд Йрāнчӣ; Ибрāхӣм Қаучӣн; Шāх-қулӣ.

Писари из тазйков, назначенные в Мерве:

Абӯ Исхāқ Шабāнгарайй; Исма'йл-и Гург; Музаффар Шабāнгарайй; Шайх Хасан Натанзй.

Писари, назначенные в Нисā, Астр'абāде:

Махмӯд Куфйнй; Ваджа Йусуф; Мухаммад-Музаффар-битикчй; 'Али Астр'абādй; Асадаллах; Сайид Му'йн.

Писари, назначенные после возвращения в Астр'абād из первого похода на Х'аразм:

Шайх-Ислам; Шамс ад-дйн 'Али; Х'аджа Хаджиб.

Писари, назначенные до победы над Йадгār-мйрзā в местности Чинārāн:

'Абдаллах Ахтаб; Х'аджа Тāvус; Х'аджа Низām ад-дйн Бахтийār; Х'аджа Музаффар; Сāни'й; Маулāнā Амйр; Мухаммад-мисгар; Му'йн Мухтār-дйвāн-хāн.

Писари, назначенные после победы над Йадгār-Мухаммад-мйрзā в местности Бағ-и Зағāн:

Х'аджа Низām ал-Мулк; Х'аджа Мухаммад-Марвārйд; Х'аджа Махмӯд Фаранхӯдй; Х'аджа Сāни'й; Х'аджа Афдал ад-дйн; Маулāнā Амйр; Х'аджа Султāн Ахмад Тиблисй.

[Писари, назначенные] после завоевания Хурāsāна:

Шāх-Малик Барлās; Тāхир; Акā Кākā; Х'аджа Ахмад Бārйк; Сāдиқ; Қанбар; Мухаммад-'Али Куйӯк; Султāн-Ахмад-джукāнчй; Сиддйқ; Қул-'Али.

Сӯчй, назначенные в Нисā, Астр'абāде:

Тӯлак Туркистанй; Қул-'Али.

Сӯчӣ, назначенные после завоевания Хурāsана:

Ни‘мат-сӯчӣ; Хаджжӣ-Муҳаммад-сӯчӣ.

Қӯшчӣ, назначенные в Мерве, Астр’абāде:

‘Абд ар-Раҳмāн Қубād; Малик-Муҳаммад; Сайидӣ-Аҳмад; Дāvūd-мӣришкār.

Қӯшчӣ, назначенные после завоевания Хурāsана:

‘Абд ар-Раҳмāн Қубād; Са‘ид Х’анд Са‘ид; Султāн Муҳаммад-Фармāн-шайх.

//↓163⁶ [Ветвь потомков Хусайна Бāйқарā]: его сыновья – амӣр-зāда Фаррух-Хусайн (его мать – вышеназванная Бāбā-āғāча); амӣр-зāда Ибрāхӣм-Хусайн (его мать – Бāбā-āғāча); амӣр-зāда Муз’аффар-Хусайн (его мать – ее высокородие Хадӣджа-бӣгӣм); амӣр-зāда Муҳаммад-Хусайн (его мать – Манглӣ-бӣ-āғāча); амӣр-зāда Муҳаммад-Ма‘сӯм (его мать – Бāбā-āғāча); амӣр-зāда Абӯ-л-Муҳсин (его мать – Латӣфа-āғāча); амӣр-зāда Шāх-Ғарӣб (его мать – ее высокородие Хадӣджа-бӣгӣм); амӣр-зāда Муҳаммад-Турāб (его мать – Манглӣ-бӣ-āғāча); амӣр-зāда Хайдар-Муҳаммад (его мать – ее высокородие Пāйанда-Султāн-бӣгӣм); амӣр-зāда Муҳаммад-Муҳсин (его мать – вышеназванная Латӣфа-Султāн-āғāча); амӣр-зāда Фарӣдӯн-Хусайн (его мать – Манглӣ-бӣ-āғāча); амӣр-зāда Афрāsийāб (его мать – Бӣгӣ-Султāн-āғāча; умер в детстве); амӣр-зāда Султāн-Джахāнгӣр (его мать – ее высокородие Хадӣджа-бӣгӣм); умер в отрочестве; амӣр-зāда Ма‘сӯм-‘Алӣ (его мать – Латӣфа-Султāн-āғāча); умер в детстве; амӣр-зāда Джахāнгӣр-Хусайн (его мать – Хадӣджа-бӣгӣм); умер в детстве; Ибн Хусайн (его мать – Бāбā-āғāча); Муҳаммад-Қāсим (его мать – Бāбā-āғāча).

Его дочери: Султāнӣм¹⁴⁰ (ее звали Зайнаб-Султāн; ее мать – ее высокородие Тулак-бӣгӣм¹⁴¹); Марйам-Султāн-бӣка (ее мать – Манглай-

¹⁴⁰ Она была выдана замуж за Султāн-Вайс-мӣрзā, а после его смерти – за ‘Абд ал-Бāқӣ-мӣрзā. От первого брака имела сына и дочь. Дочь выдали замуж за шӣбāнида Исан-қулӣ-Султāна, брата Йӯлбарс-Султāна. Сын Муҳаммад-Султāн служил у Бāбура, был правителем области Қиннаудж (Файзиев, с. 122–123).

¹⁴¹ Чӯлӣ-бӣгӣм (Файзиев, с. 122).

āḡāча); Са'адат-Бахт-бика (ее мать – Бāбā-āḡāча); Фāтима-Сулṭāн-бика (ее мать – Манглай-āḡāча); Хāнйим (ее мать – ее высокородие Хадйджа-бйгйим); умерла в детстве; Салйма-Сулṭāн-бйгйим (ее мать – Бāбā-āḡāча); умерла в детстве и удостоилась милости Аллāха; Бадй' ал-Мулк (ее мать – Латйфа-Сулṭāн-āḡāча); в детстве перешла в мир иной, удостоившись милости Аллāха; Умм Салама (ее мать – Латйфа-āḡāча); умерла в детстве; Хуршйд-Бахт (ее мать – Бāбā-āḡāча); умерла в детстве; Са'адат-Нажāд¹⁴² (ее мать – Бāбā-āḡāча); Мунаввар-Сулṭāн (ее мать – Бāбā-āḡāча); Му'ниса-Сулṭāн (ее мать – Зубайда-Сулṭāн-āḡā, наложница); дочь – (квадрат без имени, ее мать – Зубайда-Сулṭāн, знаменитая, как *Кўкалтāш*); умерла в детстве; дочь – (квадрат без имени, ее мать – Пāйанда-Сулṭāн, известная под именем Кўкалтāш, из наложниц); умерла в детстве¹⁴³.

//↓164^a ОПИСАНИЕ БАДЙ' АЗ-ЗАМАН-МЙРЗĀ¹⁴⁴

Его мать – ее высокоблагородие Бика-Сулṭāн-бйгйим (дочь Сулṭāн-Санджара Марвй, да продлит Аллāх ее честь!)¹⁴⁵.

Его сын – Муḡаммад-Му'мин¹⁴⁶. Его дочь – Чўчўк-бйгйим¹⁴⁷ (мать их обоих – Урўн-Сулṭāн-хāнйим, дочь амйр-зāда Сулṭāн Абў Са'йд-курагāна).

¹⁴² Сулṭāн-Нажāд. Вышла замуж за Искандар-мйрзā (Файзиев, с. 122).

¹⁴³ Другие его дочери – 'Айиша-Сулṭāн (жена шйбāнида Қāсим-Сулṭāна, имела от него сына по имени Қāсим Хусайн-Сулṭāн. После смерти Қāсим-Сулṭāна вышла за Бўрāн-Сулṭāна, от которого имела сына по имени 'Абдаллāх-сулṭāн); Аḡā-бйгйим; Кичкина-бйгйим; Ақ-бйгйим; Аḡā-бйгйим (жена Сулṭāн-Аҳмада); Бика-бйгйим; Михрнигār; Шахр-бāнў; Бадй' ал-Джамāl Бāдикā, которая вышла замуж за Пйр-Будāқ-Сулṭāна, джўчида, затем после его кончины – за Аҳмад-хāна Хāджжйтархāнй. Имела от них двоих сыновей и двух дочерей (Файзиев, с. 122–123).

¹⁴⁴ Другие его жены – Хāним-бйгйим, дочь Сулṭāна Абў Са'йда; Урўн-Сулṭāн-хāним (Файзиев, с. 125).

¹⁴⁵ Скончалась в 1488 году.

¹⁴⁶ Его имя вписано позже.

¹⁴⁷ Ее имя добавлено позже, в круге, что, по замыслу составителей, обозначало лиц мужского пола.

УКАЗАТЕЛЬ ИМЕН

- Аб̄а Бакр, ам̄ир 188
Аб̄а Бакр Ҷиддиқ, брат Ҷиддиқа, ам̄ир 188
Абаға, ам̄ир 56
Абағ̄а-биғ̄им, дочь Чақамбӯ, брата Үнг-х̄ана 30
Абадж̄и Калта Қауч̄ин, бах̄адур 119
Абадж̄и, сын Тункута 58
Абадж̄и, сын Урк-Т̄имӯра, сына Йайа 59
Абадж̄ин, дочь Кӯблука 40
Абай, сын Кай-Т̄имӯра 46
Абақа, йас̄авул 139
Абақ̄а, сын Фӯлада, сына Қунғ̄айа 106
Абақ̄а-х̄ан, сын Хӯлағ̄у-х̄ана 49, 78, 81
Абақ̄адж̄и, сын Сӯтай-нӯй̄ана, ам̄ир 91
Абақ, ам̄ир 156
Абақ, сын Улк̄ана, сына Т̄имӯр-Бӯқ̄а 108
Абар Йӯсуф, ам̄ир 156
Абат̄ай-нӯй̄ан, ам̄ир 76, 82
Абач̄и, сын Мунк̄а-Т̄имӯра 41
Абаш̄ир̄ин, сын Пӯлад-Т̄имӯра 54
'Абб̄ас, ам̄ир 159, 188
'Абб̄ас Йлчикд̄ай, тув̄ач̄и, ам̄ир 117
'Абб̄ас Қипч̄ақ, йас̄авул 163
'Абд ал-'Аз̄из Курд, ам̄ир 175
'Абд ал-'Аз̄из, сын Султ̄ан-Ҷусайна, сына Идиқ̄у 11'
'Абд ал-'Аз̄из, сын Тағ̄ай-Т̄имура 28
'Абд ал-'Аз̄из, сын Улуғ-б̄ика 164
'Абд ал-'Аз̄из-уғл̄ан, сын 'Ал̄и-уғл̄ана 42

- 'Абд ал-'Али, амйр 155, 159
 'Абд ал-'Али, Ҷадр 173
 'Абд ал-'Али Тймӯр-Тāш-тувāчй, мālй, амйр 189
 'Абд ал-'Али, сын Тймӯр-Тāша, тувāчй 179
 'Абд ал-'Али, сын Хӯш-Муҳаммада 'Ирāқй, хранитель печати 191
 'Абд ал-'Али-тарҳāн, амйр 183, 188
 'Абд ал-Байāн, мйрāхӯр 185
 'Абд ал-Бāқй, сын Муҳаммад-Бāқира, сына Саййидй Аҳмада 142
 'Абд ал-Вали, амйр 180
 'Абд ал-Вāхид, сын Пйр-Муҳаммада, сына Хāлйла 107
 'Абд ал-Ваххāб, парвāначй 185
 'Абд ал-Ваххāб-ишйк-āғāсй, амйр 180
 'Абд ал-Джаббāр, сын Улуғ-бйка 164
 'Абд ал-Қāдир, писарь 185
 'Абд ал-Карйм, маулāнā, Ҷадр 181
 'Абд ал-Карйм Буҳārй, маулāнā, Ҷадр 192
 'Абд ал-Карйм, сын Бйрдй-..., сына Мудрāба 112
 'Абд ал-Карйм, сын Сайф ад-дйна 160
 'Абд ал-Латйф, сын Улуғ-бйка 165
 'Абд ал-Малик, амйр 157
 'Абд ал-Малик, сӯчй 156
 'Абд ал-Малик, сын 'Абд ал-'Азйза, сына Улуғ-бйка 164
 'Абд ал-Малик, сын Йāдгāра, сына Қутлуға 107
 'Абд ал-Малик, сын Улуғ-бйка 164
 'Абд ал-Малик, сын Х^вāджа Йӯсуфа, сына 'Абдаллāха 105
 'Абд ал-Малик, сын Хидра 53
 'Абд ал-Му'мин, сын Хāджжй Сайф ад-дйна Нукуза, тувāчй 167
 'Абд ал-Муттāлиб ибн Хāшим 18
 'Абд ал-Фаттāх, амйр 159
 'Абд ал-Хайй Джāвадй, мālй, амйр 188
 'Абд ал-Хāққ, сын Бйрдй-..., сына Мудрāба 112
 'Абд ал-Хāққ, сын Муҳаммада, сына Бйрдй-... 112
 'Абд ал-Хāлиқ, амйр 158
 'Абд ал-Хāлиқ-баҳшй, писарь 193
 'Абд ал-Хāлиқ, букāвул 168
 'Абд ал-Хāлиқ, йасāвул 167
 'Абд ал-Хāлиқ, маулāнā, Ҷадр 181
 'Абд ал-Хāлиқ, сын Амйра Бāйазйда, амйр 165, 179
 'Абд ал-Хāлиқ Фйрӯз-шāх, амйр 189, 190
 'Абд ал-Хāлиқ-шукӯрчй, амйр 157
 'Абд ал-Хāмйд, маулāнā, Ҷадр 155

- ‘Абд ар-Раззāқ, сын ‘Абд ал-Лаṭйфа 166
‘Абд ар-Раззāқ, сын Улуғ-бйка 164
‘Абд ар-Раḥйм, маулāнā, ṣадр 181
‘Абд ар-Раḥйм, сын Султāн-Ḥусайна, сына Идикӯ 111
‘Абд ар-Раḥмāн, амйр 157
‘Абд ар-Раḥмāн Арғӯн, мālй, амйр 189
‘Абд ар-Раḥмāн, баḥшй 183
‘Абд ар-Раḥмāн Қубād, амйр 188, 190
‘Абд ар-Раḥмāн Қубād, қӯшчй 195
‘Абд ар-Раḥмāн Қубād, хранитель печати 191
‘Абд ар-Раḥмāн, маулāнā, ṣадр 192
‘Абд ар-Раḥмāн, сын ‘Ибāда, тувāчй 179
‘Абд ар-Раḥмāн, сын Муḥаммад-Бадй’, сына Суйӯргātмйша 151
‘Абд ар-Раḥмāн, сын Улуғ-бйка 164
‘Абд ар-Раḥмāн Тāбāн, амйр 180
‘Абд ар-Раḥмāн, тувāчй 175
‘Абд аṣ-Ṣабӯр, сын Тӯрка, сына Удукӯ 108
‘Абд аṣ-Ṣамад, амйр 122, 153, 160
‘Абд аṣ-Ṣамад, сын Сулаймāн-шāха, сына Шайḥ-Дарвйша 109
‘Абд аṣ-Ṣамад, сын Тӯрка, сына Удукӯ 108
‘Абд аṣ-Ṣамад, сын Улуғ-бйка 164
‘Абд аш-Шайḥ, йасāвул 155
‘Абд аш-Шайḥ, сын Ишйма, сына Алāнджара 103
‘Абдāl, сын ‘Абд ал-Вāḥида, сына Пйр-Муḥаммада 107
‘Абдал, сын Мйнкāсара 46
‘Абдал Үйрāt, тувāчй 167
‘Абдаллāх, амйр 51, 85, 156, 157, 159
‘Абдаллāх Аḥтаб, писарь 180, 185, 194
‘Абдаллāх, қӯшчй 125
‘Абдаллāх-мйрāḥӯр, писарь 154
‘Абдаллāх-мйрзā, сын Султāн Абӯ Са‘йда 181
‘Абдаллāх Мӯлāй, амйр 102
‘Абдаллāх-парвāначй, хранитель печатей 119
‘Абдаллāх Пйр-зād, тувāчй 174
‘Абдаллāх, сын ‘Абд ал-‘Азйза, сына Улуғ-бйка 164
‘Абдаллāх, сын Буджāйа 48
‘Абдаллāх, сын Бухлӯла, сына ‘Умара 110, 111
‘Абдаллāх, сын Йджйла, сына Сālйқа 114
‘Абдаллāх, сын Йджйла, сына Суйӯргātмйша 151
‘Абдаллāх, сын Малика, сына Үқдāйа 60
‘Абдаллāх, сын Муḥаммад-Бурундуқа 113

- 'Абдалләх, сын Үрунк-Тимӯра, сына Сәбақа 105
 'Абдалләх, сын Са'далләха, сына Ашитана 103
 'Абдалләх, сын Султән-Хусайна, сына Идикӯ 111
 'Абдалләх, сын Улуғ-бйка 164
 'Абдалләх, тувачй 128
 'Абдалләх Фаҳр ад-дйн, хранитель печати 191
 'Абдалләх-Хәсҫ, хранитель печати 128
 'Абдалләх-х^ваджа, қурчй 193
 'Абдалләх-х^ваджа-тарҳән, амйр 173
 'Абдй, сын Муҳаммад-Бурундуқа 113
 'Абдй-Муҳаммад Арлат, тувачй 190
 Абй, сын Үрунг-Баша 44
 Абйк, амйр 157
 Абйка Сулдӯз, сучй 163
 Абинӯ, сын Барадӯ 27
 Абиш, дочь Атәбак Са'да 79
 Абишқә, амйр 95
 Абишқа, брат Алӯдӯ, амйр 99
 Абишқа, сын Қарачәра 44
 Абишқа, сын Х^вәразмй 106
 Абта-қулй, амйр 60
 Абӯ Бакр, см: Бәйән-пин-джан
 Абӯ Бакр, амйр 157, 160
 Абӯ Бакр, бахадур 163
 Абӯ Бакр-бахадур 119
 Абӯ Бакр-бахадур, сын Амйрән-шәха 141, 143
 Абӯ Бакр-бахадур, тимӯрид 109
 Абӯ Бакр, йасәвул 122
 Абӯ Бакр Қаучйн, йасәвул 163
 Абӯ Бакр, сын Абӯ Са'йда 186
 Абӯ Бакр, сын Муҳаммад-Джүкй, сына Шәхруха 177
 Абӯ Бакр, сын Пйр-Йусуфа, сына Джалйла 110
 Абӯ Бакр, сын Пйр-Хусайна 109
 Абӯ Бакр, сын Таваккула, сына Йәдгәра 107
 Абӯ Бакр, сын Тимӯр-Малика ибн Амйр Йәдгәр 107
 Абӯ Исхәқ, амйр 157
 Абӯ Исхәқ, йуртчй 145
 Абӯ Исхәқ-қурчй 163
 Абӯ Исхәқ, сын Музаффара, сына Султән-Хусайна 127
 Абӯ Исхәқ, сын Пйр-Муҳаммада, сына 'Умар-Шайха 124
 Абӯ Исхәқ, сын Санджара, сына Пйр-Муҳаммада 140

- Абӯ Исхāқ, сын Султāна, сына Черїка 53
Абӯ Исхāқ Шабāнгарāйї, писарь 194
Абӯ Йўсуф Арлат, тувāчї, амїр 189
Абӯ Йўсуф, сын Х^ваджа-Йўсуфа, сына Тїрака 109
Абӯ-л-Ғāзї Султāн см. Бāйқарā, сын Мансўра, сына амїр-зāда Бāйқарā
Абӯ-л-Қāсим, қўшчї 128
Абӯ-л-Қāсим, сын Амїр Хāl-дāра, тувāчї 190
Абӯ-л-Қāсим, сын Аҳмада, сына 'Алї Фāрисї 106
Абӯ-л-Қāсим, сын Муҳаммад-Қāсима, сына Муҳаммад-Бадї' 151
Абӯ-л-Қāсим, сын Сулаймāн-шāха, сына Шайх-Дарвїша 109
Абӯ-л-Ма'ālї, сын Сайїидї Аҳмада 142
Абӯ-л-Муҳсин, сын Хусайна Бāйқарā 195
Абӯ-л-Хайр, маулāнā, сaдр 128
Абӯ-л-Хайр, сын Маулāнā 'Убайдаллāха, сaдр 169
Абӯ-л-Хайр, сын Санджара, сына Пїр-Муҳаммада 140
Абӯ-л-Хайр, сын Улджāйтў-султāна 99
Абӯ-л-Хайр-хāн 164
Абӯ-л-Хасан, сын Шāх-Малика, сына Мубāрака 113
Абӯ-л-Фадл-Шайх, амїр 158
Абӯ-л-Фатх, амїр 157, 158, 159
Абӯ-л-Фатх-султāн, сын Идикў 111
Абӯ-л-Фатх, тувāчї 175
Абӯ Лайс Қипчāқ Джўлї 162
Абӯ Лайс, сын Пїр-Муҳаммада, сына 'Умар-Шайха 124
Абӯ Малик, сын амїра Йсан-Қутлуқа, амїр 102
Абӯ Муслим, амїр 136
Абӯ Муслим-тархāн, тувāчї, амїр 189
Абӯ Са'їд, амїр 159, 180
Абӯ Са'їд, сын Улджāйтў, йлхāнид-султāн 41, 82, 100, 130
Абӯ Са'їд Мїрам, амїр 173
Абӯ Са'їд Мїрдам, амїр 171
Абӯ Са'їд, сын Барāқа 44
Абӯ Са'їд, сын Ибрāхїма, сына Идикў 111
Абӯ Са'їд, сын Лўсā, сына Тўмилā 103
Абӯ Са'їд, сын Санджара, сына Пїр-Муҳаммада 140
Абӯ Са'їд, сын Султāн Джалāl ад-дїна 46
Абӯ Са'їд, сын Султāна, сына Хāджжї 105
Абӯ Са'їд, сын Тағāй-Тїмура 28
Абӯ Са'їд, сын Тухтамиша 45
Абӯ Са'їд Тарғ'āбадї, амїр дївāна 164, 180
Абӯ Са'їд, тувāчї 131, 138

- Абӯ Ҷалиҳ, сын Абӯ-л-Ҷайра, сына Санджара 140
 Абӯ Ҷалиб, хāшимит 18
 Абӯ Шаҳма Джалāйир, тувāчй 188
 Абӯ Шаҳма, қўшчй 145
 Абӯбак-шāх, сын Аҳмад-ҳāна 81
 Абӯка, амйр 186
 Абӯка-бахāдур, амйр 37
 Абӯка, сын Қадāн-Уғўла 59
 Абӯқā-уғлāн, сын 'Алй-уғлāна 42
 Абӯқāй, амйр 63
 Абӯкāн, амйр 80
 Абӯкāн-Басиджақ, сын Ҳ^вāджа-Уғўла 58
 Абӯкāн-Басуджуқ, см. Абӯкāн-Басиджақ
 Абӯкан, дочь Малик-Тймўра 74
 Абӯкāн, сын Бātў 41
 Абӯкāн, сын Бақса 28
 Абӯкāн, сын Бўрй 49
 Абӯкāн, сын Йайа, сына Қадāна 59
 Абӯкāн, сын Мўка 65
 Абӯкāн, сын Урғўдāйа 37
 Абўлй-чин-санг, амйр 73
 'Абўлā, сына Кўйāн 58
 Абушқа, сын Бўрй 49
 Абўчэн-нўйāн, сын Уркāна, амйр 35
 Āғā-бйгйм, дочь Джа'фара, сына Султāн Джалāl ад-дйна 126
 Āғā-бйгйм, дочь Йўсуф-тарҳāна, супруга Султāн Муҳаммад-бахāдура 175
 Āғā-бйгйм, дочь Муҳаммад-Қāсима, сына Муҳаммад-Бадй' 151
 Āғā-бйгйм, дочь Султāн-Увайса, сына Бāйқарā 133
 Āғā-бйгйм, дочь Увайса, сына Шāх-Малика 112
 Āғā-бйгйм, дочь 'Усмāна, сына Муҳаммад-Бадй' 152
 Āғā-бйгйм, дочь Чика, сына Ёрда 106
 Āғāча-бйгйм, дочь Муҳаммад-Бурундуқа, сына 'Алй 113
 Āдāз-миргāн, сын Сам-Қāджўлā 26
 Адāl, сын Бāйджў-нўйāна, амйр 89, 90
 Āдам, пророк 17
 Āдам, сын Шайх-Дарвйша, сына Йлчй-Бўқā 114
 'Аджаб-Шйр, амйр 158
 Аджāй, сын Хўлāгў-ҳāна 79
 Адждāй, сын Султāша 54
 Аджила-чербй, амйр 30
 Аджилў, амйр 84

- Аджӯ[й]-шукӯрчӣ, амӣр 78, 80
 Аджӯл, сын Ҳибӯ 28
 ‘Адил, амӣр 159
 ‘Адил, ағтачӣ 145, 150
 ‘Адил-Мулк, дочь Муҳаммад-Дарвӣша, сына Пӣр-Ҳусайна 109
 ‘Адил-Султән-ағā, супруга амӣр-зāда Бāйқарā 130
 ‘Адил-Султән-ағā, супруга Пӣр-Муҳаммада, сына ‘Умар-Шайҳа 122
 ‘Адил-Султән Барлās, амӣр 157, 159
 ‘Адил-Султән, дочь Абӯ Бакра, сына Амӣрāн-шāха 144
 ‘Адил-Султән, дочь Ғийās ад-дйна 112
 ‘Адил-Султән, дочь Джаҳāн-шāха, сына Чākӯ 113
 ‘Адил-Султән, дочь Мустафā, сына Ҳумārшāра 110
 ‘Адил-Султән, дочь Муҳаммад-Дарвӣша, сына Пӣр-Ҳусайна 109
 ‘Адил-Султән, дочь Саййидӣ 103
 ‘Адил-Султән, дочь Тағāй-Бӯқā 114
 ‘Адил-Султән, дочь Ҳусайн-‘Алӣ, сына Йлчӣ-х^вādжа 107
 ‘Адил-Султән, дочь Шāх-Малика, сына Илйāса 108
 ‘Адил-Султән, сын Йādгāра, сына Ғийās ад-дйна 111
 ‘Адил, сын Ғийās ад-дйна, сына Мубāрака 112
 ‘Адил, сын Қутлуқ-Тимӯра, сына Қутлуға 107
 ‘Адил-Чумāқӣ, йасāвул 125
 ‘Адил-шāх, амӣр 157
 ‘Адил-шāх Джалāйир, амӣр 118
 ‘Адил-шāх Йлчикдāй, йасāвул 167
 ‘Адил-шāх-ҳātӯн, дочь Амӣра Сӯтāқа 97
 ‘Адил-шāх-ҳātӯн, дочь Таваккула ибн Амӣр Йсан-Қутлуқа 100
 Адина-бӣк, амӣр 160
 ‘Адл-Султән, амӣр 157
 Адхам-сӯчӣ, хранитель печати 171
 Адхам, сын Султāна Барлāса, амӣр 188
 ‘Азӣз, дочь ‘Алӣ, сына Джаниса 45
 ‘Азӣз-Султән, дочь Муҳаммад-Султāна 135
 ‘Азӣз-Султән, дочь Ҷадр ад-дйна, сына Қутб ад-дйна 110
 ‘Азӣза-ҳātӯн, супруга Куйӯк-ҳāна 58
 ‘Айиша-бӣгӣм, дочь амӣр-зāда Муҳаммад-Султāна 127, 142
 ‘Айиша, дочь Идикӯ 111
 ‘Айиша-Султән, дочь Абӯ Бакра, сына Амӣрāн-шāха 144
 ‘Айиша-Султән, дочь Султән Абӯ Са‘йда 182
 ‘Айиша-Султән-бӣка, дочь Султән Абӯ Са‘йда 182
 ‘Айиша-ҳātӯн, дочь Тӯғӯ 85
 Айādжӣ, амӣр 84

- ̄Аят-қули, сын Дувә 51
 Айачи, сын Қубилай-қә'әна 71
 Айәчи, сын Қули 40
 ̄Айджу, сын Бүқу, амӣр 91
 ̄Айиса-Султан, дочь Ахмада, сына 'Умар-Шайха 129
 Аййуб, амӣр 184
 Аййуб, малӣ 188
 Айукан, сын Мингқадара 43
 Айукан, сын Ййку 28
 'А'иша-бийгим, дочь 'Ала' ад-Даула, сына Байсунгура 172
 'А'иша-бийгим, дочь амӣр-зада Султана 127
 'А'иша-бийгим, дочь Байқара, сына Мансур 133
 'А'иша-бийгим, дочь Мухаммад-Султана 135
 'А'иша-бийгим, дочь Халил-Мухаммада, сына Мухаммад-Джахангира 136
 'А'иша-Султан, дочь Ахмада, сына 'Умар-Шайха 129
 ̄Ақ-Баш, дочь Улуғ-бийка 165
 ̄Ақ-бийгим, дочь Мухаммад-Қасима, сын Мухаммад-Бадӣ' 151
 ̄Ақ-бирди, йасавул 155
 ̄Ақ-Буга Найман, амӣр 118
 ̄Ақ-Бүқә, амӣр 80
 ̄Ақ-Бүқә, сын Джүкӣ 54
 ̄Ақ-Бүқә, сын Йлибукан-нуйәна 92
 ̄Ақ-Бүқә, сын Йлкәна-нуйәна, амӣр 86
 ̄Ақ-Қуйуқ, сын Тумәна 39
 ̄Ақ-Пүләд, сын Түглүқ-Пүләда 45
 ̄Ақ-Сарай, сын Абаширйна 54
 ̄Ақ-Султан-ағә, дочь Мубарака, сына Тасара 114
 ̄Ақ-Султан-ағә, дочь Хадира, сына Қазан-Тимур 111
 ̄Ақ-Султан-Хәника, дочь Султан-Махмуд-хәна 161
 ̄Ақ-Султан-хәтүн, дочь Черкасс ибн Тимина 152
 ̄Ақ-Сүфӣ 188
 ̄Ақ-Тимур-бахадур 119
 ̄Ақ-Тимур, сын Йлдәр, сына Қунгирдәйә 79
 ̄Ақ-Тимур, сын Пәйдара, сына Дигдә 104
 ̄Ака-бийгим, см. Ака-Тағай-шах, дочь Султан-Искандара, сына Байқара
 ̄Ака-бийгим бинт амӣр-зада Мансур ибн Мирзә Байқара 132, 142
 ̄Ака-бийгим, дочь Мухаммад-Султана 135
 ̄Ака-бийгим, дочь Чика, сына Урда 106
 ̄Ака Кәкә, писарь 194
 ̄Ака-Султан, дочь Абү Бакра, сына Амӣран-шаха 143
 ̄Ақә, сын Уркил-қурчӣ 77

- Ākā-Ṭaḡāy-shāḫ, дочь Султāн-Искандара, сына Бāйқарā 133
 Ākā-Ṭaḡāy-shāḫ, дочь Улуғ-бйка 165
 Ақдāқ Йлчикдāй, букāвул 163
 ‘Ақйил ибн Абй Ṭāлиб 18
 ‘Āқил-Султāн, дочь Султāн Мағмūd-хāна 60
 Ақтāй, амйр 92
 Ақўл, сын Бўкр-Қутлуқ-х^вādжа 44
 ‘Алā’ ад-Даула-бахāдур, сын Бāйсунғур-бахāдура 171
 ‘Алā’ ад-Даула, тймўрид 111
 ‘Алā’ ад-дйн Мағбўб Шйрāзй, писарь 162
 ‘Алā’ ад-дйн, сын Йўсуфа 103
 ‘Алā’ ад-дйн Хасан Сабз[ав]ārй, писарь 167
 ‘Алā’ ал-Мулк, сын ‘Алй, сына Ишйма 104
 ‘Алā’ ал-Мулк, сын Ёрда, сына Қунғāйа 106
 ‘Алā’ ал-Мулк, сын Хусайн-‘Алй, сына Даулат-х^вādжа 107
 Āла-Бўғā, йўртчй 169
 Алā-Тймўр, амйр 102
 Алā-Тймўр, брат Сўнджāқа, амйр 76
 Аладў, амйр 95
 Аладў, сын амйра Йсан-Бўқā 102
 Алāқāй, дочь Чингйз-хāна 38
 Алāқўс, амйр 63
 Алāкўчал, сын Джўрāна, сына Қарāчāра 105
 ‘Алам-дār, амйр 66
 Алāнджар, сын Хўлāджў 103
 Алāнқувā 22-24
 Аланкў‘уқут 24
 Алāсў, сын Тāқā, амйр 36
 Алāфранг, сын Арғўн-хāна, сына Абақā-хāна 88
 Алачў, сын Ғāзāн-хāна 97
 Албāн, сын Қўйўла-қā’āна 27
 Албай, сын Чечектў, сына Малика 60
 Албакār-бāварджй, амйр 62
 Алғў 52
 Алғў, амйр 94, 95, 99, 102
 Алғўй, сын Бāйāна 44
 Алғўй, сын Мункā-Тймўра 40, 41
 Алғўй, сын Шйрāmўна 58
 ‘Алй-Акбар Арлāt, тувāчй, амйр 189
 ‘Алй-Акбар, букāвул 163
 ‘Алй-Акбар, сын Абў Сāлиҳа, сына Абў-л-Хайра 140

- 'Али ал-Мулк, амӣр 156
 'Али, амӣр 159
 'Али, амӣр, йӯртчӣ 155
 'Али-Асғар, сын Йлангӣра, сына Абӯ Бакра 145
 'Али-Асғар, сын Султән-Мас'ӯда, сына Суйӯрғатмӣша 177
 'Али Астр'абәдӣ, писарь 194
 'Али, бәрсчӣ 156
 'Али-бахәдур 119
 'Али-бӣк Бахрӣн, букәвул 168
 'Али-бӣк Уч-Қарә, бахәдур 128
 'Али-бӣк, амӣр 158, 170
 'Али-бӣк, бәрсчӣ 164
 'Али-бӣк, букәвул 155
 'Али-бӣк, сын Бәш-Тӣмӯра 45
 'Али-Бурундуқ, амӣр 160
 'Али-Ғабта, хранитель печатей 138
 'Али-Дарвӣш, амӣр 158, 159
 'Али-Дарвӣш, букәвул 137
 'Али-Дарвӣш, йасәвул 139
 'Али-Дарвӣш, сын Йл-бӣка 44
 'Али-Дарвӣш, сын Рустама, сына Ғағәй-Бӯқә 114
 'Али-Дарвӣш, сын Шәдӣ-бӣк-хәна 46
 'Али-Дарвӣш, сын Шайх-Муҳаммада ибн Амӣр Ҳәджжӣ Барләс 109
 'Али-Джа'фар, амӣр 158
 'Али-Дӯладай, тувәчӣ, амӣр 173, 184
 'Али-Дустәм, писарь 149
 'Али-Йӯсуф, амӣр дивәна 166
 'Али-Йӯсуф, букәвул 148
 'Али-Йӯсуф, сын Ҳ'әджа-Йӯсуфа, сына Тӣрака 109
 'Али-Кәдин, сын Судайа 28
 'Али Қаучӣн, амӣр 118, 147
 'Али Қаучӣн, ағтачӣ 169
 'Али Қаучӣн Қипчәқ, амӣр 162
 'Али-қул, сын 'Али, сына Урк-Тӣмӯра 59
 'Али-қӯшчӣ, амӣр 98
 'Али Кӯчак, амӣр 164, 179
 'Али-Малик, правитель, амӣр 66
 'Али Пәрисӣ, амӣр 179
 'Али-пәшә, амӣр 102
 'Али Сәвардж, писарь 167
 'Али-Сахл, сын Рустама, сына 'Умар-Шайха 127

- ‘Али-Сиддйқ, амйр 158
‘Али Симнāнй, родственник Йаҳйā Симнāнй, писарь 118, 147
‘Али-Султāн, амйр 157, 158, 160, 177
‘Али-Султāн, йўртчй 125
‘Али-Султāн Қаучйн, йасāвул 167
‘Али-Султāн Қаучйн, йўртчй 179, 192
‘Али-Султāн Наймāн, тувāчй 118
‘Али-Султāн Сулдўз, бахāдур 168
‘Али-Султāн, сын Абў Са‘йда, сына Султāна 105
‘Али-Султāн, сын Бйр-пāдишāха 28
‘Али-Султāн, сын Кўрāсба, сына Йсан-Тймўра 59
‘Али-Султāн, сын Саййидй, сына Чамана 106
‘Али-Султāн, сын Тймўр-Қутлуқ-хāна 46
‘Али-Султāн-тувāчй 160
‘Али-Султāн Хусайн, амйр 157
‘Али, сын Абў Бакра, сына Амйрāн-шāха 143
‘Али, сын Байдў 79
‘Али, сын Бўғўчāқа 44
‘Али, сын Джаниса 45
‘Али, сын Джу‘ама 107
‘Али, сын Ибрāхйма, сына Идикў 111
‘Али, сын Ишйма 104
‘Али, сын Йāғй-Тймўр 44
‘Али, сын Муҳаммада, сына Шāх-Малика 108
‘Али, сын Муҳаммад-Джўкй, сына Шāхруҳа 177
‘Али, сын Пйр-Султāна, сына Джахāн-шāха 112
‘Али, сын Пйрака, сына ‘Абд аш-Шайҳа 103
‘Али, сын Саййидй, сына Чамана 106
‘Али, сын Тāғāй-Бўқā 114
‘Али, сын Тўрдй-Муҳаммада, сына Джа‘фара 126
‘Али, сын ‘Умар-Шайҳа, сына Амйр Тймўра 121
‘Али, сын Урк-Тймўра, сына Йайа 59
‘Али, сын Фўлāд-Бўқā 53
‘Али, сын Халйл-Султāна 148
‘Али, сын Шайҳ-Салāма, сына Кебека 108
‘Али Тāдж-Ўккй, писарь 118
‘Али-Тархāн, амйр 153
‘Али, тувāчй 118
‘Али-Тўқāн-Бахт, дочь Тўрджāна 60
‘Али-уғлāн, сын Бйк-Қундй 42
‘Али-уғлāн, сын Тўқў 48

- 'Али Фәрисә Барләс, амӣр 170
 'Али Фәрисә, сын Бухлӯла Ширәзи 106
 'Али-Фарид, тувачи 186
 'Али, халифа 18
 'Али-хан ибн 'Али ибн Байдӯ-хан 74
 'Али, х^ваджа, йасәвул 136
 'Али-х^ваджа, сын Джабақ-х^ваджа 28
 'Али-х^ваджа, сын Йсан-Тимӯра, сына Йайа 59
 'Али Чихра, х^ваджа, хранитель печати 191
 'Али-Шайх Қулинчақ, бахадур 168
 'Али-Шайх, букәвул 155
 'Али-Шайх Уйрат, амӣр 146
 'Али-шах, амӣр 157
 'Али-шах, сын Фарруха, сучи 156
 'Али-Шир [Навә'й], хранитель печати, амӣр 193
 'Али-Шир, амӣр 157, 159, 160, 190
 'Али-Шир, сын Исма'йла, сына Урӯса 111
 'Али-Шир, сын Тагӯк, сына Тилака 103
 'Али Шугнани 154
 'Алика, амӣр 143, 157, 160
 'Алика, ахтачи 139
 Алика-йгачи, супруга Хӯлагӯ-хана 75
 'Алика Қаучин, йуртчи 164
 'Алика-кӯкалташ, амӣр 121, 154, 157
 'Алим, сын Тимӯр-Бӯқә, сына Нимӯли 109
 'Алим-х^ваджа, сын Тимӯр-Бӯқә, сына Нимӯли 109
 'Алим-Шайх, сын Рустама, сына 'Умар-Шайха 126
 'Алим-Шайх, сын Рустама, сына Султән Джалал ад-дйна 126
 'Алим-Шайх, сын Турғай-нуйана, сына Бӯракил-нуйана 115
 'Алим-Шайх, тувачи 118
 'Алинанәқ, супруг Кӯчӯк, дочери Ахмад-хана 81
 'Алинанәқ, сын Йисӯ-битикчи, амӣр 76, 80
 Алинанәқ, амӣр 83
 Алкан-нуйан, амӣр 75
 Аллах-бирди, сын Садра, сына Фӯлад-Бӯқә 53
 Аллах-бирди, сын Хусайна, сына Бирди-... 112
 Аллах-дад, амӣр 135, 147, 157, 159
 Аллах-дад, букәвул 163, 168
 Аллах-дад, қурчи 148
 Аллах-дад, сын Барантӯқа 103
 Аллах-дад, сын Данишмандча 60

- Аллāх-дāд, сын Йника, сына Сулаймāна 107
 Аллāх-дāд, сын Қарāмандū, сына Муҳаммада 109
 Аллāх-дāд, сын Таваккула, сына Танāй-Тīmūра 110
 Аллāх-дāд Таман, сūчй 128
 Аллāх-Дāдāш, амйр 118
 Аллāх-йār Қаучйн, бāрсчй 164
 Аллāх-қулй, букāвул 150
 Аллāхй, амйр 158
 Алмāс Туркмāн, қūrчй 168
 Алтāй-йгāчй, налогница Абақā-хāна 82
 Алтāлūн, дочь Чингйз-хāна 38
 Алтāчū, инджū 85
 Алтй-Бūқā, сын Нймūлй 109
 Алтй-Қуртақа, букāвул 150
 Алтй-Қуртақā, сын Туқтайа 45
 Алтūн-Бūқā, сын Мингқйна, сына Қūбилāй-қā'āна 71
 Алтūн-чин-сянг, амйр 72
 Алūдар, сын Учара, сына Лāлā 107
 Алūdū-сан-чанг, амйр 98
 Алūdū, сын Қūлāдū, сына Хūлāджū 104
 Алūs, сын Фūлāд-Бūқā 53
 Алчай-Тīmūr, сын Бūқā-Тīmūра 48
 Алчй-нūйāн, сын Дай-нūйāна, амйр 30
 Амāн-бйк, сын Султāн Джалāl ад-дйна 46
 Амāн-Султāн-бйка, дочь Султāн Абū Са'йда 181
 Амāн-Шайх, букāвул 163
 Аманка, сын Тармабала 71
 Амāнūн-нūйāн, амйр 56
 Амбāй-нūйāн, амйр 68, 72
 Амекāн, сын Урғūдāйа 37
 Амйр 102
 Амйр ад-дйн, амйр 180
 Амйр ал-Мулк, военачальник 111
 Амйр Гийāс, амйр 170
 Амйр-зāда Қулй, сын Амйр Даулат-Малика 188
 Амйр Ислām, сын Кебека, сына Ислāма 108
 Амйр, маулāнā, писарь 194
 Амйр Са'йд, сын Мūнкā, сына Тūқ-Тīmūра 106
 Амйр Саййид, сын Удукū, сына Улкāна 108
 Амйр Саййидй, амйр 170
 Амйр...сақ, амйр 57

- Амӣр Султән Бәйазид-уғлән 183
 Амӣр Тимӯр-курагән, сын Турғай-нуйәна, сына Бӯракил-нуйәна 20, 24, 50, 59, 115
 Амӣр Хиндӯка, тувәчй 174
 Амӣр Хусайн ибн Мусалли ибн Қазәган 59
 Амӣр Шад Туркмән 188
 Амӣр Шайх-Хаджжй, тувәчй 174
 Амӣр-х^ваджа, букәвул 193
 Амӣрак фин-джән, амӣр 143
 Амӣрән-шәх Қаучйн, йасәвул 163
 Амӣрән-шәх, сын Амӣр Тимӯра 119
 Амӣрән-шәх, сын Йджйла, сына Амӣрән-шәха 151
 Амӣрән-шәх-мйрзә, сын Султән Абӯ Са'йда 181
 Амугән, сын Ййсӯ-Инке 28
 Амӯгән, сын Қӯчәна 105
 Анәнда, сын Мингқйна, сына Қубиләй-қә'әна 71
 Анбағай-хән, сын Сарқудӯкӯ-чине 26
 Анбар-хән, сын Сӯса 74
 Анбарчй, сын Мӯнкә-Тимӯра, сына Хӯләгӯ-хәна 79
 Андар, сын Дӯрджй, сына Қадән-Уғӯла 59
 Анйика-Пулад, сын Тӯқтәқийә 44
 Анка-Тимӯр, сын Нӯм-қули 54
 Анӯширвән, амӣр дивәна 166
 Апәчй, сын Шйбәна 43
 Арә-Қутлуғ, дочь Арғун-хәна, сына Абақә-хәна 88
 Арә-Тимӯр-қурчй, амӣр 95
 Арә-Тимӯр, сын Бәйрӯ-Бӯқә, сына Арйқ-Бӯкә 74
 'Араб, амӣр 80
 'Араб, сын Самәқә, амӣр 96
 'Араб, сын Самғәна, амӣр 86
 'Араб-шәх, писарь 136
 'Араб-шәх, сын Фуләда 43
 Арас, брат Тӯқмақа, амӣр 101
 Арачәр, сын Пәйдәра 104
 Араш, см. Арас, брат Тӯқмақа, амӣр
 Арбәй-Кәун, см. Анбар-хән, сын Сӯса
 'Арбатәй, амӣр 91
 Арғай-Қасәр-нуйән, амӣр 31
 Арғай-нуйән, амӣр 62
 Арғәсүн-тархән, амӣр 72
 Арғӯдәй, сын Нәлиқӯ 48

- Арғуду, сын Қадана 41
 Арғун-аға, амір 82
 Арғун-ақа, амір 56
 Арғун-ақа, амір, правитель Йрәна 66
 Арғун Барлас, амір 117
 Арғун Малик, амір 129, 159
 Арғун-Муг, писарь 118
 Арғун-нуйан, амір 77
 Арғун, сын Урк-Тимұра, сына Йайа 59
 Арғун-хан, сын Абақа-хана 82, 88
 Арғун-шах, амір 147
 Ардашйр, амір 159, 160
 Ардашйр, бәрсчй 156
 Ардашйр Қаучйн, тувачй 118
 Ардашйр-қушчй 172
 Ардашйр, сын Исма'йла, сына Урұса 111
 Ардуван, амір 127
 Арзу-бй-аға, наложница Амір Тимұра 117
 Арзу-Бұқа, сын Қутб ад-дйна, сына Қазан-Тимұра 110
 Ариғтай-тархан, сын Чанга, амір 96
 Ариқ-Бұқа, сын Тұлұйа 73
 Ариқ-нуйан, брат Бұқайа, амір 89
 Ариқа-йгачй, дочь Тингиз-курагана 75
 'Ариф, сын Султән-Мухаммада, сына Ахмада 130
 Арка-нуйан, сын Бұлаған-Қачана, амір 67
 Арқшун, амір 80
 Армани-хатун, супруга Ахмад-хана 79
 Арслан-Бұқа, сын Мингқйна, сына Қубилай-қа'ана 71
 Арслан, сын Қуртуқа 29
 Арслан-хан 36
 Арслан-х^ваджа, амір 162
 Арсланчй, сын Ахмад-хана 81
 Артұқ Сұфй, амір 188
 Аруджй, сын Ләлә, сына Қарачәр-нуйана 108
 Арұқ, см. Урұқ, амір
 Арұқ-Шайх-'Али, йарғучй 155
 Асадаллах, писарь 194
 Асад-бйк, мәли, амір 190
 Асиқ, амір 80
 Асия-бйгйм, дочь Са'д-и Ваққаса 137
 Асыл ад-дйн Мухаммад, х^ваджа, писарь 180

- Асйил, амйр 124
 Асйил, сын Фўлада 52
 Асйил-Султан, дочь Саййидй Ахмада 142
 Асл-ағā-бийгйм, дочь Мухаммад-Бурундуқа, сына ‘Алий 113
 Аскар, сын Дўрджй, сына Қадан-Уғўла 59
 Астай, сын Сулгаша 54
 Астўй, амйр 157
 Асўтай, сын Манкў-қā’ана 67
 ‘Атā, амйр 159
 Атан, сын Хурқудақа 52
 Атика, амйр 162
 Атин Ўзбек, букāвул 168
 Аулийā, бахāдур 168
 Афақ, йасāвул 154
 Афақ Қунғрат, брат ‘Усмāна-тувāчй, амйр 189
 Афақ, сын Шайх-Назара, сына Фўлада 106
 Афақ-ағā, супруга амйр-зāда Бāйқарā 130
 Афақ-ағā, супруга Бāйсунғур-бахāдура, сына Шāхруха 170
 Афақ-ағā, дочь Увайса, сына Шāх-Малика 112
 Афақ-ағā, дочь Шāх-Малика, сына Мубāрака 114
 Афақ-ағāча, супруга Султан Абў Са‘йда 178
 Афақ-бийгйм, дочь Амйр Хасана, (сына) Амйр Черкасса 187
 Афдал ад-дйн, х^вāджа, писарь 194
 Афдал Барлас, амйр 189
 Афдал Қйрқйр, қўшчй 163
 Афрасийāб, амйр 160
 Афрасийāб, йасāвул 154
 Афрасийāб, сын Абў Бакра, сына Амйрāн-шāха 143
 Афрасийāб, сын Хусайна Бāйқарā 195
 Ахй Тймўр-тāш, тувāчй, амйр 189
 Ахй Фадлаллах, амйр 158
 Ахмад-‘Алий Фāрисй Барлас, амйр 189, 190
 Ахмад, амйр 158, 160
 Ахмад, амйр тўмāна 157
 Ахмад Афдал, тувāчй 183
 Ахмад Балхй, бахāдур 168
 Ахмад Банāкатй, пин-джан 69
 Ахмад Бāрйк, х^вāджа, писарь 194
 Ахмад-бахāдур, сын ‘Умар-Шайха, сына Амйр Тймўра 121
 Ахмад-бахшй, маулāнā, писарь 180
 Ахмад, букāвул 168

- Ахмад-Дāvūd, писарь 154
Ахмад Джāmī, амīр 183
Ахмад Джахрамī, амīр 170
Ахмад Джахрамī, писарь 175
Ахмад, дядя Барāқа 53
Ахмад-и Гург, мālī, амīр 188
Ахмад-и Чихра, йасāвул 147
Ахмад ибн Йлчī, амīр 146
Ахмад-Қарā, сын амīр-зāда Бāйқарā 132
Ахмад Машшāқ, амīр 189
Ахмад-мīрзā, сын Мухаммад-Музаффара, сына Мансӯра 132
Ахмад-Султāн, сын Йādгāра, сына Лўйна 107
Ахмад-Султāн, сын Мухаммад-хāна 51
Ахмад-Султāн, сын Султāн-Қабўла ибн Амīр Йадгāра 107
Ахмад, сын 'Абд ал-Лағйфа 166
Ахмад, сын 'Абд ал-Малика, сына Х^вādжа Йўсуфа 105
Ахмад, сын Абўкāна/Айўкāна 41, 43
Ахмад, сын 'Алī-Фāрисī, сына Бухлўла Шйрāзй 106
Ахмад, сын Бўгўчāқа 44
Ахмад, сын Бўрй 49
Ахмад, сын Джа'фара, сына Султāн Джалāl ад-дйна 126
Ахмад, сын Искандар-шāха, сына Мубāрак-шāха 105
Ахмад, сын Мўджй-Йайа 52
Ахмад, сын Хўсайн-'Алī, сына Даулат-х^вādжа 107
Ахмад, сын Пйрака, сына 'Абд аш-Шайха 103
Ахмад, сын Сāлйқа, сына Фарāйирў 114
Ахмад, сын Султāн-Мухаммада, сына Ахмада 130
Ахмад, сын Султāн-Хўсайна, сына Идикў 111
Ахмад, сын Султāн-шāха 105
Ахмад, сын Таваккула, сына Йādгāра 107
Ахмад, сын Таваккул-Бўқā 49
Ахмад, сын Тāшй-бйка 44
Ахмад, сын 'Умар-Шайха 129
Ахмад, сын Фйрўз-шāха, амīр 175
Ахмад Таваккул Барлās, амīр 190
Ахмад-тархāн, амīр 173
Ахмад-тўқчй, йўртчй 192
Ахмад Тўсй, писарь 118
Ахмад-уғлāн, сын 'Алī-уғлāна 42
Ахмад Фйрўз-шāх, амīр 171, 173
Ахмад-хāн, сын Хўлāгў-хāна 78, 79

Аҳмад, Ҳ^ваджа, амӣр 157
 Аҳмад, Ҳ^ваджа, писарь 138
 Аҳмад, Ҳ^ваджа, қўрчӣ 193
 Аҳмад Чухрақӣ, писарь 167
 Аҳмад-Шайх, сын Малик-Тимӯра 46
 Аҳмад-Шайх, сын Муҳаммад Йка-Тимӯра, амӣр 156
 Аҳтаджӣ, сын Ййсӯ-Бӯқә 43
 Аҳтачӣ, амӣр 69
 Ачиғӣ, сын Бӯрӣ 49
 Ачиғӣ, сын Малик-Тимӯра 74
 Ачиқ, сын Урунгбаша 44
 Ачмӯр-нуйан, амӣр 36
 Ачӯча-йгачӣ, супруга Хӯлағӯ-ҳана 75
 Ашғатай, дочь Йубӯқӯр 74
 'Ашиқ-Муҳаммад, брат Фарӣд Арғӯна, мәлӣ, амӣр 190
 'Ашиқ-Тимӯр, сын Қунғирдаӣ, сына Хӯлағӯ-ҳана 79
 Ашил-ҳатӯн, дочь Тӯқ-Тимӯра, сына Бӯқай-йарғӯчӣ 93
 Аштай-ҳатӯн 73
 Ашитан, сын Аланджара 103
 Ашраф ибн Тимӯр-таш, наместник Табрӣза 42
 Аштан, сын Кинчак-Қуйчӣ 43
 'Ашӯра', дочь Мәсәйя, супруга Суйӯргатмйша 176

Баба 167

Баба-ағача, дочь Ҳ^ваджа Аҳмад Атика 187
 Баба, амӣр 159
 Баба-бахадур, сын Абӯкәна 28
 Баба-бийгӣм, дочь 'Ала' ад-Даула, сына Байсунғура 172
 Баба-бийгӣм, дочь 'Умар-Шайха, сына Амӣр Тимӯра 121
 Баба, дочь Хӯлағӯ-ҳана 78
 Баба, сын Аҳмада 49
 Баба, сын Таваккула 28
 Баба Ратн Дйккан, мәлӣ 188, 189
 Баба-Турмйш, амӣр 147
 Баба-уғлан, сын 'Али-уғлана 42
 Баба-уғлан, сын Тунқә 42
 Баба Ҳасан, амӣр 173
 Баба-Ҳ^ваджа, сын Тағӯра 27
 Баба Чалак, йасавул 147
 Бабак, см. Табак, сын Чечектӯ
 Бабака-бийк, амӣр 186

- Баб̄ақ̄а, сын Дурдж̄и, сына Қад̄ан-Уғ̄ула 59
 Баб̄ан 'Умар, ам̄ир 146
 Бабур-бах̄адур, сын ам̄ир-з̄ада Б̄айсунғура 173
 Бабур, сын Й̄адг̄ар Фарруғ-б̄ика, сына Фарруғ-з̄ада 142
 Бабур, сын Муҳаммад-Қ̄асима, сына Муҳаммад-Бад̄и' 151
 Бағ̄ай, дочь Қар̄ачара, сына Ӯқд̄ай-қ̄а'ана 59
 Бағал-н̄уй̄ан, сын Б̄уджардж̄и-н̄уй̄ана, ам̄ир 69
 Бағ̄ат̄ақ, сын Б̄учқ̄ақа 44
 Бағ̄ач̄ар, сын Дж̄иб̄у 28
 Бағ̄ач̄и 26
 Бағ̄д̄ад-ақ̄а, дочь 'Йс̄а, сына Қ̄ут̄у-Б̄уқ̄а 107
 Бағ̄д̄ад-шах-х̄ат̄ун/Х̄^вандак̄ар, дочь Ам̄ир Ч̄уп̄ана 100
 Бағ̄д̄улат, сын Ф̄ул̄ада 52
 Бағ̄т̄ай, сын Қ̄уб̄ақ̄уна 41
 Бағ̄т̄ай-н̄уй̄ан, сын М̄ам̄а-н̄уй̄ана 28
 Бад̄а-Малик, сын Кебека 54
 Бад̄айла-тарх̄ан, ам̄ир 162
 Бад̄ақ, сын Т̄им̄ур-х̄^ваджа 44
 Бад̄ақ̄ул, сын Б̄уқ̄а-Дж̄удж̄и 42
 Бад̄ам-н̄уй̄ан, ам̄ир 70
 Баджа-б̄иг̄им, сын Уктан-Барқ̄ақ 27
 Бад̄и' аз-Зам̄ан-м̄ирз̄а, сын Х̄усайн Б̄айқар̄а 190, 196
 Бад̄и' ал-Джам̄ал, дочь Манс̄ура, сына ам̄ир-з̄ада Б̄айқар̄а 132
 Бад̄и' ал-Джам̄ал, дочь Султ̄ан Б̄айаз̄ида 113
 Бад̄и' ал-Джам̄ал, дочь Султ̄ан-Муҳаммада, сына Аҳмада 130
 Бад̄и' ал-Мулк, дочь Х̄усайна Б̄айқар̄а 196
 Бадр ад-д̄ин, сын Қут̄б ад-д̄ина, сына Қаз̄ан-Т̄им̄ура 110
 Бадр Б̄абур̄и, бук̄авул 193
 Бадр-Джам̄ал-б̄ика, дочь Султ̄ан Аб̄у Са'йда 182
 Бадр Т̄аз̄ик, ам̄ир 156
 Базат̄уқ, см. Барант̄уқ, сын Маҳм̄уда
 Б̄ай̄авч̄и[н], сын Манк̄у-қ̄а'ана, сына Т̄ул̄уй-х̄ана 65
 Б̄айаз̄ид, ам̄ир 157, 162
 Б̄айаз̄ид-б̄азд̄ар, қ̄ушч̄и 148
 Б̄айаз̄ид-бах̄ш̄и, й̄уртч̄и 169
 Б̄айаз̄ид, й̄арғ̄уч̄и 164
 Б̄айаз̄ид, қ̄урч̄и 155
 Б̄айаз̄ид Л̄уса, ам̄ир 160
 Б̄айаз̄ид, сын Ақ-Т̄им̄ура, сына П̄айд̄ара 104
 Б̄айаз̄ид, сын Б̄ирд̄и-х̄^ваджа, сына Х̄адира 111
 Б̄айаз̄ид, сын Қ̄урамиш̄и, сына Т̄ағ̄ай-Т̄им̄ура 79

- Бәйазид, сын Исма'йла, сына Қутлуға 107
 Бәйазид, сын Сулаймәна, сына Султәна 109
 Бәйазид, сын Улджәйтү-султәна 99
 Бәйазид, сын Шәх-Малика, сына Илйәса 108
 Бәйазид Тағай, букавул 163
 Бәйазид-Шайх, сын Муҳаммад-Дарвиша, сына Пйр-Хусайна 109
 Бәйазидин, сын Султәна, сына Хәджжй 105
 Бәйәлүн, дочь Манкү-қә'әна, сына Түлүй-хәна 65, 67
 Бәйән-Абүкән, сын Бәйрү-Бүқә, сына Арйқ-Бүкә 74
 Бәйән-әғә, дочь Балта, сына Бүракил-нүйәна 115
 Бәйән-әғә, дочь Мункә-Тймүра 79
 Бәйән, амйр 71, 77, 156
 Бәйән-битикчй, амйр 92
 Бәйән, йасәвул 122, 125
 Бәйән Қаучйн, амйр 161
 Бәйән Қаучйн, бахәдур 119
 Бәйән-Киджар, сын Бүқә-Джүджй 43
 Бәйән-нүйән, сын Сәда-Улән-нүйәна, амйр 68
 Бәйән-қулй, сын Йилтақджй 54
 Бәйән-қулй-хән, сын Фүләда 52
 Бәйән-пин-джан 69
 Бәйән-пин-джан, сын Нәсир ад-дйна пин-джана, амйр 72
 Бәйән, сын Қарәчәра 105
 Бәйән, сын Қуйинчй 40
 Бәйән, сын Мәджәра 43
 Бәйән, сын Тамачй 74
 Бәйән, сын Түқә-Тймүра 44
 Бәйән, сын Урк-Тймүра 48
 Бәйән, сын Шйрәмүна, амйр 99
 Бәйән-Тймүр, амйр 131
 Бәйән-Тймүр джйба(чй), амйр 162
 Бәйән-Тймүр, сын Нүмтәша 54
 Бәйән-х^вәджа Муғул, йасәвул 155
 Бәйәнджар, сын Шйбәна 43
 Бәйәнтү-бахшй, писарь 154
 Бәйджү, амйр 91
 Бәйджү, дочь Йүрәкй-Сарақдү 27
 Бәйджү-нүйән, амйр 75
 Бәйджү-нүйән, сын Түркәнтайя, амйр 66
 Бәйджү, сын Қипчәқа 28
 Бәйджү, сын Мәджәр 43

- Байджу, сын Мйтүкәна 48
Байдү, амір 96, 160, 171, 174
Байдү Арлат, амір 172
Байдү, брат Тағачара-нүйәна, амір 91
Байдү-нүйән, амір 80, 84
Байдү, сын Тағакәй, сына Хүләгү-хәна 79
Байдү-шукүрчй 90
Байдугән, сын Тикшй 52
Байдүк, сын Тағүра 28
Байдүкүр-нүйән, амір 84
Байдүтү, сын Урк-Тймүра, сына Йайа 59
Байкар, сын Фүләд-Бүкә 53
Байқарә, амір-зәда 130
Байқарә-бахадур, сын 'Умар-Шайха, сына Амір Тймүра 121
Байқарә, сын Мансүра, сына амір-зәда Байқарә 132
Байқарә, сын Рустама, сына 'Умар-Шайха 126
Байқү, амір 39
Бай-Қутлуг, дочь Малик-Байәнджәра, амір 95
Бай-Қутлуг, дочь Малик-Тймүра 74
Бай-Қүшлиг, сын Тағүра 28
Байнәл, сын Шйбәна 42
Байрам, амір 184
Байрәм, сын Шйрәмүна 43
Байрү-Бүкә, сын Арйқ-Бүкә 74
Байсунқур-бахадур, сын Шәхруха, тймүрид 21, 111, 170
Байсунғур-мйрзә, сын Сулған Абү Са'йда 181
Байсунғур, сын 'Алә' ад-Даула, сына Байсунғура 172
Байсунғур, сын Қайдү-хәна 25, 26
Байхү, сын Джәринджйра 27
Бақә Куйүк, букәвул 155
Бақә-нүйән, амір 33
Бақдай, брат Байәна 73
Бақй Арғүн, амір 180, 184
Бақй-бйк, сын Йран-бйк 42
Бакилқай, сын Сүкү-Сичәна 103
Бақирча, сын Бәдақүла 43
Бақса, сын Джүджй-Қасәра 28
Бактай, сын Түбшйна, сына Буналкара 65
Бақү-нүйән, амір 78
Бақү-Чйн, дочь Бүрй 49
Бақүй, см. Йәқүй, сын Балә-нүйәна

- Бақур, см. Нақур, амӣр
 Балā-нӯйāн, амӣр 31, 62
 Балақа, сын Шйбāна 43
 Балāргӯ, амӣр 101
 Балатӯ, амӣр 95
 Балдачār, сын Тӯбшйна, сына Буналкара 65
 Балта, сын Бӯракил-нӯйāна, сына Йджйла 115
 Балтӯ Қаучйн, йўртчй 164
 Балтӯ, сын Манкӯ-қā'āна 65, 67
 Балӯғāн-қалджā, амӣр 32, 63
 Балӯш, сын Тӯқтā 41
 Балҳ-бйк, амӣр 122
 Бангй Панджшанба, амӣр 118
 Барādӯ, сын Қадана 27
 Барāқ, амӣр 184
 Барāқ, сын Абӯкāна 41
 Барāқ, сын Ййсун-Тӯвā 49
 Барāқ, сын Қӯйўрчуқа 44
 Барака, амӣр 85
 Барāка-ҳātӯн, супруга Ййсӯкā 59
 Баракджар, сын Джӯчй 42
 Баракӯ, сын Йсан-Бӯқā 50
 Барантӯқ, сын Маҳмӯда 103
 Барāt-бй-āғā, наложница Амӣр Тймӯра 117
 Барāt-Сӯфй, сын Бйк-Сӯфй 44
 Барāt-Сӯфй, сын Йл-бйка 44
 Бārбāl, сын Джӯтса 27
 Барғӯн-ҳāджжй, сын Арғӯн-āқā, амӣр 94
 Барғӯр, см. Йарғӯр, амӣр
 Бārй, йасāвул 139
 Барйбāн-бахāдур, амӣр 61
 Бārйм, амӣр 88
 Бārйм Ширā-Тӯ, сын Тӯманāй-ҳāна 27
 Бārйм Ширā-Тӯқā-Пӯчӯ, сын Бārйм Ширā-Тӯқā 27
 Бārйн-қā'āн, дочь Басāра 49
 Бārитāй-қӯрчй, амӣр 32
 Барқāқ-нӯйāн, амӣр 90
 Барлās-бйк, тувāчй 186
 Бартāн-бахāдур, сын Қабул-ҳāна 27
 Бартӯн-нӯйāн, амӣр 31
 Бārӯдāй-аҳтачй, амӣр 91

- Барӯла, амӣр 95
 Барӯда, инāқ 90
 Барӯлай, амӣр 95
 Барфарӣд, сын Үрда 106
 Бārчйн-курагāн, амӣр 67
 Басār, сын Ййсун-Тӯвā 49
 Баскана, амӣр 160
 Баслиқ, сын Ҳидр-ҳ^вādжа 52
 Бāt-Кйлгāй, сын Тӯманāй-ҳāна 26
 Бātӯ, сын Джӯджй-ҳāна 38, 40, 65
 Бātӯдай, сын Қуйинчй 40
 Бātӯдж, сын Тӯқ-Тӯвā 40
 Бāхāритай, сын Малик-Тймӯра 74
 Баҳр-Джахāн, сын Шāх-Джахāна 52
 Бāчйн, сын Бāйрӯ-Бӯқā, сына Арйқ-Бӯкā 74
 Бāш-Тймӯр, сын Джаниса 45
 Бāшā-йити, сын Тарма-Шйрйна 50
 Бāшқирд, сын Қуйинчй 40
 Баҳт-Даулат-āғā, наложница 177
 Баҳт-Даулат, дочь 'Алā' ад-Даула, сына Бāйсунғура 172
 Баҳт-Джахāн, сын 'Абд ал-Вāҳида, сына Пйр-Муҳаммада 107
 Баҳт-Мулк-āғā, дочь Амӣр Илйāс-ҳ^вādжа 133
 Баҳт-Мулк-āғā, дочь Хиндӯкā, сына Лӯйина 107
 Баҳт-Султāн, дочь Ййсавурā 121
 Баҳт-Султāн, дочь Ғāғāй-Бӯқā 114
 Баҳт-Султāн, дочь Ҳāджжй-ҳ^вādжа, сына Джаббāна 124, 126
 Баҳт-Султāн, дочь Ҳасана, супруга Суйӯрғатмйша 176
 Баҳт-Султāн, наложница Султāн-Санджара, сын Аҳмада 130
 Баҳт-Султāн, супруга 'Умар-Шайҳа, сына Амӣр Тймӯра 120
 Баҳт-Султāн, сын Қазāн-Тймӯра ибн Нймӯлй 111
 Баҳт-Султāн-āғā, супруга Амӣр Тймӯра 116
 Баҳт-Султāн-бйка, дочь 'Абдаллāха, сына Йджйла 151
 Баҳт-шāх, йасāвул 128
 Баҳт-шāх-уғлāн, бахāдур 119
 Баҳтй, бахāдур 163
 Баҳтй-бй, дочь Кӯнча 46
 Баҳтй-бйка, дочь Кукса 46
 Баҳтй-бйка-ҳāнча, дочь Туҳтамиш-ҳāна 45
 Баҳтй Туркмāн-тувāчй, амӣр 188
 Баҳтй-ҳātӯн, дочь Ақ Сӯфй Барлāса 161
 Баҳтй-ҳ^вādжа, служитель дйвāна 149

- Бахтийәр Қаучйн, амйр 146
 Бахтийәр, сын Ачиқа 44
 Бахтнигәр-ағә, наложница Амйр Тймӯра 117
 Бахшәйиш, сын 'Умар-бахәдура 146
 Бахшй, амйр 157
 Бахәдил, сын Шәх-Малика, сына Ғийәс ад-дйна 112
 Бахәдур, сын Шйбәна 42
 Бахәдур-нуйән, сын Джиләвүн-гуйәнга, амйр 67
 Бахәр, сын Суйүргәтмйша, сына Амйрән-шәха 151
 Бахәртәй, сын Үлджәйа, сына Асүтайа 67
 Бахлӯка, амйр 170
 Бахлӯка, қурчй 168
 Бахрәм, амйр Абақә-хәна 48
 Бахрәм Джаләйир, амйр 50
 Бахрәм, сын Дувә 50
 Бахрәм, сын Қарә-Хуләгү 52
 Башмәқ, сын Мингқәна 40
 Беке-Джебе, амйр 35
 Бек-Йджй, сын Үр-Манкү 41
 Бенсил-нуйән, амйр 56
 Берке, сын Бйлгүтай-нуйәна 28
 Берке-хән, сын Джүджй-хәна 38, 41, 42
 Беркеджар/Беркечәр, сын Джүджй-хәна 38, 42
 Бйбй-Инакәй, супруга амйр-зәда Бәйсунғура 172
 Бйбй Лағйфа, супруга Султән Абү Са'йда 179
 Бйгй-джән, дочь Рустама, сына Султән Джаләл ад-дйна 126
 Бйгй-джән, дочь 'Умар-Шайха, сына Пйр-Муҳаммада 124
 Бйгй-джән, дочь Худәй-дәда, супруга Бәбур-бахәдура, 173
 Бйгй-джән-ағә бинт амйр-зәда 'Умар-Шайх 126
 Бйгй-джәни, дочь Амйр Тймӯра 120
 Бйгй-Джахән, дочь Шәх-Малика, сына Мубәрака 113
 Бйгй-Муҳаммад, сын Тағәй-Бүқә 114
 Бйгй-Султән 187
 Бйгй-Султән, дочь Амйрән-шәха 127, 143
 Бйгй-Султән, дочь Бәйазйда-Ййсавура 169
 Бйгй-Султән, дочь Муҳаммада, сына Шәх-Малика 108
 Бйгй-Султән, супруга Ибрәхйм Султән-бахәдура, сына Шәхруха 166
 Бйгй-Султән-ағәча бинт Фарах-шәх Қаучйн 181
 Бйгй-Султән-бйгйм, дочь амйр-зәда Санджара 187
 Бйгй-Султән-бйка, дочь Суйүргәтмйша, сына Амйрән-шәха 151
 Бйгй-Хәнд, дочь Пйр-Муҳаммада 141

- Бйгй-Шāх, дочь Пйр-Муҳаммада 141
 Бийангчар, сын Қайдӯ 61
 Бйк-бйбй бинт Султāн Увайс ибн Бāйқарā 151
 Бйк-бйбй, дочь Тӯрдй-Муҳаммада, сына Джа'фара 126
 Бйк-бйбй-бйгйм бинт Амйрāн-шāх 130, 131
 Бйк-бйбй-бйгйм, дочь Рустама 126
 Бйк-бйбй-бйгйм, дочь Султāн Абӯ Са'йда 182
 Бйк-бйбй-бйгйм, см. Руқаййа-Султāн, дочь Султāн-Увайса, сына Бāйқарā
 Бйк-бйбй-Султāн, дочь Амйрāн-шāх-курагāна 128
 Бйк-Бӯқā, сын Тӯгāн-Бӯқā, сына Малика 60
 Бйк-Бӯқā, сын Қарāчāра 105
 Бйк-Йārуқ, сын Бӯрāджāра 44
 Бйк-Қундй, сын Бāдāқӯла 42
 Бйк-Мулк 42
 Бйк-Мулк, дочь Үрдака 103
 Бйк-Мулк, дочь Ҳ^вāджа Йӯсуфа 121
 Бйк-Мулк, дочь Ҳидра, сына Тармйша 103
 Бйк-Мулк-āғā, дочь Ҳ^вāджа Йӯсуфа ибн Улджāйтӯ 120
 Бйк-Султāн Қаучйн, йасāвул 167
 Бйк-Султāн, дочь Ишйма 104
 Бйк-Султāн, дочь Нукӯз, сына Хиндӯкā 107
 Бйк-Султāн, дочь Тймӯр-ҳ^вāджа, сына Сулаймāна 107
 Бйк-Султāн, дочь Қазāна 103
 Бйк-Ҷуфй, сын Бйк-тӯта 44
 Бйк-Тймӯр, сын Бāйнāла 42
 Бйк-Тймӯр, сын Барāқа 49
 Бйк-Тймӯр, сын Бӯқā-Джӯджй 42
 Бйк-Тймӯр, сын Қутлуқ-Тймӯра 43
 Бйк-Тймӯр, сын Хиндӯ 50
 Бйк-Тӯт, сын Дāнишманда 44
 Бйк-уғлй, сын Шāхруҳа 160
 Бйк-Фӯлāд, амйр 159
 Бйк-ҳ^вāджа, амйр 136
 Бйк-ҳ^вāджа, йасāвул 128
 Бйка, дочь амйр-зāда Бāйқарā 132
 Бйка, дочь Султāн-Искандара, сына Бāйқарā 133
 Бйка-бйбй, дочь Муҳаммад-Қāсима, сына Муҳаммад-Бадй' 151
 Бйка-Султāн-бйгйм, дочь Султāн-Санджара Марвй 196
 Бйка-чарāн, сын Қадāн-бахāдура 27
 Бйкарт, писарь 162
 Бикй, амйр 36

- Бйкй-джāн-бйка, дочь Султāн Абӯ Са'йда 182
 Бйкй-Султāн, дочь Амйрāн-шāх-курагāна, супруга Бйқарā 132
 Бйкиш, сын Чйн-Тймӯра 106
 Бйкишй-бйгйм, дочь Муҳаммад-Бурундуқа, сына 'Алй 113
 Бйклāмйш, сын Абӯкāна 28
 Бйкламиш, сын Қўртуқа 46
 Бйктāш, қўрчй 168
 Бйктўз, сын Мингқадāра 43
 Билге-нўйāн, амйр 56
 Билге-Тймӯр, сын Байāн-Тймӯра 54
 Билгидай, йасāвул 34
 Билгўнтай, сын Дўбўн-Байāн 20
 Билғўтай-нўйāн, брат Чингйз-хāна, амйр 63
 Бйлгўтай-нўйāн, сын Ййсўгай-бахадур 27
 Билдасй, сын Чағатāйа 54
 Бйлиқчй, сын Кўкджў 42
 Билкā-Тймӯр, сын Йайа 49
 Билкамиш, сын Тўгāн-Бўқā, сын Малика 60
 Билқичй сын Бай-Тймӯра 44
 Бйр-пāдишāх, сын Луқмāн-пāдишāха 28
 Бйрдй-..., сын Мудрāба, сына Чākў 112
 Бйрдй-бйк, сын Джāнй-бйка 42
 Бйрдй-бйк, тувāчй, амйр 188
 Бйрдй-Пўлāд, сын Тўглўқ-Пўлāда 45
 Бйрдй-х^ваджа, сын Хāдира, сына Қазāн-Тймӯра 111
 Бистāм, амйр 146
 Бистāм, букāвул 174
 Бистāм, сын Улджāйтў-султāна 99
 Бистāм, сын 'Умар-Шайха, сына Амйр Тймӯра 121
 Бих-х^ваджа, сын Басāра 49
 Бихўда-Султāн-бйгйм, дочь Муҳаммад-Бадй', сына Суйўргātмйша 151
 Бйчиқе, дочь Манкў-қā'āна 67
 Биш-Қуртуқа, сын Хулқўтў 40
 Боорчй-нўйāн, см. Буғўрчй-нўйāн
 Бў 'Алй-Мулк, дочь Ўрдака 103
 Бў-л-Хайр Хāl-дār, амйр 185
 Бў Са'д-Мулк, амйр 156
 Бў Са'йд, амйр 122, 158
 Бў Са'йд, сын Удукў, сына Улкāна 108
 Бў Саййид, сын Лўсā, сына Тўмилā 103
 Бўвāl, сын Джўджй 43

- Бұғай, амір 95
 Бұғал-куйанг, см. Тұғал-куйанг-нұйан, сын Муқалй-куйанга
 Бұғал-нұйан, амір 69
 Бұғдай, амір 35, 88
 Бұғдай-ақтачй, амір 91
 Бұғдай-йарғучй, амір 80
 Бұғдай-ұдачй 92
 Бүгүдай, қурчй 34
 Бүгүй-хатүн, супруга Ұқдай-қә'ана 55
 Бүгүлджй, йарғучй 139
 Бүгүнүтай, сын Дүбүн-Байана 20
 Бүгүрджй-нұйан, амір 39
 Бүгүрчй, амір 57
 Бүгүрчй-нұйан, амір 55
 Бүгүча, йүртчй 139
 Бүгүчақ, сын Түқтақийа 44
 Бұда, сын Джүджй-хана 38
 Бұдай, амір 78
 Бұдакан, сын Джарқитайа 28
 Бұдакәч, дочь Хүләгү-хана 78
 Бұдақджай, сын Түрджана, сына Малика 60
 Буджай, сын Түдана 48
 Бүджак, сын Түлүйа 65
 Бүджир, амір 64
 Бүджйр, сын Сәрбана, сына Қайдү 61
 Бүджүрақджй, сын Абүкәна 37
 Бүдунджар 24
 Бүз-Бүгә, амір 158
 Бүзанджар, сын Пйр-Мухаммада 140
 Бүзма, сын Барәқа 49
 Бузрук Бүралдай, йүртчй 169
 Бузурджмихр, сын Абәшйрйна 54
 Бузурджмихр, сын Мухаммад-Дарвйша, сына Пйр-Хусайна 109
 Бүйәлнәташ, сын Джүкй 54
 Бүка, амір 73
 Бүқә, амір 78, 80, 89
 Бүқа, амір 159
 Бүқә-бйгйм, шукүрчй, амір 97
 Бүка-Бүқә, сын Мүджй-Йайа 53
 Бүқә-Джүджй, сын Бахәдура 42, 43
 Бүқәй-йарғучй, амір 76, 92, 94

- Бӯқā-нӯйāн, амӣр 70
 Бӯқā, сын Бӯдунджара 24, 25
 Бӯқā, сын Қадāқй-сечена 48
 Бӯқā, сын Кӯлакāна 37
 Бука, сын Нӯқāйа 43
 Бӯқā, сын Уркил-қӯрчй 77
 Бӯқā-Тймӯр, брат Улджāй-хātун, амӣр 75
 Бӯқā-Тймӯр, сын Йл-Бӯқā 43
 Бӯқā-Тймӯр, сын Қадāқй-сечена 48
 Бӯқā-Тймӯр, сын Тймӯр-Бӯқā 40
 Бӯқāджй-Сāлджй 24
 Бӯқāнчар, сын Убӯкāн-Туркāн 43
 Бӯкāt-бйк Қаучйн, бахāдур 163
 Бӯқдāй-аҳтачй, амӣр 87
 Бӯқй-Қйғин 24
 Бӯкр-Қутлуқ-х^вāджа, сын Сāсй 44
 Буқтāй, сын Бӯдунджара 24
 Бӯқӯ, сын Тағӯра 28
 Бӯкӯгāн, сын Йубӯқӯр, сына Арйқ-Бӯкā 74
 Букӯн-Джāуқāн, сын Никӯн-тāйшй 27
 Бӯқӯр-Тймӯр, амӣр 96
 Бӯқӯрджй-нӯйāн, амӣр 62
 Бӯқчан-Тармиш, см. Қӯрқāйчйн-хātун
 Бӯлā-Тймӯр, амӣр 92
 Бӯлāгāй-битикчй, амӣр 57
 Бӯлуғāн-āгāча, супруга Сулғāн Абӯ Са'йда 179
 Булуғāн, супруга Муҳаммад-Джӯкй, сына Шāхруҳа 177
 Булуғāн-хātун, дочь Утмāна 89
 Бӯлāд, сын Мӯка 65
 Бӯлāджй, сын Кӯчӯ 58
 Бӯлāджй, сын Шйрāmӯна 58
 Бӯлār, сын Абӯкāна 41
 Бӯлāргӯ-нӯйāн, амӣр 78
 Булғā-āқā, амӣр 66
 Бӯлғай, дочь Ййсун-Тӯвā 49
 Булдāй-йгāчй, наложница Арғӯн-хāна 89
 Бӯлта, бахāдур 155
 Булуғāн, супруга Абақā-хāна 82
 Бӯлӯгāн, сын Бӯзма 49
 Бӯлӯгāн-āгā, дочь Хӯлāгӯ-хāна 78
 Бӯлӯгāн-āқā, дочь Қадāн-Угӯла 59

- Бұлұған-хатүн 89
 Бұлұған-хатүн, дочь Ййсү-ākā, супруга Ғазан-хана 93
 Бұлұған-хатүн, дочь Үтмана 85, 93
 Бұлұқан-Қалджа, сын Джүджй 27
 Бұлұқан-хатүн, дочь Тақса-курағана, супруга Тймүр-қә'ана 71
 Бұлұқұ, амйр 57
 Бұлұм, амйр 131
 Бұлұр-Қазāқ, амйр 63
 Бұлұчй-йгачй 82
 Буналкар, сын Бүджака 65
 Бунғай, сын Салара, см. Йунғай, сын Салара
 Бұра, сын Джүчй 42
 Бұра-нүйан, амйр 31, 57
 Бұрағұл, букавул 34
 Бұрағұн-нүйан, амйр 32
 Бұраджар, сын Алғұйа 44
 Бұраджар, сын Кйнчак-Қуйчй 43
 Бұраджү, сын Хұқұ 26
 Бұракай-йарғұчй, амйр 87
 Бұракил, сын Йджйла 115
 Бұракинна, супруга Үкдай-қә'ана 55
 Бұрақұй, амйр 84
 Бұрақчйн, супруга Үкдай-қә'ана 55
 Бұрақчйн, супруга Хұлағұ-хана 75
 Бұралғай, сын Тубшина, сына Буналкара 65
 Бұралғй, амйр 95
 Бұралғй Қийатй, амйр 89
 Бұралғй, сын Ййсү-Бұқā 43
 Бұралғй, сын Мубарак-шаха 52
 Бұралғй, сын Нймүлй, сына Ййсунта-Мункā 108
 Бұралғй, сын Таваккула 28
 Бұралғй, сын Чұчағана, амйр 90
 Бұралғй, сын Шйр-и Аввала 103
 Бұралғұ-Қийатй, шукүрчй, амйр 96
 Бұралдай, амйр 66, 69, 113
 Бұралдай, сын Қутлуқ-Тймүра 43
 Бұралқй, сын Ақ-Қуйұқа 39
 Бұралқй, сын Қутлуқ-Тймүра 43
 Бұралтай, сын брата Бұғүрчй-нүйана, амйр 57
 Бұран Джалайир-тувачй, амйр 189
 Бұран, қүрчй 131

- Бӯрāн, сын Инджӯй Ййсавура, йасāвул 163
 Бурāн-х^ваджа 59
 Бӯрачй, сын ..., супруг Чйчāк, дочери Аҳмад-хāна 81
 Бӯрачӯ, сын Дӯрбāйа, амйр 91
 Бӯрдакālун, дочь Қарāчара, сына Укдāй-қā'āна 59
 Бӯрджā-Абӯкāн, сын Қайдӯ 60
 Бӯрджāй, амйр 92
 Бӯрджāн-нӯйāн, амйр 78
 Бӯрй-Бӯкā, сын Мӯнкгӯр-Қӯйӯқтӯ 27
 Бӯрй-Буджйр, сын Сārбāна 61
 Бӯрй Сулдӯз, тувāчй 118
 Бӯрй, сын Мйгӯкāна 48
 Бӯрй, сын Нӯқāйа 43
 Бӯрй, сын Тӯкāна 43
 Бӯрй-Тймӯр, сын Чапар-хāна 61
 Бӯрйдāй, сын Утамйша, амйр 68
 Бӯрила, амйр 37
 Бӯрила-қӯрчй, амйр 84
 Бӯрилдāй-нӯйāн, амйр 55
 Бӯрйн-āқā, амйр 92
 Бӯрйгāй-нӯйāн, амйр 84
 Бӯркал-нӯйāн, см. Бӯракил, сын Йджйла
 Бӯркӯк, сын Мункā-Тймӯра, см. Бӯрлӯк, сын Мункā-Тймӯра
 Буркӯл, сын Халйл-Султāна 148
 Бӯрқӯлақ, сын Тӯқāнчара 44
 Бӯрлӯк, сын Мункā-Тймӯра 41
 Бӯрс-Бӯқā, сын Абӯкāна 28
 Бӯрта-ӯчин, дочь Сечена 29, 31
 Бӯрте-Чине 22
 Бӯрӯджй-нӯйāн, амйр 55
 Бӯрӯқāн-қӯлй, дочь Пāйдāра 54
 Бӯрӯқджай-бахāдур, амйр 61
 Бӯрӯн, сын Джāқсӯ 27
 Бӯрунгтāй-нӯйāн, амйр 78
 Бӯрунгтāй-нӯйāн, сын Уркāна, амйр 35
 Бурундуқ, см. Пйр-Султāн, сын Джахāн-шāха, сына Чākӯ
 Бурундуқ Барлās, тувāчй 118
 Бурундуқ, тувāчй 147
 Бурхāн-āғā, супруга Амйр Тймӯра 116
 Бурхāн ад-дйн Хӯбй, писарь 162
 Бурхāн-анбārчй, амйр 157

Бурхāн-Са'ид Арғун, амӣр 180
Бурхāн-уғлāн, амӣр 118
Бӯстāн, сын Фӯлāд-Бӯқā 53
Бӯстāн, сын Худāй-дāдa 48
Бӯстāн-āғā, дочь Таваккула, сына Танāй-Тимӯра 110
Бӯстарӣ, тувāчӣ 118
Бӯтӯ, амӣр 36
Бухлӯл 158
Бухлӯл, амӣр 138, 156
Бухлӯл Барлāс, амӣр 146, 166
Бухлӯл Барлāс, йасāвул 119
Бухлӯл, букāвул 148
Бухлӯл Ҷӯфӣ, хранитель печати 191
Бухлӯл, сын Арзӯ-Бӯқā, сына Қуғб ад-дīна 110
Бухлӯл, сын Муҳаммад-Дарвīша, сына Пӣр-Хусайна, амӣр 109
Бухлӯл, сын 'Умара, сына Сунқура 111
Бухлӯл, сын 'Умара, сына Чӯлпāна 110
Бухлӯл, сын Шāх-Малика Барлāса, йасāвул 167
Бухлӯл, сын Шāх-Малика, сына Мубāрака 113
Бухлӯл Чихра, амӣр 174
Бухлӯл Шӣрāзӣ, сын Ўрда 106
Бучира-чербӣ, тувāчӣ 34
Бӯчқāқ, сын Сāсӣ 44
Бӯчқӯр, амӣр 95
Бӯчғāн-хātун, дочь Лангарӣ-курагāна 97
Бӯшмā, сын Бӯзма 49

Вā-Даулат, йасāвул 167
Вāджа Йӯсуф, писарь 194
Вāсāчӣ, амӣр 34
Вазӣр, амӣр 47
Вайс, амӣр 159, 160
Вайс-хāн 51
Вайс-хāн, сын Шӣр-'Алӣ-Сулғāна 51
Валāхӯ, сын Чӯлпāн, сына Йӯка 104
Валад, амӣр 158
Валӣ Барӯқӣ, амӣр 157
Валӣ-бӣк, амӣр 158, 185
Валӣ-бӣк, парвāначӣ, амӣр, хранитель печати 191
Валӣ-бӣк, сын Муҳаммада, сына Бӣрдӣ-... 112
Валӣ-бӣк-тувāчӣ, мālӣ, амӣр 189

- Валӣ Кебек-хәни, бахәдур 168
 Валӣ, племянник Қутлуқ-Тимӯра, букәвул 168
 Валӣ-Султән, амӣр 158
 Валӣ, сын Пйрака, сына 'Абд аш-Шайха 103
 Валӣка, амӣр 184
 Ванг-нуйән, амӣр 33
 Вафә' Дәдар, йӯртчй 150
- Ғаджукӯр-хәтун, дочь Қайир-Бӯқә-такйна 55
 Ғазән-хән, сын Арғун-хәна 93
 Ғайбй-бахшй, писарь 144
 Ғайдал, бәрсчй 156
 Ғайиб, бахәдур 163
 Ғайиб Ўзбек, амӣр 188
 Ғайхәтү-хән, сын Абақә-хәна 85
 Гарма, сын Йсан-Бӯқә 54
 Гаухар-бйка, дочь Султән-шәха 46
 Гаухар-Насаб-ағә, супруга Бәйсунғур-бахәдура, сына Шәхруха 170, 173
 Гаухар-Султән, дочь Шәх-Джахәна 52
 Гаухар-Султән-ағәча бинт Ҳ^вәджа Рәстй 181
 Гаухар-Султән-ағәча, супруга Султәна Абӯ Са'йда 179
 Гаухар-шәд, дочь Вайс-хәна 51
 Гаухар-шәд-ағә, дочь Ғийәс ад-дйн-тархәна 152
 Гаухар-шәд-бйгйм, дочь Султән Абӯ Са'йда 182
 Ғийәс, амӣр 166
 Ғийәс-бахшй, писарь 193
 Ғийәс-бахшй, тувәчй, амӣр 189
 Ғийәс ад-дйн 'Али, амӣр 160
 Ғийәс ад-дйн 'Али-тархән, амӣр 172
 Ғийәс ад-дйн, амӣр 101, 153
 Ғийәс ад-дйн Арғун, тувәчй 179
 Ғийәс ад-дйн Бухәрй, писарь 118
 Ғийәс ад-дйн-и Муҳаммад-Рашйд, Ҳ^вәджа 74
 Ғийәс ад-дйн Малик, сын Джйка-тувәчй, йәрғучй 164
 Ғийәс ад-дйн Муслим Кирмәни, писарь 167
 Ғийәс ад-дйн, писарь 125, 171
 Ғийәс ад-дйн Сәләр, писарь 154
 Ғийәс ад-дйн Симнәни, Ҳ^вәджа, мәли 188
 Ғийәс ад-дйн, сын Бәш-Тимӯра 45
 Ғийәс ад-дйн, сын Мубәрака, сына Тӯғән-Шйра 111
 Ғийәс ад-дйн, [сын] Наджм ад-дйн-тувәчй, йӯртчй 192

- Ғийās ад-дйн, сын Шадй-бйка 46
 Ғийās ад-дйн-тархан, амйр 117
 Ғийās ад-дйн Хумарй, амйр 146
 Ғинā-Шйрйн, амйр 160
 Гирай, сын Қайдӯ 60
 Гирай, сын Мўнкā-Тймўра 79
 Ғитай, см. Ғўған, амйр
 Ғўйук-хан, сын Ғқдай-қā'ана 55
 Гул-бйгйм-бйка бинт Султāн Аҳмад-мйрзā 151
 Гул-бйгйм, дочь Султāн Аҳмада, сына Саййидй Аҳмада 142
 Гул-Мулк, наложница Абӯ Бакра, сына Амйрāн-шаха 143
 Ғул-нўйāн, амйр 56
 Гул-хātўн, дочь 'Умара 104
 Гул-х^ваджа, йўртчй 137
 Гул-шах-бйгйм, дочь Чика, сына Ғрда 106
 Гулак, йўртчй 139
 Гулак, қўшчй 139
 Ғулām-'Али, тувāчй 186
 Гулим, супруга амйр-зāда Улуғ-бйка 149
 Гулмйш-āқā, дочь Қўтуғтў 65
 Гулрух-Султāн-āғāча бинт Йўсуф Чихра 182
 Ғўнсарағай, қурчй 34
 Гурбатай (Ғурбатай)-курагāн, амйр 85, 88
 Гург-Тймўр, сын Садāската 54
 Гуркйна-хātўн, супруга Чингйз-хāна, затем Ғқдай-қā'ана 55

- Дāvūd, амйр 179
 Дāvūd, бахāдур 163
 Дāvūd Дуғлат, амйр 118
 Дāvūd ибн Нймўлй ибн Ййсунтай-Мўнкā 110
 Дāvūd-Ййка, амйр 115
 Дāvūd Қаучйн, букāвул 163
 Дāvūd-Малик, амйр 158
 Дāvūd, маулāнā, қадр 185
 Дāvūd-мйришкār, қўшчй 195
 Дāvūd, пророк 18
 Дāvūd, супруг Улджāтай, дочери Абақā-хāна 85
 Дāvūd, сын Нймўлй, сына Ййсўнта-Мўнкā 108
 Дāvūd, сын Пйр-Муҳаммада 140
 Дāvūd-х^ваджа, йасāвул 136
 Дāvūd-х^ваджа, сын Қātлўқ-х^ваджа 52

- Дāvūd-х^ваджа, сын Ҷадра, сына Фӯлад-Бӯқā 53
 Дāvуд, сын Джӯкӣ 54
 Дād-Малик, мālӣ, амӣр 187
 Дād-Малик, сын Қарā, сына Бāйāна 105
 Дā'й, сын Аллāх-дāда, сына Таваккула 110
 Дай-нӯйāн, амӣр 33
 Дāйр, амӣр 58
 Дāқа, амӣр 36
 Дākғарӣ-ҳātун, супруга Тīmūr-қā'āна 71
 Даладāй-йāргӯчӣ, амӣр 83
 Дāна-х^ваджа Қаучӣн, тувāчӣ 167
 Дāнишманд, амӣр 99
 Дāнишманд, сын Бāйāна 44
 Дāнишманд, сын Сайфала, сына 'Алā' ад-дйна 103
 Дāнишманд, сын Тӯмāна 40
 Дāнишманд, сын Ҳ^ваджа Ҳусайна, сына Сулаймāн-шāха 103
 Дāнишманд-ҳādжиб, амӣр 57, 66
 Дāнишман[д]ча-ҳāн, сын Тӯрджāна 60
 Дārā-Бӯнг, сын Хӯқӯ 58
 Дārā-Мулк, дочь Ҳидр-х^ваджа 51
 Дārā, сын Бикиш, сына Чйн-Тīmӯра 106
 Дāракай-курагāн (дāмāд), амӣр 67, 69
 Дарвйш-'Алӣ, амӣр 166
 Дарвйш-'Алӣ-китāбдār, парвāначӣ 190
 Дарвйш-'Алӣ Сārбāн, амӣр 184
 Дарвйш-'Алӣ, сын Йӯсуф-х^ваджа, амӣр 172
 Дарвйш-'Алӣ-тарҳāн, амӣр 160, 172
 Дарвйш-'Алӣ, тувāчӣ 186
 Дарвйш, амӣр 124, 157
 Дарвйш-Бӯка, йасāвул 119
 Дарвйш, маулāнā, сӯдӯр 140
 Дарвйш-Муҳаммад, букāвул 155
 Дарвйш-Муҳаммад Кӯкалтāш, амӣр 184
 Дарвйш-Муҳаммад-сӯчӣ, мālӣ, амӣр 188
 Дарвйш-Муҳаммад, сын Мансӯра, сына амӣр-зāда Бāйқарā 132
 Дарвйш-Муҳаммад, сын Пйр-Муҳаммада, сына 'Умар-Шайҳа 124
 Дарвйш-Муҳаммад, сын Рустама, сына Тāғāй-Бӯқā 114
 Дарвйш-Муҳаммад-тарҳāн 183
 Дарвйш, сын Ҳ^ваджа Ҳусайна, сына Сулаймāн-шāха 103
 Дарвйш-ҳалӣфа, сӯчӣ 145
 Дарвйш-ҳāн, сын Тӯқрāқа 45

- Дәрикай-курагән, сын Түқу-курагәна, амӣр 37
 Дәритү, сын Түқәна 41
 Дәртәй Утчигйн, сын Бартән-бахәдура 27
 Дарке-курагән, см. Ачмӯр-нуйән, амӣр
 Дармабала, см. Тармабала, сын Чингйма
 Дәрмай, сын Бйлгүтай-нуйәна 28
 Дәртәй, амӣр 33
 Дастән, сын 'Умар-Шайха, сына Амӣр Тймӯра 121
 Даулат-ағә-Султан, дочь Аргүн-шаха 130
 Даулат-Бахт, дочь Абӯ Исхәқа 53
 Даулат-Бахт, дочь Рустама, сына Фүләда 106
 Даулат-Бахт, супруга Амӣрән-шаха 141
 Даулат-Бахт-ағә бинт Қазән-Шайх 181
 Даулат-Бахт-ағә, супруга Султәна Абӯ Са'йда 178
 Даулат-Бахт-хәтүн, дочь Шайх-Мухаммад Барләса 161
 Даулат-бйгйм, дочь Мухаммад-Джәни 104
 Даулат-бйк, дочь Йран-бйка 42
 Даулат-бйка, дочь Султан-шаха 46
 Даулат-бйка, дочь Шайх-х^ваджа 46
 Даулат-бйрдй, сын Бәш-Тймӯра 45
 Даулат-килдй, дочь Пәйанда-Султанәна 141
 Даулат-килдй, дочь Пәйанда-Султанәна, сына Джахангйра 110
 Даулат-килдй, дочь Саййидй Ахмада 142
 Даулат-килдй-ағә, дочь Султан Ахмада, сына Саййидй Ахмада 142
 Даулат-килмйш-ағә 129
 Даулат-Малик, тувачй 171, 174
 Даулат-Султан, дочь 'Али-Шйра 103
 Даулат-Султан, дочь Йәдгәра, сына Луйина 107
 Даулат-Султан, дочь Мудраба, сына Чәкү 112
 Даулат-Султан, дочь Музаффара, сына Йджйла, 151
 Даулат-Султан, дочь Мухаммад-Шайха 135
 Даулат-Султан, дочь Султан Абӯ Са'ид-дәрүга 173
 Даулат-Султан, дочь Тағәй-Бүқә 114
 Даулат-Султан, дочь Түрка, сына Удукү 108
 Даулат-Султан, дочь Хиндү-Бүқә, сына Тймӯр-Бүқә 108
 Даулат-Султан, супруга Мухаммад-Султанәна 134
 Даулат-Султан-ағә, дочь Амӣр Саййида, сына Удукү 108
 Даулат-Султан-ағәча бинт Рустам Амӣр Түтй 181
 Даулат-Султан-ағәча, супруга Султәна Абӯ Са'йда 178
 Даулат-Султан-бйка, дочь Султан Абӯ Са'йда 182
 Даулат-Султан-хәтүн, дочь Хәнд Са'йда 161

- Даулат Ҷуфӣ, сын Ақ-Ҷуфӣ, амӣр 188
 Даулат-Тимӯр Сулдӯз, тувачӣ 118, 147
 Даулат-Туркән, дочь Фӯлада, сына Қунғайа 106
 Даулат-уғлән, сын Суйунч-Тимӯра 42
 Даулат-ҳатун, дочь 'Умара 104
 Даулат-ҳ^ваджа, амӣр 143, 160
 Даулат-ҳ^ваджа, бәрсчӣ 156
 Даулат-ҳ^ваджа, баҳадур 123
 Даулат-ҳ^ваджа Булкат, амӣр 162
 Даулат-ҳ^ваджа Джандар, мәлӣ 188
 Даулат-ҳ^ваджа, йаргучӣ 123
 Даулат-ҳ^ваджа, мауләнә, писарь 183
 Даулат-ҳ^ваджа, сын Мурәда, Ҷадр 168
 Даулат-ҳ^ваджа, сын Мурәда, сына Джӯ'ама 107
 Даулат-ҳ^ваджа, сын Фӯлад-Бӯқә 53
 Даулат-ҳ^ваджа, тувачӣ 122
 Даулат-шәх, баҳадур 138, 155
 Даулат-шәх-баҳшӣ, амӣр 118
 Даулат-шәх Қаучин, қурчӣ 163
 Даулатак, амӣр 102
 Даулатак, дочь Ҳ^ваджа Аҳмада 46
 Дашман, амӣр 68, 72
 Дашман, сын Ҷайин-Бӯқә, сына Буналкара 65
 Дерек, сын Хулқутӯ 40
 Джабақ, сын Қутлуғ-Тимӯра, сына Қулу 106
 Джабақ-ҳ^ваджа, сын Абӯкәна 28
 Джаббар-бирдӣ, сын Ҳусайна, сына Бирдӣ-... 112
 Джаббар-бирдӣ, сын Тимӯр-Қутлуғ-ҳана 46
 Джаббар-бирдӣ, сын Тухтамиша 45
 Джабдар, сын Дийара, сына Ширәвубидәйа 103
 Джабӯқа, сын Бадақӯла 43
 Джаван, см. Қадан, сын Йадгара, сына Лӯйина
 Джавӯтақ, сын Ширәмӯна 43
 Джавӯтӯ, сын Абӯкән-Басиджақа 58
 Джавӯтӯ, сын Буналкара 65
 Джавӯтӯ, сын Мукулмәнәна, см. Қадӯлақ, сын Мукулмәнәна
 Джадәй, сын Кирай-баварджӣ, курагән 80
 Джадай-нӯйән, амӣр 69
 Джақар-курагән, сын Бӯқә-Тимӯра, брата Улджай-ҳатун 78
 Джакӣ-учан, амӣр 35
 Джакка, амӣр 158

- Джәқсү, сын Түманай-хана 27
Джәқұр, сын Чингиз-хана 38
Джалайир-бай, амір 60
Джалайиртай-Йисү, амір 33
Джалайиртай-Йисудар, амір 64
Джалайиртай, сын Мангқұтай-Күндалана 44
Джалал ад-дйн, амір 95, 157
Джалал ад-дйн Сава, писарь 147
Джалал ад-дйн-Султан, сын Мухаммад-хана 51
Джалал ад-дйн, сын Баш-Тимүра 45
Джалал ад-дйн, сын Пир-Султана, сына Джахан-шаха 113
Джалал ад-дйн, сын Султан-шаха 105
Джалал ад-дйн, сын Тимүр-Бұқа, сына Нимүли 109
Джалал Барлас, йасавул 163
Джалал Ислам-Талаби, писарь 118
Джалал ас-Сада'и Бухари, писарь 118
Джалал Фариси, маулана, шадр 137
Джалил, букавул 168
Джалил, сын 'Умара, сына Чүлпана 110
Джалық, амір 146
Джалү, сын Саджа 28
Джамай, дочь Хүлагү-хана 78
Джамак, сын Қазана 46
Джамал, амір 62
Джамал-бийгим, дочь Джахангира, сына Джахан-шаха 107
Джамал-бийгим-аға 178
Джамал-Султан, дочь Султан Байазыда 113
Джамал-х^ваджа, брат Қулан-хатун 31
Джам'ийат-тархан, букавул 168
Джамүджи, сын Салтұқа 29
Джамшид, амір 157
Джамшид, царь 21
Джан-Ахмад-мирәхұр, амір-и ахта, парваначи 190
Джан-Са'ид Арғун, амір 179
Джан-Са'ид, сын Лүса, сына Түмилә 103
Джан-'Али-йасавул, амір 187
Джан-Ахмад, сын Пир-Луқмана, сына Шайх-Луқмана 110
Джан-Ахмад, сын Рустама, сына Тағай-Бұқа 114
Джан-Бабә, амір 180
Джан-Барқун, дочь Джүмуқура 78
Джан-Гирәй, сын Гийас ад-дина 45

- Джāн-Джахāн, дочь Сулаймāна, сына Дāvуда 110
 Джāн-Джахāн, дочь Шāх-Малика, сына Мубāрака 113
 Джāн-Қабұл, сын Пйр-Муҳаммада, сына 'Умар-Шайҳа 124
 Джāн-Мулк, дочь Чўлпāна 127, 129
 Джāн-Саййид, сын 'Алй, сына Ишйма 104
 Джāн-Саййид, сын Удуқў 108
 Джāн-Саййид, сын Қāдāқ-Тймўра 53
 Джāн-Султāн, сын Илйāса, сына Хиндў-Бўқā 108
 Джāн-Султāн, сын Шайҳ-Муҳаммада 52
 Джāн-Султāн-āғā, дочь 'Алй-Дарвйша 109
 Джāн-Такйн, дочь Тўнкута 58
 Джāн-Туркāн, дочь Фўлāд-Бўқā 53
 Джанаса, сын Тўлāк-Тймўра 45
 Джāнгқўт, сын Тймўр-Бўқā 40
 Джангшй, сын Убўкāна 51
 Джāнй, амйр 179
 Джāнй-бйк, барсчй 139
 Джāнй-бйк, қўрчй 125
 Джāнй-бйк, супруга Муҳаммад-Султāна 134
 Джāнй-бйк, сын 'Йсā, сына Сулаймāна 110
 Джāнй-бйк, сын Қарā-Кйсака 46
 Джāнй-бйк, сын Пāйдāра, сына Дигдā 104
 Джāнй-бйк, сын Ўзбек-ҳāна 42
 Джāнй-бйк-āғā, супруга Амйр Тймўра 116
 Джāнй, сын 'Умара, сына Алўдў 104
 Джāника-ҳāнча, дочь Туҳтамиш-ҳāна 45
 Джаниса, сын Тўлāк-Тймўра 45
 Жанксўт, сын Мўнгдў-Қайāн 27
 Джāнта, сын Бāдāқўла 43
 Джār-Илгār, сын Тағўра 27
 Джарағай-линкқў, сын Қайдў-ҳāна 25, 26
 Джārāн, амйр 66
 Джārāн-бāварджй, амйр 74
 Джарджағār, амйр 83
 Джарджй, сын Балā 35
 Джāринджйр, сын Бārйм Ширā-Тўқā-Пўчў 27
 Джарқитай, сын Мāқўлдāра 28
 Джārўқ, сын Тумакāна 39
 Джāsўн, дочь Салй, сына Илчй-ҳ^вāджа 103
 Джāуджйн Ўрдакай, сын Қайдў-ҳāна 25
 Джāуқўр, амйр 91

- Джәүта, сын Билгүтай-нүйәна 28
 Джа'фар Арлат, тувачи, амир 189
 Джа'фар, писарь 154
 Джа'фар, сын Рустама, сына 'Умар-Шайха 126
 Джа'фар, сын Султан Джалал ад-дина, амир-зада 126
 Джа'фар, сын 'Усмәна, сына Мухаммад-Бақира 142
 Джахан, амир 156, 158
 Джахан, мать Йлангйра, сына Абү Бакра 144
 Джахан, сын Халила, сына Чимбайа 106
 Джахан-Бахт, дочь Йджйла, сына Сәлиқа 114
 Джахан-Бахт, дочь Чәкү, сына Мубәрака 112
 Джахан-Бахт-ағә, наложница Амир Тимүра 117
 Джахан-бигим, дочь 'Абдаллаха Тәйифй 169
 Джахан-бигим, супруга Ибрәхйм Султан-бахәдура, сына Шәхруха 166
 Джахан-Малик, амир 153, 154, 156, 159, 160
 Джахан-Малик Вәдй, амир 157
 Джахан-Малик, сын Нүр-Малика, сына Гийәс ад-дина 111
 Джахан-Мулк, дочь 'Йсә, сына Сулаймәна 110
 Джахан-Мулк, дочь Шәб-Джахәна 51
 Джахан-Мулк-ағә 172
 Джахан-Мулк-ағә, дочь Амир Чүлпәна 170
 Джахан-Султан, дочь Джахангйра, сына Амир Тимүра 134
 Джахан-Султан, дочь Джахангйра, сына Йәдгәра 107
 Джахан-Султан, дочь Рустама, сына Тағәй-Бүқә 114
 Джахан-Султан, дочь 'Умар-Шайха, сына Амир Тимүра 121
 Джахан-Султан, дочь Хиндү-Бүқә, сына Тимүр-Бүқә 108
 Джахан-Султан, дочь Чәкү, сына Мубәрака 112
 Джахан-Султан-ағә, дочь 'Али-Дарвйша 109
 Джахан-Султан-ағә, дочь Бү Са'йда, сына Удукү 108
 Джахан-Султан-ағә, дочь Шайх-Дарвйша, сына Йлчй-Бүқә 114
 Джахан-Султан-бигим бинт Амир 'Али 147
 Джахан-Султан-бигим, дочь амир-зада 'Али 149
 Джахан-Султан-бйка, дочь Султан Абү Са'йда 182
 Джахан-Тимүр-хан, сын Аләфранга, сына Аргүн-хәна 88
 Джахан-углй, сын Шәхруха 160
 Джахан Уч-Қарә 176
 Джахан-шәх Барләс, амир 146
 Джахан-шәх Барләс, тувачи 118
 Джахан-шәх, бахәдур 123
 Джахан-шәх Бйдүр, амир 179
 Джахан-шәх, йасәвул 122

- Джахан-шах, сын Амӣр Тимӯра 119
 Джахан-шах, сын Джахангӣра Барласа, йарғучӣ 167
 Джахан-шах, сын Джахангӣра, сына Йадгара 107
 Джахан-шах, сын Чакӯ 112
 Джахан-шах, сын Шамс ад-дина, сына Уч-Қарә, амӣр 166
 Джахан-шах, сын Шахруха 160
 Джахан-шах, тувачӣ 186
 Джахангӣр, амӣр 122
 Джахангӣр Барлас, амӣр 156
 Джахангӣр Барлас, брат Амӣр Музаффара Барласа, амӣр 189
 Джахангӣр-мирзә, сын амӣр-зәда Пӣр-Мухаммада Кабули 132
 Джахангӣр, сын Абӯ Исхәқа, сына Санджара 140
 Джахангӣр, сын Амӣр Тимӯра 119, 133
 Джахангӣр, сын Бахара, сына Суйурғатмиша 151
 Джахангӣр, сын Бӯралғӣ, сын Нимӯли, амӣр 108
 Джахангӣр, сын Джахан-шаха, сына Джахангӣра 107
 Джахангӣр, сын Йадгара, сына Қутлуға 107
 Джахангӣр, сын Йадгара, сына Лӯйна 107
 Джахангӣр, сын Қазән-султәна 48
 Джахангӣр, сын Пӣр-Мухаммада 140
 Джахангӣр, сын Рустама, сына 'Умар-Шайха 12744
 Джахангӣр-Хусайн, сын Хусайна Бәйқарә 195
 Джахангул-Мулк, супруга Абӯ Бакра, сына Амӣрән-шаха 143
 Джачин-хатун, супруга Укдәй-қә'ана 55
 Жебе-нуйән, амӣр 33, 37
 Джедже, сын Мӯджӣ-Йайа 53
 Джибӯ, сын Утчигин-бемүгӯ 28
 Джидәй-нуйән, амӣр 31, 57
 Жидай-нуйән, амӣр Түлӯйа 61
 Джика, амӣр 159
 Жиләвун, сын Джүджи-хәна 38
 Джиләй, бахадур 150
 Жиләуджән, сын Сурғән-Шира, амӣр 36
 Жиләу-хән, сын Амӣр Дүбәна 99
 Джим-Ким, см. Чингӣм, сын Қубиләй-қә'ана
 Джйран Қуйтан, букавул 168
 Джӯ'ам, сын Алӯдар, сына Учара 107
 Джүбән, амӣр 76
 Джуби, сын Урк-Тимӯра, см. Джүкӯ, сын Урк-Тимӯра.
 Джүбүқур-Қубилә[й], сын Бүрғутайа, амӣр 57
 Джүджа, сын Бүрӯна 27

- Джүджй-Джәрүқай, брат Джүджй 35
 Джүджй-Қасар, сын Ййсүгәй-бахадур 28
 Джүджй, правитель при жизни Чингиз-хана 26
 Джүджй, сын Түдана 27
 Джүджй, сын Чингиз-хана 37, 40
 Джүджй-хан, сын Қуйұла-қайана 27
 Джүджимтә, сын Тәйджү-курагана 67
 Джуи, сын Урк-Тимүра, см. Джүкү, сын Урк-Тимүра
 Джүка, сын Нүқайа 43
 Джүкй-бахадур см: Мухаммад-Джүкй, сын Шәхруға
 Джүкй-бахадур, сын 'Абд ал-Лағйфа 166
 Джүкй-Мухаммад 18
 Джүкй, сын Тургәй-нуйана, сына Бүракил-нуйана 115
 Джүкй, сын Тәлиқү 54
 Джүкү, сын Урк-Тимүра 48
 Джүм-кураган, амйр 83
 Джүм-кураган, сын Джүджй, брата Нуқдән-хәтүн 77, 78
 Джумла-бйк, амйр 172, 174
 Джүмуқур, сын Хүләгү-хана 78
 Джүна-Илтака, хранитель печатей 136
 Джунайд, амйр 157, 160
 Джунайд, йүртчй 155
 Джунайд Қаучйн, хранитель печати 128
 Джунайд Луқман, йасавул 167
 Джунайд, сын устада Мухаммад-х^ваджа, амйр 159
 Джунайд Сарай, букавул 168
 Джунайд Сарай, сүчй 168
 Джунайд-х^ваджа, амйр 156
 Джунайд Чүн (Джән-и) Қурбанй, тувачй 128
 Джунайдй, амйр 164
 Джүнгдәй, сын Хүләгү-хана 79
 Джүнгшай, сын Камбала, сына Чингйма 71
 Джүнкдү-Йасадүр, брат Такаджа, амйр 61
 Джүрән, сын Қарачара 105
 Джүрджән-нуйән, амйр 78
 Джүрйә, сын Қуйчй 28
 Джүрйән-нуйән, амйр 69
 Джурқамйш, сын Бүралдәйа, амйр 69
 Джурмағүн, амйр 56
 Джүрмағүн, қурчй 34
 Джурмағүн-нуйән, амйр 35, 55, 77

- Джүрмақай, сын Ұрда 40
 Джүрқан-нұйән 84
 Джүрчиқ, сын Чингиз-хана 38
 Джүскән, сын Йсан-Тимүра, сына Йайа 59
 Джүсүқ, амір 33, 63
 Джүтса, сын Қадана 27
 Джүшкаб, сын Джүмуқура, сына Хүләгү-хана 78
 Джүшкаб, сын Түбшина 58
 Дйгар-Бүқа, сын Камбала, сына Чингйма 71
 Дигдә, сын Валәхү, сына Чүлпана 104
 Дийәр, сын Ширәвубйдәйа, сына Бәкилқайа 103
 Дикана Қаучйн, тувачй 179
 Дил-бйк, наложница Амйр Тимүра 117
 Дилмү-Қазән, сын Қутлуқ-Қийә, сына Йджйл-нұйәна 114
 Дилхүш-ағә, наложница Амйр Тимүра 117
 Дилшәд, дочь Барфарйда, сына Ұрда 106
 Дилшәд, дочь Мухаммад-хана 45
 Дилшәд, дочь Сәлиқа, сына Фарйирү 114
 Дилшәд, наложница Йүсуф-тархана 126
 Дилшәд, супруга Рустама, сына 'Умар-Шайха 124
 Дилшәд-ағә, дочь Амйр Шамс ад-дйна 119
 Дилшәд-ағә, дочь Мухаммад-Бурундуқа, сына 'Алй 113
 Дилшәд-ағә, наложница Амйр Тимүра 117
 Дилшәд-ағә, супруга Амйр Тимүра 116
 Дилшәд-ағә-хәтүн, дочь Амйр Шамс ад-дйна 120
 Дилшәд-ағәча, супруга Султән Абү Са'йда 178
 Дилшәд-Султән, дочь Султән-Бәйазйда 45
 Дилшәд-хәтүн, дочь Амйр Димашқ-х^вәджа ибн Амйр Чүпан 102
 Дилшәд-хәтүн, дочь Амйр Йрәнчй 100
 Дйлү-мирәхүр, ахтачй 174
 Димашқ-х^вәджа, амйр 157
 Димашқ-х^вәджа ибн Амйр Чүпан, амйр 102
 Дүбән, сын Тамачй 74
 Дүбүн-Бәйән 20
 Дүбүн-Бәйән, сын Қәли-Қәджү 19
 Дүва-хән, сын Барәқа 49, 50
 Дүдүқтү-чербй, тувачй 34
 Дүқүз-хәтүн, дочь Ұлғү, сына Ұнг-хана 61, 74
 Дүләдәй-үдәчй, амйр 83, 85, 87, 90, 98, 146
 Дүләдәй-инақ, амйр 87
 Дүландй, дочь Улджәйтү-султәна 99

- Дұлқұй, амір 63
 Дүнгүз, сын Абүкәна 41
 Дүндй-хәтүн, дочь Ақбүкә, супруга Ғазан-хәна 85, 93
 Дунйә-хәтүн, дочь Султән Наджм ад-дйн-и Мәридйн 97
 Дүра-Тймүр, сын Дувә 50
 Дүрағұ, сын Бйлгүтай-нүйәна 28
 Дүрәтақ, сын Кйнчак-Құйчй 43
 Дүрәтү-курагән, сын Тұқа, амір 90
 Дурәтү, сын Берке 28
 Дүранбай, сын Султәша 54
 Дүрбәчйн-хәтүн 68
 Дүрджасмән, дочь Қарәчара, сына Үкдәй-қә'әна 59
 Дүрджй, сын Йлчикдәйә 51
 Дүрджй, сын Қадән-Уғұла, сына Үкдәйә 59
 Дүрджй, сын Қайдү 60
 Дүрджй, сын Қарәчәра 44
 Дүрджй, сын Қубиләй-қә'әна 71
 Дүрджй, сын Мәджәра 43
 Дүрджй, сын Укашйрйна 54
 Дүрджй, сын Хұқұ 58
 Дүрджй-хәтүн, супруга Абақә-хәна 81
 Дурр-Султән, дочь 'Алика-күкалтәша 127
 Дурр-Султән, дочь Рустама, сына Ғағәй-Бүқә 114
 Дурр-Султән, дочь 'Усмәна, сын Мухаммад-Бадй' 152
 Дурр-Султән-ағә 121
 Дурр-Султән-ағә, супруга Абү Бакра, сына Амйрән-шәха 143
 Дурр-Султән-ағә, наложница Амйр Тймүра 116
 Дурр-Султән-хәтүн, дочь Алү Чихры 169
 Дурр-шәх Қаучйн, бәрсчй 164
 Дүсүқа-нүйән, амір 62
 Дүсүке-нүйән, амір 31
 Дүст-Мухаммад Қаучйн, тувәчй 179
 Дүтәй-чербй, тувәчй 34
- Зайн ад-дйн, букәвул 185
 Зайн ад-дйн, йасәвул 150
 Зайн ал-'Абидйн, амір 156, 159
 Зайн ал-'Абидйн Апардй, амір 162
 Зайн ал-'Абидйн Арләт, амір 189
 Зайн ал-'Абидйн, йәрғүчй 164
 Зайн ал-'Абидйн, сын Қутлуқ-Тймүра, букәвул 168

- Зайн ал-'Абидйн, сын 'Усмәна, сына Мухаммад-Бақира 142
 Зайнаб, дочь Джахангйра, сына Йадгара 107
 Зайнаб, дочь Султән-Хусайна, сына Идикӯ 111
 Зайнаб, дочь 'Умар-Шайха, сын Пйр-Мухаммада 124
 Зайнаб-бйгй-бйка, см. Бйгй-джән-ағә бинт амйр-зәда 'Умар-Шайх
 Зайнаб-бйгйм, дочь 'Умар-Шайха, сына Амйр Тймӯра 122
 Зайнаб-бйгйм, дочь Йадгар-шаха 171, 172
 Зайнаб-Султән, дочь Ахмада, сына Таваккула 107
 Зайнаб-Султән, дочь Ахмада, сына 'Умар-Шайха 129
 Зайнаб-Султән, дочь Ибрәхйм Султән-бахәдура 169
 Зайнаб-Султән, дочь Хасана Черкасса 187
 Зайнаб-Султән, дочь Фаррух-зәда 142
 Зайнаб-Султән-бйка, дочь Султән Абӯ Са'йда 182
 Зайнал-бахшй 183
 Занбӯр, сын Йушумӯта, сына Хӯлагӯ-хәна 78
 Зангй, амйр 87, 91
 Зангй, қурчй 193
 Зангй-шах Тунй, писарь 162
 Зәхид-Султән, дочь Абӯ Бакра, сына Амйрән-шаха 143
 Захйр, х^ваджа, писарь 122
 Зйрак, амйр 143
 Зйрак ибн Сәрйқ-Икә, амйр 146
 Зйрак, сын Улджай-Тймӯра 48
 Зӯ-л-Қарнайн, амйр 158
 Зӯ-л-Қарнайн Барләс, йасәвул 163
 Зӯ-л-Қарнайн Дӯғләт, йарғучй 167
 Зӯ-л-Қарнайн Қаучйн, йасәвул 163
 Зӯ-л-Қарнайн, сын Вайс-хәна 51
 Зӯ-л-Қарнайн, сын Нукӯза, сына Хиндӯкә 107
 Зӯ-л-Қарнайн, сын Садр-Джахәна, сына Чирйка 53
 Зӯ-л-Қарнайн, сын Тӯқӯ 48
 Зӯ-л-Қарнайн, сын Хиндӯкә, сына Луйина 107
 Зӯ-л-Қарнайн, сын Шәх-Малика, сына Иляса 108
 Зӯ-н-Нун, [сын] Мауләнә Нусрат Арғуна, амйр 190
 Зубайда, дочь Идикӯ 111
 Зубайда, дочь Исхәқа, сына Исма'йла 107
 Зубайда, дочь Сәлиқа, сына Фарайирӯ 114
 Зубайда-Султән, дочь Абӯ-л-Ғәзй Султән Хусайна 133
 Зубайда-Султән, дочь амйр-зәда Ахмада 132
 Зубайда-Султән, дочь Михраба ибн Хасан Сӯфй-тархәна 151
 Зубайда-Султән, дочь Мухаммада, сына Бйқарә 132

- Зубайда-Султан, дочь Мухаммад-Джукй, сына Шахруха 177
 Зубайда-Султан, дочь Мухаммад-Музаффара, сына Мансура 132
 Зубайда-Султан, дочь Султан-Байазыда 45
 Зубайда-Султан, дочь Султан-Увайса, сына Байқара 133
 Зубайда-Султан, дочь 'Умар-Шайха, сына Амйр Тимур 121
 Зубайда-Султан, дочь Хасан Шайх-Тимур 187
 Зубайда-Султан, дочь Шах-Малика, сына Мубарака 114
 Зубайда-Султан-бийка, дочь Султан Абу Са'йда 182
 Зубайда-Султаным, см. Зубайда-Султан, дочь Абу-л-Газй Султан Хусайна
 Зухр Ханй, писарь 118
 Зухра-ага, дочь Шайх-Дарвйша, сына Йлчй-Бука 114
 Зухра-бийгим, дочь 'Ала' ад-Даула, сына Байсунгура 172
 Зухра-Султан, дочь Абу Бакра, сына Амйран-шаха 144
 Зухра-Султан, дочь Қазан-Тимур, сына Чаку 113
 Зухра-Султан, дочь 'Усмана Чалабий 145
- 'Ибад, тувачй 179
 Ибадж, сын Қутлука 44
 Ибн Хусайн, сын Хусайна Байқара 195
 Ибрахйм, амйр 156, 159, 184
 Ибрахйм Аргун, амйр 180
 Ибрахйм, ахтачй 129
 Ибрахйм Барлас, тувачй 167
 Ибрахйм, бахадур 168
 Ибрахйм, брат Джавад-углана 43
 Ибрахйм Гйланй, маулана, садр 192
 Ибрахйм Джанй, амйр 183
 Ибрахйм Джахан-шах, амйр 152
 Ибрахйм Джахан-шах, тувачй 162
 Ибрахйм ибн 'Ала' ад-Даула-бахадур 172, 182
 Ибрахйм Йикун-Тимур Булкат, хранитель печати 162
 Ибрахйм Қаучйн, букавул 193
 Ибрахйм Қаучйн, малй 188
 Ибрахйм, маулана, садр 155
 Ибрахйм, писарь 185
 Ибрахйм, пророк 17
 Ибрахйм Салар, амйр 188
 Ибрахйм-Султан 105
 Ибрахйм Султан-бахадур, сын Шахруха 166
 Ибрахйм Султан Джахан-шах, амйр 160
 Ибрахйм-Султан, сын Джахан-шаха, сына Чаку 113

- Ибрāхй̄м-Султāн, сын Йādгāра, сына Лūйна 107
 Ибрāхй̄м-Султāн, сын Рустама, сына Тāғāй-Бūқā 114
 Ибрāхй̄м-Султāн, сын Султāн Джахāнгй̄ра, сына Султāн Муҳаммада 113
 Ибрāхй̄м, сын Абū-л-Хайра, сына Санджара 140
 Ибрāхй̄м, сын Амй̄р Тй̄мўра 119
 Ибрāхй̄м, сын Идикū 111
 Ибрāхй̄м, сын Муслика 46
 Ибрāхй̄м, сын Пāйанда-Султāна, сына Джахāнгй̄ра 110
 Ибрāхй̄м, сын Увайса, сына Шāх-Малика 112
 Ибрāхй̄м, сын Фулāда 42
 Ибрāхй̄м-х^вādжа, сын Бих-х^вādжа 49
 Ибрāхй̄м-Хусайн, сын Хусайна Бāйқарā 195
 Й̄гирдай, сын Хūқū 58
 Идай, брат Й̄шик-Тūқлй̄, амй̄р 94
 Й̄джал-нūйāн, сын Шинб-калғара 28
 Й̄джй̄-нūйāн, амй̄р 66
 Й̄джй̄-хāн 68
 Й̄джй̄л-Бūқā, сын Джūкй̄ 54
 Й̄джй̄л-Бūқā, сын Қўрбāша, сына Уғрūқчй̄ 71
 Й̄джй̄л-мй̄рзā, амй̄р 160
 Й̄джй̄л-нūйāн, сын Қарāчāра 114
 Й̄джй̄л, сын Амй̄рāн-шāха 141, 149
 Й̄джй̄л, сын Музāффара, сына Й̄джй̄ла 151
 Й̄джй̄л, сын Сāлй̄қа, сына Фарāйирū 114
 Й̄джй̄л, сын Суйўргātмй̄ша, сын Амй̄рāн-шāха 151
 Иджй̄л-Тй̄мўр, сын Кūқджū 42
 Й̄дикū, йарғūчй̄ 155
 Идикū, сын Бўрāлғй̄ 109
 Идикū, сын Гй̄йāс ад-дй̄на, сына Мубāрака 111
 Идрй̄с Қаучй̄н, йўртчй̄ 164
 Идрй̄с, амй̄р 158
 Идўр-Бūқā, сын Қарā, амй̄р 83
 'Иззат, дочь 'Алй̄, сына Джаниса 45
 Й̄зй̄-бй̄рдй̄ Арғūн, амй̄р 179
 Ика-бй̄гй̄м, дочь Амй̄р Тй̄мўра 120
 Й̄ка-бй̄гй̄м, дочь амй̄р-зāда Муҳаммад-Султāна 161
 Й̄ка-Тй̄мўр, амй̄р 98
 Й̄ка-Тй̄мўр, сын Кебек-хāна 50
 Й̄ка-Тй̄мўр, сын Чй̄н-Тй̄мўра, амй̄р 57
 Иқбāл, сын Арақтū, амй̄р 94
 Иқбāл, сын Уруктū, сына Абūкāна-нūйāна, амй̄р 86

- Иқбāl-шāх, амӣр 156
Икрандж, сын Шйшй-бахшй, амӣр 101
Икрāтāй, сын Бӯджака, сына Тӯлӯйа 65
Йксӯр, букавул 34
Йкӯ, сын 'Умара, сын Такӯдāра 53
Йкӯ-Тймӯр, хранитель печатей 119
Йл, сын Қарāчāр-нӯйāна 105, 113
Йл-Арта-бахшй, писарь 118
Йл-бйк, сын Бадāқӯла 42
Йл-бйк, сын Дāнишманда 44
Йл-Бӯқā, сын Миргāна 43
Йл-Бӯқā, сын Мубāрака 39
Йл-Бӯқāй, амӣр 87
Йл-Ййғмиш, дочь Исма'йл-х^ваджа 49
Йл-Қутлуғ, дочь Абақā-хāна 85
Йл-Қутлуғ, дочь Арйқ-Бӯкā 74
Йл-Қутлуғ, дочь Арғун-хāна, сына Абақā-хāна 88
Йл-Қутлуғ, дочь Малик-Тймӯра 74
Йл-Қутлуғ-хātун, дочь Киншӯ, супруга Аҳмад-хāна 79
Йл-Мард, амӣр 184
Йл-Тймӯр, амӣр 30, 84
Йл-Тймӯр-бāварджй, амӣр 61
Йл-Тймӯр, сын Бӯргучй-нӯ йāна, амӣр 69
Йл-Тймӯр, сын Тӯмāна 40
Йл-Тймӯр, сын Хандӯқӯра, амӣр 88
Йл-Тӯзмйш-хātун, дочь Қутлуғ-Тймӯр-курагāна 81, 85
Йл-Тӯйāр, сын Қайдӯ 61
Йл-Туқā, сын Қарāчāра 105
Йл-Тӯтāр, сын Дāнишманда 44
Йл-Турмйш, дочь 'Абдаллāха, сына Бухлӯла 110
Йл-Тутмиш, дочь Исма'йл-х^ваджа 49
Йл-Чйчāк, дочь Йӯбӯқӯра 74
Йла, амӣр 160
Йла, қӯрчй 155
Йладӯр, сын Қāйин-Бӯқā, сына Буналкара 65
Йлақ-Тймӯр, сын Бйк-Тймӯра 42
Йлак-Тӯвā, амӣр 57
Йлāl, сын Саййидй, сын Тӯмилā 103
Йлālмйш, йӯртчй 150
Йлангйр, сын Абӯ Бакра, сына Амйрāн-шāха 144
Йлангйр, сын Пйр-Муҳаммада, сына 'Умар-Шайҳа 124

- Үлбāрймиш, сын Мингқādāра 43
 Үлбāсмйш 85
 Илбйдж, дочь Кўблука 40
 Үлбўр-āғā, дочь Йайа, сына Қадāна 59
 Илғўдар, сын Джўкй 54
 Үлдар, сын Қарāчāра 105
 Үлдār, сын Қунғирдāйа, сына Хўлāгў-хāна 79
 Үлдār, сын Хўлāгў-хāна 79
 Үлджāй-тутқāвул, амйр 91
 Илджāтāй, сестра Хāджжй-хātўн 97
 Үлджй-Бўқā, сын Мубāрак-шāха 52
 Илджидāй, сын Бāкилқāйа 103
 Илджидāй, сын Қādжи'ўна 28
 Илджикдāй, сын Сālāра 27
 Иликтў, амйр 84
 Илйās, амйр 157, 160
 Илйās, сын Мусулмāнāна 40
 Илйās, сын Са'даллāха, сына Ашитāна 103
 Илйās, сын Хиндў-Бўқā, сына Тймўр-Бўқā 108
 Илйās, тувāчй 125
 Илйās-х^ваджа, амйр 153
 Илйās-х^ваджа, сын Туқлуқ-Тймўра 52
 Илйās-уғлāн, сын Таваккул-х^ваджа 42
 Үлкāн-нўйāн, сын амйра Шайх Хасана 100
 Илмангир, бāварджй 31
 Үлсār, сын Тўқтā 41
 Илсўқā-нўйāн, амйр 32
 Үлукāн-нўйāн, амйр 82
 Илчй-Бўқā Қаучйн, бахāдур 119
 Үлчй-Бўқā Қаучйн, йасāвул 163
 Үлчй-Бўқā, сын Қурбақа, сына Йла 114
 Илчй-Бўқā, сын Улādāйа 49
 Илчй-Қатма, бахāдур 119
 Үлчй-нўйāн, амйр 62
 Үлчй-Тймўр-āқā, дочь Бйкиша, сына Чйн-Тймўра 106
 Үлчй-Тймўр-āқā, дочь Х^вāразмй 106
 Үлчй-х^ваджа, сын Джў'ама 107
 Илчй-х^ваджа, сын Илджидāйа 103
 Илчидāй, қурчй 34
 Үлчидāй-қўшчй 88, 92
 Үлчикдāй ибн Дувā-хāн 51, 130

- Йлчиқмйш-ҳатун 73
 Йлчитай-қушчй 85
 ‘Имад, ҳ^ваджа, писарь 154
 Ймил-ҳ^ваджа, сын Дува 51
 Ймин-бй, дочь Бўғучақа 44
 Ймин, сын Ҷуфй 103
 Имйн, сын Тймур-Бўқа, сына Нймўлй 109
 Ймйн-ҳ^ваджа, амйр 159
 Имкан, дочь Буджайа 48
 Имкан, дочь Тункута 58
 Имкан, сын Қарачара 44
 Имкан, сын Тубанақа 44
 ‘Имран, коранический персонаж 17
 Йн-сечен, дочь Хўқу 58
 Ина-Имкан, сын Кўкаджў, сына Қўбилай-қа’ана 71
 Йна-ҳ^ваджа, сын Кўнчака 43
 Инақ, амйр 138
 Инақ Хумарй Қаучйн, тувачй 118
 Инда, сын Дўрджй, сына Қўбилай-қа’ана 71
 Йника, сын Сулаймана, сына Қўту-Бўқа 107
 Йнка-Тйкйн, сын Тасара, сына Кўк-Тймўра 113
 Йнкў-Тймўр, амйр 68
 Инкўр, сын Қарачара 105
 Йр-Такйн, сын Хўқу 58
 Ир-Тймўр, дочь Фўлада, сына Қунғайа 106
 Йран-бй, дочь Урус-ҳана 45
 Йран-бйк, сын Мубарак-ҳ^ваджа 44
 Йран-бйк, сын Ўзбек-ҳана 42
 Йран-шах, амйр 131
 Йран-шах, дочь Муслика 46
 Йран-шах, сын Арғун-ҳана, сына Абақа-ҳана 88
 Йран-шах-бахшй, амйр 158
 Йранджақйл, сын Йсан-Бўқа 54
 Йранка, брат Йшик-Туклй, амйр 86
 Йранчй, амйр 101
 Йранчй, сын Сарйча, амйр 98
 Йриджан, сын Кўтана 58
 Йрма-Шйрйн, сын Йр-такйна 58
 Йрминй-Бала, амйр 95
 Йртакйна-ҳатун, супруга Ўкдай-қа’ана 55
 Ирйнчйн, супруг Кўнчак, дочери Аҳмад-ҳана 81

- Ирйш, сын Муҳаммад-Дарвйша, сына Пйр-Ҳусайна 109
 'Йсә, мауләнә, букавул 193
 'Йсә, сын Қуту-Бұқә, сына Чйн-Тймұра 107
 'Йсә, сын Сулаймәна, сына Дәвүда 110
 'Йсә-битикчй 73
 Йсәл, сын Мүджй-Йайа 53
 Йсан, дочь Бйкламйша 86
 Йсан, дочь Муҳаммад-Джәнй 104
 Йсан, мать Суйүргатмйша, сына Рустама 126
 Йсан, супруга Рустама, сына 'Умар-Шайха 124
 Йсан, сын Башмақа 40
 Йсан, сын Джәнй, сына 'Умара 104
 Йсан, сын Құрамишй, сына Тағай-Тймұра 79
 Йсан-Бичкат, сын Түнджй 54
 Йсан-Бұқә, амйр 92, 102
 Йсан-Бұқә, сын Дувә 50
 Йсан-Бұқә, сын Йлсәра 41
 Йсан-Бұқә, сын Қабәна 54
 Йсан-Бұқә, сын Тұқ-Тймұра 54
 Йсан-Бұқә-курагән, сын Бұқайа-йәргүчй, амйр 96
 Йсан-Қутлуқ, амйр 98, 101
 Йсан-Тймұр 79
 Йсан-Тймұр, сын Анбарчй, сына Мүнкә-Тймұра 79
 Йсан-Тймұр, сын Йайа 59
 Йсан-Тймұр, сын Құшмак-Тймұр-Бұқә 53
 Йсан-Тймұр, дочь Тйкшй, сына Хүләгү-хәна 78
 Йсан-Тувә, сын Хүкачй, сына Қубиләй-қә'әна 71
 Исбагән, сын Барәдү 27
 Йсиқ-Тймұр, сын Барәдү 27
 Искандар, амйр-зәда 153
 Искандар, царь 21
 Искандар 'Аббәсй-тувәчй, амйр 189
 Искандар Апардй, амйр 180
 Искандар Арғүн, амйр 180
 Искандар Дүрбат, тувәчй 118
 Искандар Қунғрәт, амйр 188
 Искандар, сын Дәвуда 54
 Искандар, сын Дилмү-Қазәна 114
 Искандар, сын Зүл-Қарнайна, сына Шәх-Малика 108
 Искандар, сын Қәдир-бйрдй-хәна 45
 Искандар, [сын] Мандү-Бұқә, тувәчй 162

- Искандар, сын Мубāрака, сына Тасāра 113
Искандар, сын Сулаймāна 109
Искандар, сын Тўқтайа 54
Искандар, сын 'Умар-Шайха 127
Искандар, сын Фўлад-Бўқā 53
Искандар-бахāдур Арғўн, амīр 180
Искандар-бахāдур, сын 'Умар-Шайха, сына Амīр Тīmўра 121
Искандар-мīрзā, сын Султāн Абў Са'йда 181
Искандар-рикаб-дār, хранитель печатей 166
Искандар-тувāчй 121
Искандар-шāх, сын Мубāрак-шāха 105
Йскўмāдан, сын Йайа 49
Ислām, амīр 107
Ислām Йлчй-х^ваджа Хўджām Барлās, амīр 166
Ислām, йасāвул 167
Ислām, сын Удукў, сына Улкāна 108
Ислām, сын Хусайн-'Алй, сына Даулат-х^ваджа 107
Ислām-'Алй, йасāвул 154
Ислīm 'Ирāқй, бахāдур 148
Ислīm, йасāвул 150
Ислīm, тувāчй 138
Исмā'йл, амīр 69
Исмā'йл Бāйазйд, парвāначй 185
Исмā'йл Барлās, йасāвул 119
Исмā'йл-и Гург, писарь 194
Исмā'йл-қўрчй 193
Исмā'йл Сўфй-тархāн, амīр 164
Исмā'йл, сын Ибрāхйм Султāн-бахāдура 169
Исмā'йл, сын Қутлуға 107
Исмā'йл, сын Муҳаммад-Султāна 135
Исмā'йл, сын Урўса, сына Нймўлй 111
Исмā'йл Хāнй, писарь 118
Исмā'йл-х^ваджа, амīр 157
Исмā'йл-х^ваджа, сын Бих-х^ваджа 49
Исмā'йл Х^ванд-шāх, мālй, амīр 187
Испина, дочь трапезундского государя 82
Йс-Тīmўр, сын Ачиғй 49
Йсўкāй-нўйāн, сын Қадāна, амīр 56
Исфандийār, йасāвул 125
Исфандийār, сын Рустама 126
Исфандийār, сын Султāн-Муҳаммада, сын Аҳмада 129

- Исфандийәр, сын 'Умар-Шайха, сына Амӣр Тимӯра 121
 Исфандийәр-тархән 190
 Исхәқ Барләс, йасәвул 163
 Исхәқ, сын Исма'йла, сына Қутлуға 107
 Йт-Басәр, сын Сәсйқа 43
 Ит-ӯғлй, инәқ 87
 Иткана, амӣр 77
 Йчан, сын Джӯджй-хәна, см. Урда, сын Джӯджй-хәна
 Йш-Тимӯр, см. Йсан-Тимӯр
 Йшик-Тӯқлә, амӣр 90
 Ишйм, сын Аләнджара 103
 Йшкаб, сын Хӯқӯ 58
 Йшрат, писарь 162
- Йәғбәстй 148
 Йәғбәстй, амӣр 160
 Йәғбәстй 'Ирақй, йасәвул 145
 Йәғй-Тимӯр, сын Бйк-тӯта 44
 Йәғлй-х^вәджа, сын Кукса 46
 Йәдгәр 107
 Йәдгәр Барләс, амӣр, тувачй 117, 144
 Йәдгәр Қабәқ, қурчй 155
 Йәдгәр Мункә Хусайн, қурчй 155
 Йәдгәр Фаррух-бйк, сын Фаррух-зәда, сына Саййидй Аҳмада 142
 Йәдгәр, дочь Искандара, сына Сулаймәна 109
 Йәдгәр, дочь Қазәна 51
 Йәдгәр, дочь Туқлуқ-Тимӯра 52
 Йәдгәр, дочь Шайх-Назара, сына Фӯләда 106
 Йәдгәр, йасәвул 125
 Йәдгәр, сын Алғуйа 46
 Йәдгәр, сын Бӯчқәқа 44
 Йәдгәр, сын Гийәс ад-дйна, сына Мубәрака 111
 Йәдгәр, сын Ййсӯ-Тимӯра 51
 Йәдгәр, сын Қутлӯ-Бӯқә 45
 Йәдгәр, сын Қутлуға 107
 Йәдгәр, сын Султән-Хусайна, сына Султән-'Алй 127
 Йәдгәр-бйгим, дочь Мас'ӯда Кәбулй 126
 Йәдгәр-бйгим, дочь Султән-Мас'ӯда, сына Суйӯргатмйша 177
 Йәдгәр-Джахән, дочь Сулаймәна, сына Дәвӯда 110
 Йәдгәр-Муҳаммад, сын Султән-Муҳаммада 175
 Йәдгәр-Муҳаммад-мйрзә 189

- Йадгәр-Султан, дочь 'Абд аш-Шайха, сына Ишима 103
 Йадгәр-Султан, дочь Джахангир, сына Амир Тимур 134
 Йадгәр-Султан, дочь Пир-Султана, сына Джахан-шаха 113
 Йадгәр-Султан, дочь Тагай-Бука 114
 Йадгәр-Султан, дочь Хадир, сына Қазан-Тимур 111
 Йадгәр-Султан, сын Ақ-Тимур, сына Пайдара 104
 Йадгәр-Султан, сын Султан-Қабула ибн Амир Йадгәр 107
 Йадгәр-Султан-аға, наложница Амир Тимур 117
 Йадгәр-хан, сын Иляса, сына Хиндү-Бука 108
 Йадгәр-шах Арлат, амир 122, 141, 156
 Йаздан-бирди, амир 144
 Йайа-нуйан, амир 64
 Йайа, сын Му'мина 49
 Йайа, сын Қадан-Угула 59
 Йайлақ, сын Тумана 40
 Йака-Йисур, амир 75
 Йака Қипчақ, амир 70
 Йака-Қутуқу, амир 33
 Йа'қуб, маулана, амир 156
 Йа'қуб Муғул, амир 144
 Йа'қуб Салар, амир 188
 Йа'қуб, сын Исма'ила, сына Қутлуға 107
 Йа'қуб-х^ваджа, амир 157
 Йақуй, сын Бала-нуйана, амир 69
 Йапалақ, сын Мукулманана 40
 Йар-'Али, амир 157, 180
 Йар-Ахмад, сын Мухаммада, сына Бирди-... 112
 Йаралғи, сын Тагура 28
 Йаран-Шайх, сын Мубарак-х^ваджа 44
 Йаргур, амир 84
 Йасамыш-қушчи, амир 91
 Йасур, амир 83
 Йахайа, амир 177
 Йахайа Симнани, писарь 118
 Йахайа, сын амир-зада Мухаммад-Султана 161
 Йахайа, сын Джахан-шаха 113
 Йахайа, сын Мубарак-х^ваджа 44
 Йахайа, сын Мухаммад-Бурундуқа, сына 'Али 113
 Йахайа, сын Мухаммад-Султана 135, 137
 Йахайа, сын Шамс ад-дина, писарь 162
 Йахайа-х^ваджа, сын Хиндүка, сына Луйина 107

- Йағшй-бй, дочь Тұқтақийә 44
 Йағшй-Бұқә, сын Нймүли 109
 Йағшй-Чапар, бахәдур 125
 Йеке-Ййсүдәр, амйр 35
 Йидй-Құртуқә-хәтүн, дочь Манкү-Тймүра 93
 Йика, амйр 84
 Йика, сын Искандара 54
 Йика-бахәдур 119
 Ййика-Құтүқү, амйр 64
 Йика-пин-джан 72
 Йике-Нйдүн 20
 Ййкү, сын Джүджй-Қасәра 28
 Ййкү, сын Хиндү 44
 Йилтақджй, сын Джүкй 54
 Ййсә-нүйән, амйр 36
 Ййсачин-йгәчй, супруга Хүләгү-хәна 75
 Ййсй Қурбақа, амйр 156
 Ййсү-Бұқә, амйр 57, 85
 Ййсү-Бұқә, сын Беркечәра 42
 Ййсү-Бұқә, сын Бйлгүтай-нүйәна 28
 Ййсү-Бұқә, сын Бұқә-Джүджй 43
 Ййсү-Бұқә, сын Иляаджақа, амйр 80
 Ййсү-Бұқә, сын Қутлуқ-Тймүра 43
 Ййсү-Бұқә, сын Шйнкүр 43
 Ййсү-Бұқә-курагән, амйр 59, 78, 92
 Ййсү-Бұқә-курагән, сын Дарйгү-нүйәна 78
 Ййсү-Бұқә-Тарақай, амйр 32
 Ййсү-Инке, сын Джүджй-Қасәра 28
 Ййсүбчак, амйр 122
 Ййсүгәй-бахәдур, сын Бартән-бахәдура 27
 Ййсүдәр, дочь Қарәчара, сына Укдәй-қә'әна 59
 Ййсүдар, сын Йайа, сына Қадәна 59
 Ййсүдар, сын Малика, сына Укдәйә 60
 Ййсүдар, сын Хүләгү-хәна 78
 Ййсүдарсәй-қүрчй, амйр 30
 Ййсүдүр, сын Урк-Тймүра 48
 Ййсүй-хән-курагән, сын Қәйдү 59
 Ййсүй-хәтүн, сестра Ййсукәта 30
 Ййсүкә-курагән 59
 Ййсүкә-хәтүн 29
 Ййсүкәй-бахәдур 24

- Йисукай-курагāн, амїр 33
Йїсукāй, сын Умар-бахадур 146
Йїсукāн, сын Тўнкута 58
Йїсўлўн-хātўн, дочь Қубā-нўйāна 47
Йїсўлўн-хātўн, супруга Чағатāй-хāна 48
Йїсу-Бўқā-мāлї, амїр 64
Йїсў-Мўнкāн, сын Убўкāна 51
Йїсў-Тїмўр, сын Арғўн-хāна 93
Йїсў-Тїмўр, сын Убўкāна 51
Йїсў-Тўвā, амїр 62
Йїсў-Тўвā, қурчї 34
Йїсў-Туқāн, сын Кўтана 58
Йїсудар, амїр 36
Йїсудар-нўйāн, амїр 64
Йїсуктў-чербї, тувāчї 34
Йїсулāн-чербї, тувāчї 34
Йїсўн-Бўқā, сын Бїк-Тїмўра 42
Йїсун-Бўқā, сын Қайдў 60
Йїсўн-курагāн 59
Йїсўн-Пўлāд, сын Мубāрак-шāха 52
Йїсўн-Тўвā, амїр 31
Йїсун-Тўвā-ахтачї 30
Йїсўн-Тўвā, сын Бїлгўтай-нўйāна 28
Йїсўн-Тўвā, сын Малик-Тїмўра 74
Йїсун-Тўвā, сын Мїтўкāна 49
Йїсўн-Тувā-Тарақāй, амїр 64
Йїсўн-Тўхāй, амїр 32
Йїсўн-хātўн, супруга Чағатāй-хāна 48
Йїсўнджїн-хātўн 75
Йїсўнтай-Мўнкā, сын Қарāчāра 105, 108
Йїсунчен, дочь Буджāйа 48
Йїсўнчї, дочь Салї, сына Илчї-х^ваджа 103
Йїсур-Сārбāн, амїр 72
Йўбāдақ-уғлāн, сын Сўфї 42
Йўбўқўр, сын Арїқ-Бўкā 74
Йўз-Бўқā, сын Кунчака 41
Йўка, сын Сўқў-Сичāна 103
Йўкрамāн, сын Сāлї, см. Тўкрамāн, сын Сāлї
Йўлдāш-Тїмўр, сын Ачїғї 49
Йўлдўз, дочь Фўлāда, сына Қунғāйа 106
Йўлдўз-āғā, дочь Хиндўкā, сына Лўйїна 107

- Йӯлдӯз-Тимӯр, сын Бабә 49
 Йӯл-Қутлуғ, сын Қуйчй, сына Анбарчй 79
 Йӯл-Қутлуқ, сын 'Умара 53
 Йӯл-Тимӯр, йасәвул 167
 Йӯлтулуқ, дочь Басәра 49
 Йӯлчй-Дуқланк, сын Туманай-ҳана 26
 Йӯнус, амйр 147
 Йӯнус-парваначй, амйр 172
 Йӯнус-тарҳан, амйр 146
 Йунғай, сын Сәләра 27
 Йӯракй-Сарақдӯ, сын Уктан-Барқәқа 27
 Йӯрақә, амйр 73
 Йӯрака-бәварджй, дед Фӯләд-ағә, амйр 62
 Йӯракай-йарғучй, амйр 84
 Йӯрджан, сын Сәлтӯқа 29
 Йӯрджӯ, сын Джӯргәна, амйр 80
 Йӯрчй-курагән, амйр 78
 Йӯсуф, амйр 156, 160
 Йӯсуф, букәвул 168
 Йӯсуф-Джалйл, амйр 160
 Йӯсуф Джалйл, сын Ҳасан Джәндәра, тувачй 118
 Йӯсуф ибн Сулайман-шаҳ, амйр 135
 Йӯсуф 'Ирақй, йасәвул 167
 Йӯсуф, йарғучй 137
 Йӯсуф Қаучйн, йӯртчй 164
 Йӯсуф, қушчй 148
 Йӯсуф Меркйт, х^ваджа, амйр 118
 Йӯсуф Муғул, амйр 158
 Йӯсуф Сӯфй Сәләр 188
 Йӯсуф Сӯфй Ҳал-дәр, мәлй, амйр 189
 Йӯсуф, сын 'Абдалләха, сына Урунк-Тимӯра, х^ваджа 105
 Йӯсуф, сын Абайа, сына Имкәна 46
 Йӯсуф, сын Бйрдй-..., сына Мудраба 112
 Йӯсуф, сын Маҳмӯда-қӯрчй 193
 Йӯсуф, сын Муҳаммада, сына Ҳусайн-'Алй 107
 Йӯсуф, сын Тилака 103
 Йӯсуф-тарҳан, амйр 160, 189
 Йӯсуф, х^ваджа, амйр 156, 160, 172
 Йӯсуф-х^ваджа, амйр, сардәр 153
 Йӯсуф-шаҳ Кәхй, писарь 118
 Йӯсуф-шаҳ, сын Шӯка, сына Йушумӯта 78

- Йўқтай, сын Нанā 28
 Йўшумўт, сын Тўнкута 58
 Йушумўт, сын Хўлағу-ҳана 78
 Йул-Бўқā, сын Урўка 49
 Йулдўз-ағā
 Йул-Қутлуқ Кишй, писарь 118
- Қā'ан-бйк, сын Уч-Қўрўқтā 42
 Қабāн, сын Тāлиқў 54
 Қабаджў-миргāн, сын Тамāдж/Тамāча 20
 Қабил-Тймўр, сын Бāбā 49
 Қаблāнчй, сын Аҳмад-ҳана 81
 Қāбўқ, сын Қадāн-Уғўла 59
 Қабул-ҳāн, сын Тўманāй-ҳана 27
 Кāбул-шāх, сын Дўрджй 51
 Кāбул-шāх, сын Урк-Тймўра 48
 Қāvунчй, сын Шайғ-Дарвйша, сына Йлчй-Бўқā 114
 Кағрй-ҳātўн, наложница 38
 Қādāй, сын Шйрāmўна 58
 Қадāқ, амйр 70
 Қадāқ, сын Шйбāна, см. Қазāқ, сын Шйбāна
 Қадāқ-Тймўр, сын Қўшмāк-Тймўр-Бўқā 53
 Қадāқй-сечен, сын Бўрй 48
 Қадāқғār, сын Мубāрак-шāха, см. Қазāқғār, сын Мубāрак-шāха
 Қадам-уғлāн-шайғ, букāвул 172
 Қадан, сын Бйлгўтай-нўйāна 27
 Қадāн, см. Қазāн, сын Тўмилā
 Қадāн, сын Мункā-Тймўра 41
 Қадāн, сын Уқлārқў 28
 Қадāн, сын Қарāчāра 105
 Қадāн-бахāдур, сын Қўйўла-қā'ана 27
 Қадāн-кабтāвул, тысячник 63
 Қадāн-нўйāн, амйр 32
 Қадāн-тāйшй, сын Анбағāй-ҳана 26
 Қадāн-Уғўл, сын Уқдāйа, сына Чингйз-ҳана 58, 59
 Қадан, сын Йādгāра, сына Лўйина 107
 Қадāн, сын Шйргā, сына Қарāчār-нўйāна 111
 Қаджи'ўн, сын Ййсўгāй-бахāдура 28
 Қаджийўн-бйгйм 26
 Қādй Му'айяд Хйвақй, Ҷадр 192
 Қадир-бйрдй, сын Ҷадра, сына Фўлād-Бўқā 53

- Қәдир-бїрдї, сын Хусайна, сына Бїрдї-... 112
 Қәдир-бїрдї-хән, сын Тухтамиша 45
 Қәдис, см. Қәдиш, супруга Джүджї-хәна
 Қәдиш, супруга Джүджї-хәна 38
 Қәдүлақ, сын Мукулманәна 40
 Қазәған, амїр 48
 Қазәқ, сын Дүладай-Шайха, хранитель печати 191
 Қазәқ, сын Шїбәна 43
 Қазәқғәр, сын Мубәрак-шәха 52
 Қазән, ахтачї 123
 Қазән, старший брат Йшик-Түқлї, амїр 90
 Қазән, сын Айачї 40
 Қазән, сын Бәйәна 44
 Қазән, сын Пїр-Махмүда 46
 Қазән, сын Түмилә 103
 Қазән, сын Убүкәна 51
 Қазән, сын Урүка 49
 Қазән, сын Чингүма, сына Мүка 65
 Қазән-әқә, сын Асїқ-Буқәйя, амїр 81
 Қазән-Бүкә, [сын] Арслән-бахәдура, бахәдур 119
 Қазән-йлчї, амїр 91
 Қазән-пәдишәх, сын Тағәй-Тїмура 28
 Қазән-султән, сын Ййсүдүра 48
 Қазән-Тїлба, см. Қазән-Тїмүр, сын Чәкү
 Қазән-Тїмүр ибн Нїмүлї 108, 110
 Қазән-Тїмүр, амїр 117
 Қазән-Тїмүр, сын Чәкү 113
 Қазән-Тубә-уғлән, тувәчї 144
 Кай-Тїмүр, сын Түкә-Тїмүра 46
 Қайән-әғә, дочь Бүракил-нүйән, сына Йджїла 115
 Қайдү 49
 Қайдү, сын Джарағай-линкқү 25
 Қайдү, сын Пїр-Мухаммада 140
 Қайдү-Дувә, амїр 40
 Қайдү-хән 58
 Қайдү-хән, сын Қәшї 60
 Қайдү-хән, шестой предок Чингїз-хәна 25
 Қайджу, сын Нәнә 28
 Қаймїш-йгәчї 82
 Қайсар, сын Пїр-Мухаммада 141
 Кайүмарс, амїр 158

- Кайхусрау Хутталанӣ, амӣр 50
 Кākā, амӣр 158
 Кāкан-Бӯқā, сын Дувā 51
 Қалā-бахадур, сын Қадāн-бахадур 27
 Калак-қā'ан, см. Хайшабак, сын Тармабала, сына Чингйма
 Калāн-āғā, дочь Қазāн-Тймӯра ибн Нймӯлӣ 110
 Қāлийӯдар, амӣр 37
 Қāлӣ-Қаджӯ, сын Сим-Сāуджй 20
 Кālӯ, сын Тӯмилā 103
 Қамар ад-дйн, бахадур 168
 Қамар, амӣр 158
 Камбала, сын Чингйма, сына Қӯбилāй-қā'ана 71
 Қамбар-'Алӣ-тархāн, амӣр 183
 Камӯдӯрджй, сын Джӯкй 54
 Қāн-бй, дочь Хасана 45
 Қāн-Бӯқā, сын Йсāла 53
 Канāшйрйн, сын Нӯм-қулй, см. Кунāсирйн, сын Нӯм-қулй
 Қанбар, супруга Джӯджй-хāна 38
 Қанбар, писарь 194
 Қанбар-'Алӣ, амӣр 180
 Қанбар-'Алӣ, тувāчй 179
 Қандахār Қаучйн 163
 Кандӯ-чине, сын Джарағай-линкқӯ 26
 Канизак-бйгйм, наложница Бāбур-бахадур, сына амӣр-зāда Бāйсунғура 173
 Канизак-бйгйм-āғā, супруга Султāна Абӯ Са'йда 178
 Канйзак-бйгйм-āғā бинт Шайх-Йӯсуф Йка 181
 Қāнӯ-хāн, наложница Амӣр Тймӯра 120
 Қар, сын Салйнӯна, амӣр 96
 Қарā, сын Бāйāна, сына Қарāчāра 105
 Қарā-бахадур, тувāчй 188
 Қарāбджӯвā, сын Джӯджй-Қасāра 28
 Қарā-Бӯқā, амӣр 80
 Қарā-Бӯқā, сын Йушумӯта, сына Хӯлāгӯ-хāна 78
 Қарāбчақ, сын Қутлуқ-шāха, амӣр 99
 Қарāvун, амӣр 96
 Қарā-Илакӯ, сын Чағатāйа 54
 Қарā-Қаз, сын Урунг-бāша 45
 Қарā-Кечак, сын Йсан-Бичката 54
 Қарā-Кйсак, сын 'Умара 46
 Қарākунг, сын Джӯка 43
 Қарāмāн, амӣр 146

- Қарәмән-бахадур 119
 Қарәмандӯ, сын Муҳаммада 109
 Қарәмӯн, сын Шйрәмӯна 58
 Қарә-нӯйән, амйр 36, 75
 Қарә-нӯйән, сын Джәвурчй, амйр 95
 Қарә-Сәтӯ, амйр 77
 Қарә-Тймӯр, сын Тағӯра 28
 Қарә-х^ваджа, сын Кай-Тймӯра 46
 Қарә-Хиндӯ Нукӯз, бахадур 119
 Қарә-Хуләгӯ, сын Мйтӯкәна 52
 Қарәча, амйр 87
 Қарәчәр ибн Удӯр, сына Джӯджй 44
 Қарәчәр-нӯйән 17
 Қарәчәр-нӯйән, амйр 47
 Қарәчәр, сын Амйрән-шәха 142
 Қарәчәр, сын Сӯқӯ-Сичәна, нӯйән, амйр 104
 Қарәчәр, сын Суйӯрғатмйша, сына Шәхруға 176
 Қарәчәр, сын Үкдәй-қә'әна 57–59
 Қарәчин-хәтӯн, наложница 38
 Қарачу 81
 Қарәчӯ, амйр 34
 Карйм-бйрдй, сын Туҳтамиша 45
 Карйм-дәд, сын Алләх-дәда 103, 110
 Карйм-дәд, [сын] Мауләнә Мубәрак-шәх-тувәчй, амйр 189
 Карйм-дәд, тувәчй, амйр 190
 Қарнақ, сын Қуртуқа 44
 Қартӯн, сын Кӯблука 40
 Қарӯнәс, сын Ғийәс ад-дйна 46
 Қәсим, амйр 156, 162
 Қәсим Джахән-шәх, ағтачй 174
 Қәсим Ибрәхйм, амйр 185
 Қәсим Қаучйн, тувәчй 186
 Қәсим-кӯкалтәш, хранитель печати 183
 Қәсим-мйрәхӯр, парвәнәчй 185
 Қәсим-Султән, сын Муҳаммад-хәна 45
 Қәсим, сын Исхәқа, сына Исма'йла 107
 Қәсим, сын Сәлиқа, сына Фарәйирӯ 114
 Қәсим, сын Суйӯрғатмйша, сына Амйрән-шәха 151
 Қатай-нӯйән, амйр 35
 Қатән, сын Малика, сына Үкдәйә 60
 Қәтлӯқ-х^ваджа, сын Хидр-х^ваджа 52

- Қау-фин-джан, амір 69
Қачұй, сын Шудун-нұйана, амір 70
Қачұлі, сын Тұманай-хана 26
Қачұтарма, сын Тармабала, сына Чингіма 71
Қашаул, амір 33
Қаші, сын Ұқдай-қа'ана 58
Қашқа, амір 157
Кашмір, сын Қучана 105
Кебакчі, сын Йсан-Бұқа 54
Кебек, дочь Шайх-х^ваджа 46
Кебек, йұртчі 155
Кебек, сын Дувā 48
Кебек, сын Ислама, сына Удукӯ 108
Кебек, сын Хидр-х^ваджа 51
Кебек-Султан, сын Нақш-Джахана 52
Кебек-Тімӯр, тувачі 167
Кебек-хан, сын Дувā 50
Кебек-хан, сын Тухтамиша 45
Кепек, сын Қубилайа 54
Кетилтай-нұйан, амір 39
Кехтай-нұйан, амір 64, 66
Кибакчі, амір 156, 159
Қивām ад-дйн, маулāна, судӯр 123
Қийāt Бурджұқйн 24
Қийātмйш, сын Джұкй 54
Кйлгāй, сын Сālāра 27
Килгāй, сын Сұлāнқидāйа 28
Кйлдй-бйк, сын Йран-бйка 42
Килтӯрмйш, дочь Ахмад-хана 81
Кйнās, сын Құртұқа 43
Кингқийатāй-нұйан, амір 31
Кингтай, амір 78
Кингшӯ, сын Джӯшкаба, сына Джӯмуқура 78
Қинкийāдāй-старший, амір 31
Кйнчак-Құйчй, сын Тангқұта 43
Кипакчі, йұртчі 155
Қипчāқ, сын Байдӯ 79
Қипчāқ, сын Джарқитайа 28
Қипчāқ, сын Қадāн-Угӯла, сына Ұқдāйа 59
Қипчāқ, сын Тарақāйа, сына Хұлāгӯ-хана 79
Қипчāқ-бād, сын Искандара 54

- Кирәй Үзбек, қурчй 150
 Кирәй-бәй, сын Сәләра 27
 Кирәмй, сын Дәнишмандча 60
 Қирәмүн-хәтүн, дочь Қутлуғ-Тимүра, супруга Ғәзән-хәна 93
 Киранча, сын Қарә-Қаза 45
 Қирқғатай-хәтүн, дочь Тимүр-курагәна 97
 Кирмән-Султан, дочь Абү Бакра, сына Амйрән-шәха 144
 Кисгир-шәх, сын Йлджй-Бүқә, см. Қутлуқ-шәх, сын Йлджй-Бүқә
 Кит-Бүқә-нүйән, амйр 75, 77
 Қйтәтай, сын Түманәй-хәна 26
 Китқәй, амйр 67
 Кйтмиш, амйр 157
 Кихартү, бахәдур 163
 Кихин-Бүқә, сын Бйлгүтай-нүйәнәна 28
 Кихйүкәй, амйр 83
 Кихтай-нүйән, амйр 32
 Кихтай-нүйән, брат Сүнджәқә, амйр 76
 Кичкйна, наложница Пйр-Муҳаммада 140
 Кйчйк-әғә, дочь Хәлйл-Султанәна 149
 Қишлиқ, амйр 47
 Қубә-нүйән, сын Дәрйтәйә 47
 Қубәқүн, сын Мункә-Тимүра 41
 Күблук, сын Ййсү-Бүқә 43
 Күблук, сын Тимүр-Бүқә 40
 Қүбиләй-бахәдур, амйр 62
 Қүбиләй-қә'ән, сын Манкү-қә'әнәна 58, 67
 Қүбиләй-нүйән, амйр 36, 58
 Қүбиләй, сын Қийәтмйша 54
 Қүбиләй-түман, амйр 37
 Қүбиқай-хәтүн, супруга Джүджй-хәна 38
 Қувәдүр, сын Джүчй 46
 Қувә-увчйн-бйгйм, дочь Чингйз-хәна 38
 Қудәвур, сын Қайдү, см. Түдәвур, сын Қайдү
 Қүдәй-әқә, наложница Абақә-хәна, супруга Аҳмад-хәна 79
 Қүдәй-бәварджй, амйр 70
 Қудәй, сын Урғүдәйә 37
 Қуддүс-қалджа, амйр 64
 Күджү-нүйән, амйр 37
 Қүдүдәр, сын Берке 28
 Қүдүс-қалджа, амйр 33
 Куилдар-сечен, см. Қүйикдәр-сечен

- Құй-Бұқа, сын Ұрдака, сына Салй 103
 Күйән, сын Күтана 58
 Қүйән-Тімүр, Нүйән-Тімүр, сына Шйрикайа 67
 Қуйдай, амйр 86
 Қүйдү, амйр 36
 Қүйик-тайшй, сын Тімүр-қа'ана 73
 Қүйикдәр-сечен, амйр 63
 Қүйилран-нүйән, амйр 77
 Қуйинчй, сын Сариктайа 39
 Күйсйн, сын Манкү-қа'ана, сына Түлүй-хана 65
 Куйүк-хан, сын Ұкдай-қа'ана 58
 Күйук-хатүн, дочь Бүрәлджй-курагана 74
 Қүйүла-қа'ан, сын Қабул-хана 27
 Қуйүлдәр-сачан, амйр 30
 Куйунчак, сын Сарйча 45
 Қүйүрчуқ, сын Урус-хана 44
 Қүйүтү, сын Қарәбджүвә 28
 Қүйчй, сын Абүкәна 28
 Қүйчй, сын Анбарчй, сына Мүнкә-Тімүра 79
 Қүйчй, сын Қайдү 60
 Қүйчй, сын Шйрамүна 58
 Күк-Тімүр, сын Нийәгү, сына Йла 113
 Күка, амйр 95
 Күка-битикчй, амйр 76
 Күка-Йлкә, амйр 76
 Күкә-нүйән, амйр 66
 Күкаджү, сын Бәй-Тімүра 44
 Күкаджү, сын Беркечәра 42
 Күкаджү, сын Қүбиләй-қа'ана 71
 Күкай-бахадур, амйр 95
 Күкадай, сын Чингүма, сына Мүка 65
 Күкачй-хатүн, супруга Ғәзән-хана 93
 Қүке-кураган, амйр 63
 Күкей-йгәчй 82
 Күкй, бахадур 138
 Күкй-бахадур Бартан, сын Мүнгдү-Қайән 27
 Күк-Күз, амйр 156
 Күкй-нүйән, амйр 32
 Күкса, сын Джарқитайа 28
 Кукса, сын Қазана 46
 Күктәй, амйр 95

- Күкү-нүйән, амір 64
 Күкүджү, сын Мукалак-ичиге 36
 Күкчйгән, сын Қутлуғ-Тимүра, сына Қубилай-қә'әна 71
 Қул-'Али, бәрсчй 156
 Қул-'Али, қурчй 193
 Қул-'Али, писарь 194
 Қул-'Али, сүчй 194
 Қул-'Али Чихра, хранитель печати 191
 Қул-Ахмад, сын Рустама, сына Тағай-Бүқә 114
 Қул-Дарвиш, амір 156, 157
 Күл-Пүләд, амір 56
 Күл-Тимүр, сын Абүкән-Басиджақа 58
 Қул-Черкасс, мәли, амір 189
 Қүләдү, сын Хүләджү 104
 Күләкән, сын Чингиз-хәна 37
 Қүлән-хәтүн, дочь Тәйир-Усүна 30
 Қүләсан-хәтүн, супруга Укдай-қә'әна 55
 Қулғай, см. Қунғай, сын Қутлуғ-Тимүра, сына Қулу
 Қүлдү-нүйән, амір 64
 Күлгән-миргән, сын Бәт-Кйлгәйә 26
 Қули, амір 76
 Қүли-бахадур 61
 Қули-Мухаммад Бағдәди, тувачй 183
 Қүли, сын Қуйинчй 39
 Қүлтүнү, сын Қипчәқа 28
 Күлүк, сын Күйәна 58
 Қүлүн-Қүйә, амір 180
 Қүлүч-йүртчй, амір 146
 Қүлчуқ, сын Шәдй-бйк-хәна 46
 Кулша-ағача, супруга Султәна Абү Са'йда 178
 Күмәкән, дочь Чингүма, сына Мүка 65
 Қумартү, сын Фүләд-Бүқә 53
 Қүмйла, сын Хүқү 58
 Қүмтү, сын Хүқү 58
 Қүнән, сын Мүджй-Йайә 52
 Кунәсирйн, сын Нүм-қули 54
 Қунғай, сын Қутлуғ-Тимүра, сын Қулу 106
 Қүнгдәй-сечен, амір 37
 Күнгджү-хәтүн, дочь Алтән-хәна 30
 Күнгиз, сын Қүбәқүн 41
 Күнгир, сын Қүбәқүн, см. Күнгиз, сын Қүбәқүна

- Қўнғиртай 73
Қўнғирдай, сын Хўлағў-хана 79
Қўнғирджй, сын Джәута 28
Қўнғирән, сын Ўрда 40
Қўнғур, қурчй 34
Кўндәлқут, сын Қўбиләйә 54
Кундаш-хәтўн, дочь Муҳаммад-Дарвиша, сына Пйр-Хусайна 109
Кунджикәт-хәтўн, дочь Шәдай-курагәна 97
Қўнй, сын Бәй-Кйлдй 54
Кўнкан, сын Ўрса 58
Кўнча, сын Қутлуқ-Тймўра 46
Кунчак, амйр 95
Кўнчак, дочь Аҳмад-хана 81
Кунчак, сын Дәритў 41
Кунчак, сын Қабәна 54
Кўнчак, сын Қайдў 61
Кўнчак, сын Тўқтә-Тәмә 43
Кунчак, сын Хўқў 58
Қўнчақйр, сын Бәрачўна, амйр 91
Кўнчек, амйр 35
Кўнчек-Дўрджй, сын Джўкй 54
Кўнчек, сын Хидр-х^ваджа 52
Қўнчй, сын Шйбәна 43
Кўнчў, амйр 83
Қўнчуғбәл, сын Нурбатәй-курагәна, амйр 88
Кўр-Бўқә, амйр 97
Кўр-Бўқә-бахадур, амйр 86
Қўр-Бўқә, сын Кўблука 40
Қўр-Тймўр, амйр 94
Қўрамйшй, инәқ 90
Қўрәмйшй, сын 'Алй-инәқа, амйр 92
Қўрамишй, сын Тағәй-Тймўр, сына Хўлағў-хана 79
Қўрамйшй, сын Хиндўқўра, амйр 92
Қўрамшй, сын Сәлй 28
Қўрән, сын Урк-Тймўра, сына Йайә 59
Қўранчй, сын Тўмәна 40
Кўрәсаба, сын Дўрджй, сына Қадән-Уғўла 59
Кўрәсба, сын Йсан-Тймўра, сына Йайә 59
Кўрәсба, сын Урк-Тймўра, сына Йайә 59
Қўрбуқа, амйр 157
Қўрбуқа, сын Бәйрў-Бўқә, сына Арйқ-Бўқә 74

- Қурбуқа, сын Йла, сына Қарāчār-нуйāна 114
 Қурбуқā, супруга Суйурғātмйша 121
 Қурбуқа-āғā, дочь Бурakil-нуйāна, сына Йджйла 115
 Курбāш, сын Қубāқунa 41
 Қурбāш, сын Уғрұқчй, сына Қубилāй-қā'āна 71
 Қурбуқāй-нуйāн, амйр 84
 Қурджāн-āқā, амйр 76
 Курдй-Бұқā, сын Тұқāра 43
 Курдунчйн-хātун, дочь Мункā-Тймұра 79
 Қуридāй, дочь Хұқу 58
 Қурйдай, сын Тарқутайа 26
 Қурйдай, сын Қубилāй-қā'āна 71
 Қуриқа-бйгйм, амйр 32
 Қуриқанй-хātун, супруга Укдāй-қā'āна 55
 Қурйл, сын Қайдū 60
 Қурйл, сын Қипчāқа, сына Қадāн-Уғула 59
 Қурйқджй, сын Джуджй-Қасāра 29
 Курйн, сын Дурджй 58
 Қурқāйчйн-хātун 68
 Куркина-хātун 30
 Куркūз, амйр 56, 76
 Куркūз-курагāн, амйр 72
 Қурқут, сын Кублука 40
 Қурмағу, сын Қуйула-қā'āна 27
 Курмāшй-хātун 30
 Қурмйш-нуйāн, амйр 70
 Қурмишй, сын 'Алйнāқа, амйр 99
 Қурмишй, сын Йайа, сына Қадāна 59
 Қурмйшй, сын Муқалй-гуйāнга, амйр 67
 Қурмишй, сын Хиндūkұра, амйр 83
 Қуртуқа, сын Имкāна 44
 Қуртуқа, сын Қарāбджўвā 29
 Қуртуқа, сын Қуйдū, амйр 36
 Қуртуқа, сын Тункута 58
 Қуртубұқ, сын Чйн-Тймұра, сына Қулу 106
 Қуртуқа, сын Абāйа 46
 Қуртуқа, сын Қарāчāра 44
 Қуртұқа, сын Шйбāна 43
 Қурудж-бйк, сын Йран-бйка 42
 Курук, сын Субадāйа 43
 Қурултāй, сын Йлчикдāйа 51

- Құрұмишй, сын 'Алйнақа, амір 88, 101
 Қурұмишй, сын Ұрда 40
 Қурхән-ақә, отец Тұқ-Тимұр-ұдәчй, амір 83
 Құрчй-курагән, амір 70
 Құрчй-нұйән, амір 32, 67
 Құрчйн, брат Чұпана, амір 90
 Құсдәй Қаучйн, амір 37
 Құсұ, сын Дәритайа, амір 34
 Кұсұлай, йасәвул 34
 Құтәй, амір 77
 Қутәй, сын Бәйәна, см. Сәлджұ, сын Бәйәна
 Кұтан, сын Ұкдәйа 58
 Қутб, мауләнә, писарь 136
 Қутб ад-дйн, амір 138, 159
 Қутб ад-дйн Мухаммад, амір 72
 Қутб ад-дйн, сын Қазән-Тимұра ибн Нймұли 110
 Қутб ад-дйн Хавәфй, мауләнә, сәдр 192
 Қутб ад-дйн Чакка, амір 146
 Қутичәқ, тувәчй 131
 Қутлұ-бй-ағә, наложница Амір Тимұра 117
 Қутлұ-бйк, сын Қутлуқ-Тимұра 46
 Құтлұ-Бұқә, сын Бахәдура 42
 Қутлұ-Бұқә, сын Урус-хәна 45
 Қутлұ-қә'ән, дочь Хұләгү-хәна 78
 Қутлу-Султан, дочь Даулат-х^ваджа, сына Мурәда 107
 Қутлұ-шайх, сын Шайх-Назара 44
 Қутлуғ-Бұқә, сын Тұмәна 40
 Қутлуғ-Бұқә, сын Хұләджұ, сына Мұнкә-Тимұра 79
 Қутлуғ, дочь Мункә-Тимұра 79
 Қутлуғ-Малик, дочь Арғұн-хәна, сына Абақә-хәна 88
 Қутлуғ-Мулк, дочь Абишқа, сына Х^вәразмй 106
 Қутлуғ-Мулк, дочь Мухаммад-хәна 51
 Қутлуғ-Султан, дочь Амір Тимұра 120
 Қутлуғ-Султан, дочь Джахангйра, сына Йәдгәра 107
 Қутлуғ-Султан, дочь Мухаммад-Джүкй, сына Шәхруха 177
 Қутлуғ-Султан, дочь Рустама, сына Тағәй-Бұқә 114
 Қутлуғ-Султан-ағә, дочь Шәхруха 161
 Қутлуғ, сын Құтү-Бұқә, сына Чйн-Тимұра 107
 Қутлуғ-Тимұр, амір 92, 146
 Қутлуғ-Тимұр, дочь Арғұн-хәна 93
 Қутлуғ-Тимұр, сын Құбиләй-қә'әна 71

- Қутлуғ-Тимӯр, сын Қулу, сына Йлдāра 106
 Қутлуғ-Тимӯр, сын Тумāна 40
 Қутлуғ-Тимӯр, сын 'Умара 53
 Қутлуғ-Турқāн-āғā, дочь Луйина, сына Учара 107
 Қутлуғ-Турқāн-āғā, дочь Турғай-нуйāна, сына Бўракил-нуйāна 115
 Қутлуғ-Турқāн-āғā, дочь Улуғ-бика 165
 Қутлуғ-Турқāн-āғā, дочь Шāхруха 161
 Қутлуғ-хātун, дочь Тингиз-курагāна 88
 Қутлуғ-шāх, амйр 88, 92, 93, 94
 Қутлуғ-шāх-нуйāн, амйр 98
 Қутлуқ-бигйм-āғā бинт Муҳаммад Худай-дād 173, 181
 Қутлуқ-Бўқā, сын Қутлуқ-шāха 52
 Қутлуқ, дочь Басāра 49
 Қутлуқ-Дўтмиш, сын Малика, сына Уқдāйа 60
 Қутлуқ-Қийā, амйр 96
 Қутлуқ-Қийā, сын Йджйл-нуйāна, сына Қарāчāра 114
 Қутлуқ-Султāн, дочь 'Абд ал-Лағйфа 166
 Қутлуқ-Султāн, дочь Абў Бакра, сына Пйр-Хусайна 109
 Қутлуқ-Султāн, дочь Амйр 'Алй-Искандар-тувāчй 132
 Қутлуқ-Султāн, дочь Амйрāн-шāха 143
 Қутлуқ-Султāн, дочь Ибрāхйма, сына Абў-л-Хайра, 140
 Қутлуқ-Султāн, дочь Пйрака, сына 'Абд аш-Шайха 104
 Қутлуқ-Султāн, дочь Пйр-Муҳаммада, сына Идикў 109
 Қутлуқ-Султāн, дочь Султāн-Увайса, сына Бāйқарā 133
 Қутлуқ-Султāн, супруга 'Умар-Шайха, сына Амйр Тимӯра 120
 Қутлуқ-Султāн-āғā, дочь Увайса, сына Шāх-Малика 112
 Қутлуқ-Султāн-бика, дочь Султāн Абў Са'йда 182
 Қутлуқ-Султāн-хāним, супруга Султāн Абў Са'йда 178
 Қутлуқ, сын Урдў-Малика 44
 Қутлуқ-Тимӯр, амйр 160
 Қутлуқ-Тимӯр, букавул 168
 Қутлуқ-Тимӯр, сын Бāйдугāна 52
 Қутлуқ-Тимӯр, сын Бўзма 49
 Қутлуқ-Тимӯр, сын Ййсў-Тимӯра 51
 Қутлуқ-Тимӯр, сын Қутлуға, сына Қутў-Бўқā 107
 Қутлуқ-Тимӯр, сын Нўмқāна 46
 Қутлуқ-Тимӯр, сын Салгāна 43
 Қутлуқ-Тимӯр, сын Урк-Тимӯра, сына Йайа 59
 Қутлуқ-Тимӯр, сын Чапар-хāна, сына Қайдў 61
 Қутлуқ-Турқāн, супруга 'Умар-Шайха, сына Амйр Тимӯра 120
 Қутлуқ-Турқāн-āғā 120

- Қутлуқ-Туркән-ағә бинт Амӣр ‘Алӣ-Искандар 130
 Қутлуқ-Туркән-ағә, дочь Султән Абӯ Са‘йда 182
 Қутлуқ-Туркән-хәтүн 121
 Қутлуқ-хәтүн, супруга Джүджй-хәна 38
 Қутлуқ-х^вәджа, амӣр 136
 Қутлуқ-х^вәджа, сын Куйунчака 45
 Қутлуқ-х^вәджа, сын Хурқудақа 52
 Қутлуқ-х^вәджа, қурчй 137
 Қутлуқ-шах, амӣр 158
 Қутлуқ-шах, сын Йлджй-Бүқә 52
 Қутлуқ-шах, тувачй 122
 Қутлуқ-шах-хәтүн, дочь Амӣр Йрәнчй, сына Сәрича 97
 Қутлуқ-Шайх, сын Хидр-уғләна 42
 Қүтлүқән, дочь Күләкәна 37
 Қутлуқ-бйгйм-ағә, супруга Султәна Абӯ Са‘йда 178
 Қүтү, сын Илчй-х^вәджа 103
 Қүтү-Бүқә, амӣр 75, 76
 Қүтү-Бүқә, сын Чйн-Тймүра, сына Қарачәра 107
 Қүтү-Бүқә, сын Басәра 49
 Қүтү-Бүқә, отец Тағачәра, амӣр 84
 Қүтү-курагән, амӣр 33
 Қүтүй, дочь Қутлуқ-Бүқи, сына Хасан-ақә 89
 Қүтүй-хәтүн 74
 Қүтүке, амӣр 47
 Қүтүлуқ, сын Басәра 49
 Қутулуқтай, амӣр 62
 Қутүр-ағә, дочь Йайа, сына Қадәна 59
 Қутүчәқ, сын Қутлү-Бүқә 45
 Қүтүхин-чагән, дочь Қайдү 60
 Қүтүқа(р)-бйгйм, амӣр 62
 Қүтүқү, сын Берке 28
 Қүтүқү-нүйән, амӣр 32, 56
 Қүтүқү-чан-санг, амӣр 72
 Қүтүқүй, сын Үрда 40
 Қүтүқуй-хәтүн, дочь Үкдәйа, сына Бүкү-курагәна 65
 Қүтүқтай, дочь Күләкәна 37
 Қүтүқтай, дочь Хүқү 58
 Қүтуй-хәтүн 73
 Қүтуқүта-хәтүн 73
 Қүтугтү, сын Түлүйа 65
 Күч-Тймүр, сын Кйнчак-Қүйчй 43

- Кӯч-Тимӯр, сын Урк-Тимӯра, сына Йайа 59
 Кӯча, см. Ҳ^ва́ча, сын Кӯлака́на
 Қӯча́н, сын Йлдара, сына Қарача́ра 105
 Қӯча́р, сын Никун-тайши́ 27
 Қӯче, см. Ҳ^ва́ча, сын Кӯлака́на
 Кӯчу́, сын Укда́йа 58
 Кӯчу́к, амӣр 80
 Кӯчу́к, дочь Ахмад-ха́на 81
 Кӯчу́к, сын Қади́р-бирди́-ха́на 45
 Кӯчу́қ, сын Тумака́на 39
 Кӯчу́к, сын Хула́джу́, сына Мунка́-Тимӯра 79
 Қуш Чақар, писарь 167
 Қуша́вул, амӣр 63
 Қушиға́й, сын Са́рба́на, сына Чагата́йа 53
 Қушлуқ-ну́йя́н 47
 Қушма́к-Тимӯр-Буқа́, сын Чечекту́ 53
 Кухна, амӣр 179
 Кучила-бахадур, амӣр 78
- Лагзӣ, сын Аргун-ақа́, амӣр 78, 83, 86, 90, 95
 Лағмур-пин-джан, амӣр 72
 Ладу́, амӣр 156
 Ладу́рӣ, сын Абӯка, сына Қадан-Угу́ла 59
 Ла'л Барла́с, амӣр 117
 Ла'л-би́, наложница амӣр-зада 'Умар-бахадура, тимӯрид 146
 Ла'л-би́гӣм, супруга амӣр-зада Байқара́ 130
 Ла'л-такӣн, супруга Ша́хруха́ 152
 Ла'л-Чичак 134
 Ла́ла, сын Бу́рӣ-Тимӯра 61
 Ла́ла, сын Қарача́ра 105
 Ла́ла, сын Қуртуқа́ 46
 Ла́ла, сын Убу́кана́ 51
 Ла́ла, сын Улджай-Тимӯра 48
 Ла'ли́-би́к, амӣр 59
 Лағйфалла́х Найма́н, амӣр 118
 Лағйфа-Султа́н, дочь Амӣр Султа́н Ҳасана, (сына) Чаха́ршанба́ 187
 Лауджак, сын Ту́қана́, сына Қубила́й-қа́'ана́ 71
 Ла́чӣн, амӣр 70
 Ла́чӣн-пин-джан, амӣр 69
 Ленгқу́м-ха́тун, дочь Гу́йанг-ха́на 61
 Ли́-бахши́, сын Қайдӯ́ 60

- Лұба, сын Үчара, сына Ләлә 107
 Лұйин, сын Үчара, сына Ләлә 107
 Луқман, амір 101
 Луқман, қушчй 169
 Луқман-пәдишәх, сын Тағай-Тймура 28
 Луқман Ҳ^варазмй, тувачй 118, 162
 Лұмйн, сын Барәдү 27
 Лұнйаб-битикчй 73
 Лұсә, сын Тұмила 103
 Лұса, сын Үчара, сына Ләлә 107
 Луфалләх, амір 122, 153
 Луфалләх, мауләнә, сәдр 155, 181
 Луфалләх, сын Бухлұла, сына 'Умара 110
 Лұфа, сын Урғұдайа 37
- Мағай, см. Бағай, дочь Қарачара, сына Үкдәй-қә'әна
 Мағутай, сын Джүтса 27
 Маджәр, сын Сүбадәйа 43
 Маджәр, сын Тұдавұра 44
 Маджәр, сын Шйбәна 43
 Маджәр, сын Шйнкұра 43
 Маджд ад-дйн Муҳаммад, Ҳ^ваджа, хранитель печати 191
 Мазйд, амір 156, 157
 Мазұқ, амір 84, 85
 Мазұқ-құшчй, амір 81
 Мазұқ, сын Қарә-нұйәна 75
 Майдән, сын Ҳудәй-дәда 48
 Маймұн-Зангй, сын Урк-Тймура, сына Йайа 59
 Майрам-бйка-хәнча, дочь Туғтамиш-хәна 45
 Майнұ, дочь Аҳмад-хәна 81
 Майтай, сын Сәләра 27
 Мақсұд, йасәвул 145
 Мақсұд Йрәнчй, букәвул 193
 Мактұбұн-хәтұн 30
 Мақұла, сын Илджидәй 28
 Мақұлдар, сын Джүджй-Қасәра 28
 Малик, амір 159
 Малик, Ҳ^ваджа, писарь 154
 Малик 'Изз ад-дйн, амір 146
 Малик Исләм, амір 180
 Малик Исләм, сын Фұләд-Бұқә 53

- Малик Кайхусрау, амӣр 124
 Малик Қасим, сын Абӯ-л-Ҳайра, сына Санджара 140
 Малик Қасим, сын Пӣр-Муҳаммада, сына Рустама 126
 Малик, сын Маджара 44
 Малик Мас'уд, сын Сайфала, сына 'Ала' ад-дйна 103
 Малик Муҳаммад, қўшчй 195
 Малик Муҳаммад, сын 'Ала' ад-дйна, сына Йўсуфа 103
 Малик Муҳаммад, сын Сайфала, сына 'Ала' ад-дйна 103
 Малик Салих, сын Бадр ад-дйна, амӣр 76
 Малик Султан, дочь Шайх-х^ваджа 46
 Малик Тимур 67
 Малик Тимур, сын Арйқ-Букә 74
 Малик Тимур, сын Басара 49
 Малик Тимур, сын Мйнкәсара 46
 Малик Хусайн, амӣр 159, 160
 Малик Хусайн, йасавул 154
 Малик Хусайн, сўчй 156
 Малик-шәх 77
 Малик-шәх-бахшй, амӣр 118
 Малик-шәх, сын Басара 49
 Малик-шәх, сын Қадәқ-Тимура 53
 Малик-шәх Симнанй, писарь 167
 Малик, сын Тулутукә 49
 Малик, сын Укдайа 58, 60
 Малика, дочь Абака-хана 85
 Малика-Султан-бийгйм бинт Урда-Буга-тархан 178, 182
 Малика-ханча, дочь Тухтамиш-хана 45
 Малика-хатун, дочь Тукә ибн Суламйш 100
 Мамә-нуйан, сын Тақтума 28
 Мамлакат-ага, дочь Хидра 50
 Мамун, сын Мангдақа 28
 Мамша, сын Шийиктү 28
 Ман-Киттай, сын Джуджа 27
 Маналун-хатун 25
 Мангдақ, сын Тукү 28
 Мангкә, амӣр 87
 Манглай-бй 187
 Манглай-х^ваджа, йуртчй 164
 Мангли-Бйк-хатун-и Джан-Қурбанй 119
 Мангли-х^ваджа, сын Дувә 51
 Мангликәч-йгачй, супруга Хулагү-хана 75

- Манглӯғай, бәрсчй 156
 Мангӯ-қә'ән, см. Манкӯ-қә'ән 58
 Мангӯдай, амйр 76
 Мангқутай, внук Джадай-нуйана, амйр 69
 Мангқутай-Кундалан 44
 Мангқутай, сын Тӯла-Бӯқә 43
 Манзал, сын Барфарйда, сына Ёрда 106
 Манқкағал-курагән, амйр 63
 Манққур-курагән, амйр 31
 Манқлай Муҳаммад-х^ваджа, амйр 42
 Манкӯ, амйр 159
 Манкӯ-қә'ән, сын Тӯлӯй-ҳана 58, 65
 Манкӯдай, амйр 84
 Манкӯтай-нуйан, брат Чингйз-ҳана, амйр 33
 Мансӯр, амйр 146, 157
 Мансӯр ибн Хусайн-Малик Барлас, амйр 146
 Мансӯр, сын амйр-зәда Бәйқарә 132
 Мансӯр, сын Вайс-ҳана 51
 Мансӯр, сын Нймӯлй 109
 Мансӯр, сын Тйрака 103
 Мансӯр Хумарй Дӯрбат, амйр 147
 Манӯчихр, царь 18
 Манӯчихр, сын Султән-Муҳаммада, сына Амйрән-шәха 152
 Манӯчихр, сын Х^ваджа Йӯсуфа 105
 Мәрак-бахшй, писарь 138
 Ма'рӯф, бахадур 136
 Ма'рӯф, букәвул 163
 Марғуй, сын Сәнқәсӯна 105
 Мардән-шәх Ләрй, қушчй 169
 Марййа, дочь Са'адат-Султәна, дочь Амйр Арғун-шәха 129
 Марйям, дочь Султән-Хусайна, сына Идикӯ 111
 Марйям-Султән, дочь амйр-зәда Аҳмада 132
 Марйям-Султән, дочь Аҳмада, сына 'Умар-Шайҳа 129
 Марйям-Султән, дочь Аҳмада, сына Таваккула 107
 Марйям-Султән, дочь Пйр-Муҳаммада, сына 'Умар-Шайҳа 124
 Марйям-Султән, дочь Рустама 126, 127
 Марйям-Султән, дочь Султән-Муҳаммада, сына Аҳмада 129, 130
 Марйям-Султән, дочь Халйл-Муҳаммада, сына Муҳаммад-Джахәнгйра 136
 Марйям-Султән, дочь Шәхруҳа 161
 Марйям-Султән-бйка, дочь амйр-зәда Бәйқарә 132, 195
 Марйям-Султән-бйка, дочь Са'д-и Ваққәса 135, 136

- Марйам-Султән-бйка, дочь Султән Абӯ Са'йда 182
 Марқасун, сын Ййкӯ 28
 Марқун, дочь Хӯладжӯ, сына Мӯнкә-Тймӯра 79
 Мартай-хәтун 78
 Мартай-хәтун, наложница Абақә-хәна 82
 Мас'уд, амйр 159
 Мас'уд-йнджӯ, амйр 72
 Мас'уд-бйк, сын Маҳмӯда Ййалавәча, амйр 66
 Мас'уд-и Ййаҳйә Симнәнй, писарь 118
 Мас'уд, сын Малика, сына Укдәйә 60
 Ма'сӯм, бахәдур 148
 Ма'сӯм-'Алй, сын Хусайна Бәйқарә 195
 Ма'сӯма бинт Аҳмад-Малик 166
 Ма'сӯма-Султән, дочь Султән Джахәнгира, сына Султән Муҳаммада 113
 Мауләнә 'Абд ал-'Азйз, ҫадр 173
 Мауләнә 'Абд ал-Хамйд Кишй, ҫадр 169, 172
 Мауләнә 'Абд ар-Раззәқ, ҫадр 166
 Мауләнә 'Алй Бухәрй, ҫадр 166
 Мауләнә 'Алй Самарқандй, ҫудӯр 145
 Мауләнә Аҳмад, ҫудӯр 126
 Мауләнә Бадр ад-дйн Бухәрй, ҫадр 169
 Мауләнә Джаләл ад-дйн, ҫадр 172
 Мауләнә Зайн ал-'Абидйн-хәтәт, ҫадр 168
 Мауләнә Қутб ад-дйн, ҫадр 164
 Мауләнә Лутфалләх, амйр 159
 Мауләнә Маҳмӯд, ҫудӯр 126
 Мауләнә Маҳмӯд, сын Мауләнә Қутб ад-дйна, ҫадр 164
 Мауләнә Маҳмӯд Нйшәпӯрй, ҫадр 168
 Мауләнә Мубәрак-шәх, амйр 160
 Мауләнә Муҳаммад Му'аммә'й, ҫадр 173
 Мауләнә Муҳаммад Сәғарчй, писарь 147
 Мауләнә Надралләх, ҫадр 164
 Мауләнә Нӯр ад-дйн, ҫадр 150
 Мауләнә Ну'ман, ҫадр 174
 Мауләнә Пйрак, амйр 159
 Мауләнә Саййид-'Алй 142
 Мауләнә Тағәй-шәх, ҫадр 166
 Мауләнә 'Убайдалләх Акрамй, ҫадр 164
 Мауләнә 'Умар, бәрсчй 156
 Мауләнә Фадлалләх, ҫадр 164
 Мауләнә Хайбаталләх, ҫадр 148, 164, 168

- Маулāнā Хурдак, писарь 149
Маулāнā Хусайн, писарь 145, 149
Маулāнā Шамс ад-дйн Муҳаммад, Ҷадр 174
Маулāнā Шукраллāх, Ҷадр 166
Мāх-Туркāн-āғā, дoчь Шайх-Дарвйша, сына Йлчй-Бўқā 114
Махдй, сын Искандара, сына 'Умар-Шайха 129
Махдй, сын Пйр-Муҳаммада 140
Маҳзўм, дoчь Барфарйда, сына Ёрда 106
Маҳзўм-āғāча, сyпруга Султāна Абў Са'йда 178
Маҳзўм-Султāн бинт Пйр-Муҳаммад 124, 126, 141
Маҳзўм-Султāн, внyчка Муҳаммад-Джахāнгйра 121
Маҳзўм-Султāн, дoчь Джа'фара, сына Султāн Джалāl ад-дйна 126
Маҳзўм-Султāн, дoчь Йāдгār Фаррух-бйк, сына Фаррух-зāда 142
Маҳзўм-Султāн, дoчь Рустама 126
Маҳзўм-Султāн, дoчь Сайфала, сына 'Алā' ад-дйна 103
Маҳзўм-Султāн, дoчь 'Усмāна Чалабй 145
Маҳдўм, дoчь Вайс-хāна 51
Маҳдўм-Султāн, дoчь Алғўйа 46
Маҳмўд, амйр 138, 157, 159
Маҳмўд Аталмйш Булкат, амйр 162
Маҳмўд Аҳтаб, х'āджа, писарь 180
Маҳмўд Барлāс, амйр 184
Маҳмўд-бйк, сын 'Йсā, сына Сулаймāна 110
Маҳмўд-бйк, сын Қарā-'Усмāна 142
Маҳмўд-Дāvўд, писарь 118
Маҳмўд Дāvўдй, йāргўчй 150
Маҳмўд-дастārхāнчй, бyкāвул 172
Маҳмўд-и Йсан-Қутлуқ, амйр 101
Маҳмўд-и Чихра, бyкāвул 150
Маҳмўд, из Варзаны, писарь 175
Маҳмўд Йалавāч, амйр 67, 69
Маҳмўд, йасāвул 131
Маҳмўд Кўса, қўрчй 139
Маҳмўд Куфйнй, писарь 194
Маҳмўд Мўсйжа, амйр 162, 179
Маҳмўд Муслим, писарь 167
Маҳмўд Раййй, барсчй 144
Маҳмўд Сālār, амйр 188
Маҳмўд-Султāн 51
Маҳмўд-Султāн, сын Джа'фара, сына Султāн Джалāl ад-дйна 126
Маҳмўд-Султāн, сын Муҳаммад-хāна 45, 51

- Маҳмӯд-Султāн, сын Тимӯр-Малика ибн Амӣр Йадгār 107
 Маҳмӯд Ҷӯфӣ, қурчӣ 150
 Маҳмӯд, сын 'Абд ал-Лағйфа 166
 Маҳмӯд, сын 'Абд ал-Малика, сына Ҳ^ваджа Йӯсуфа 105
 Маҳмӯд, сын Аҳмада, сына 'Алӣ Фāрисӣ 106
 Маҳмӯд, сын Баҳāдила, сына Шāх-Малика 112
 Маҳмӯд, сын Бухлӯла Шйрāзӣ 106
 Маҳмӯд, сын Қазāна 103
 Маҳмӯд, сын Малик-Тимӯра 74
 Маҳмӯд, сын Муҳаммада, сына Шāх-Малика 108
 Маҳмӯд, сын Пйрака, сына 'Абд аш-Шайҳа 103
 Маҳмӯд, сын Ҷадра, сына Қазāн-Тимӯра 111
 Маҳмӯд, сын Сāлиқа, сына Фарāйирӯ 114
 Маҳмӯд, сын Султāн-Ҳусайна, сына Идикӯ 111
 Маҳмӯд, сын Таваккула, букāвул 168
 Маҳмӯд, сын Хурқудāқа 52
 Маҳмӯд, сын Ҳусайн-'Алӣ, сына Даулат-ҳ^ваджа 107
 Маҳмӯд, сын Черкасса Йлчикдāйа, сӯчӣ 156
 Маҳмӯд-тарҳāн, тувāчӣ 162
 Маҳмӯд, тувāчӣ 138
 Маҳмӯд Фаранҳӯдӣ, ҳ^ваджа, писарь 194
 Маҳмӯд Фйрāзāнӣ, писарь 167
 Маҳмӯд Ҳайдар, писарь 125
 Маҳмӯд-ҳ^ваджа 'Аллāқ, амӣр 180
 Маҳмӯд-ҳ^ваджа, писарь 136
 Маҳмӯд Ҳ^вāразмӣ, писарь 167
 Маҳмӯд-шāх 51
 Маҳмӯд-шāх, амӣр 127, 160
 Маҳмӯд-шāх, писарь 122
 Маҳмӯд Шихāб, писарь 118
 Маҳтӯм, амӣр 156, 159
 Мāчйн-курагāн, амӣр 70
 Менклик-ичиге, амӣр 32
 Микарсāй, сын Сāлāра 27
 Микрйтāй, амӣр 96
 Микритāй, сын Алғӯй-битикчӣ, амӣр 92
 Минāй Ҳуққа, қушчӣ 169
 Мйнг-Тāшӣ, сын Джӯкӣ 54
 Мйнг-Тимӯр, қушчӣ 139
 Мингкāн, сын Малик-Тимӯра 74
 Минглий, сын Тāқса 74

- Мйнглі-бй, дочь Урус-хана 45
 Мйнглік-Тймур, тувачй 149
 Мйнглік-Туркан, дочь Урус-хана 45
 Минглукан, дочь Хулагу-хана 78
 Мингқадар, сын Бувала 43
 Мингқан, сын Қулі 40
 Мингқйн, сын Қубилай-қа'ана 71
 Минкату, қурчй 163
 Мйр-'Алі, писарь 154
 Мйр-'Алі, сын Қарачара 105
 Мйр Барат, амйр 158
 Мйр Гийас-бахшй, тувачй 190
 Мйр-и Калан, амйр 157
 Мйр Қасим, сын Барақа 44
 Мйр Махмуд, букавул 137
 Мйр-Мудраб, амйр 160
 Мйр-Хаджжй, амйр 158
 Мйр Сайид, амйр 122, 124
 Мйр Сайид, сын Барақа 44
 Мйр Сайид-кукалташ, хранитель печати 122
 Мйр-Султан, амйр 187
 Мйр Тухта Барлас, бахадур 168
 Мйр-Хаджа, сын Хидр-хаджа 52
 Мйрак-бахадур, бахадур 145
 Мйрак Йлчй, тувачй 147
 Мйрак, сын Гийас ад-дина 46
 Мйрак, тувачй 154
 Мйрак Хасан, писарь 183
 Мйран-шах, сын амйр-зада Йджйла 60
 Мирбай, сын Қубилайа 54
 Мирган, сын Шйбана 43
 Мйрза-Аба, см. Султан-Мухаммад, сын 'Усмана, сына Рустама
 Мйрза Абубакр, тувачй 190
 Мйрза 'Алі-нуйан, малй, амйр 190
 Мйрза Джа'фар, тувачй 190
 Мйрза Кйчйк, тувачй 190
 Мйрза-кулі, сын Мухаммад-Бурундуқа, сына 'Алі 113
 Мйрза-Мансур, сын Музаффара, сына Йджйла 151
 Мйрза Мухаммад-нуйан, малй, амйр 190
 Мйрза Султан-Мухаммад Байқара, амйр 173
 Мйрза Султан-Мурад, сын Султан Абуба Са'йда 181

- Мйрзә Халйл, тувачй 174
 Мирка Барлас, амйр 117
 Мисқал, букавул 150
 Миср Туркмән, амйр 188
 Мйгүкән, сын Чағатайа 48
 Михр, дочь 'Алй-бйка 45
 Михр-банӯ, дочь Муҳаммад-Қасима, сына Муҳаммад-Бадй' 151
 Михр-банӯ-бйка, дочь Бахара, сына Суйүргәтмйша 151
 Михр-банӯ-бйка, дочь Султән Абӯ Са'йда 182
 Михр-Джахән, дочь Ахмад, сына 'Алй Фәрисй 106
 Михр-Джахән, дочь Санджара, сына Малик-Қасима 140
 Михрәб ибн Хусайн Сүфй 113
 Михрәб-тархән, амйр 154, 160
 Михрән-шәх, сын Джахән-шәха, сына Джахәнгйра 107
 Михрййа-бйгйм, дочь Мудрәба, сын Чәкү 112
 Михр-Насаб, дочь Даулат-бйрдй 45
 Михрнигәр, дочь Мансӯра, сына амйр-зәда Бәйқарә 132
 Михрнигәр, дочь Шәх-Джахәна 52
 Михрнигәр-әғә, дочь Шәх-Малика, сына Мубәрака 114
 Михрнигәр-әғә, супруга амйр-зәда Бәйқарә 130
 Михрнигәр-хәним, дочь Шам'-и Джахәна 177
 Михрнигәр-хәтүн 152
 Михрнӯш, дочь Бүстәна 53
 Михрнӯш, из потомков Фүләд-Бүқә-хәна 152
 Михрнӯш-әғә, супруга амйр-зәда Бәйқарә 130
 Михрнӯш-бйка, дочь Султән Абӯ Са'йда 182
 Михр-Султән, дочь Муҳаммада, сына Шәх-Малика 108
 Михр-Султән, дочь Таваккула, сына Сәр-Бүғи 161
 Михр-Султән-хәтүн, супруга Ибрәхйм Султән-бахәдура, сына Шәхруға 166
 Михр-Хӯш 121
 Михр-Хӯш, супруга 'Умар-Шайға, сына Амйр Тймӯра 120
 Михтар Кӯчак, сүчй 163
 Му'аййад, сын Кӯнча 46
 Мубәрак Бухәрй, писарь 162
 Мубәрак, бахәдур 137
 Мубәрак-қүрчй, амйр 66
 Мубәрак, сын Түгән-Шйра, сына Қадәна 111
 Мубәрак, сын Джәвүтү, сына Буналкара 65
 Мубәрак, сын Тасара, сына Күк-Тймӯра 113
 Мубәрак, сын Тумакәна 39
 Мубәрак-х^вәджа, сын Бүрқүләқа 44

- Мубāрак-шāх, амīр 156
Мубāрак-шāх Барлāс, тувāчй 118
Мубāрак-шāх, сын Абūка, сына Қадāн-Уғūла 59
Мубāрак-шāх, сын Қарā-Хўлāгū, внук Чағатāйа 52, 93
Мубāрак-шāх, сын Сāнқāсūна, сына Қўчāна, амīр 105
Мубāрак-шāх, сын Такўдāра 53
Муғйс ад-дйн Ибрāхīm-бахāдур, сын Шāхруға 160
Муғйс ад-дйн Муҳаммад Тарағāй-бахāдур (Улуғ-бйк), сын Шāхруға 160
Муғўл Джāндār, тувāчй, амīр 190
Муғўл, наместник, амīр 193
Муғўл, хранитель печати, амīр 192
Мўджй-Йайа, сын Чағатāйа 52
Мудрāб, амīр 121, 152
Мудрāб Барлāс, амīр 117
Мудрāб, сын Чāкū, сын Мубāрака, амīр 112
Музаффар ад-дйн Суйўрғатмйш-бахāдур, сын Шāхруға 160
Музаффар Арғўн Муғ, писарь 147
Музаффар Барлāс, амīр 189, 190
Музаффар Барлāс-тувāчй, мālй 189
Музаффар Бухārй, х^ваджа, писарь 180
Музаффар, бāрсчй 156
Музаффар-и Арғўн Муғ, писарь 118
Музаффар, из племени Джāкū Барлāса, амīр 188
Музаффар...-мйрзā, амīр 190
Музаффар-мйрзā, сын амīр-зāда Бāйқарā 132
Музаффар-мйрзā, сын Султāн Абū Са'йда 181
Музаффар Таррār-чербй, мālй, амīр 188
Музаффар Уч-Уғўл, амīр 146
Музаффар Шабāнгарāйй, писарь 194
Музаффар, сын амīр-зāда Бāйқарā 132
Музаффар, сын Арғўна Муға, писарь 162
Музаффар, сын Йджйла, сына Амйрāн-шāха 151
Музаффар, сын Музаффара, сына Йджйла 151
Музаффар, сын Султāн-Хусайна, сына Султāн-'Алй 127
Музаффар, сын 'Усмāна, сына Муҳаммад-Бāқира 142
Музаффар, х^ваджа, писарь 194
Музаффар-Хусайн, сын Хусайна Бāйқарā 195
Му'изз ад-дйн Бāйсунғур-бахāдур, сын Шāхруға 160
Му'изз ад-дйн, х^ваджа, писарь 180
Му'йн Мухтār-дйвāн-хāн, писарь 122
Муйассар, сын Имкāна 44

- Мӯка, см. Аманка, сын Тармабала
 Мӯка, сын Тӯлӯйа 65
 Мӯка-бйгйм, сын Ман-Киттайа 27
 Муқабйлән, сын Тймӯр-қә'әна 73
 Мӯкай, супруга Үқдәй-қә'әна 55
 Мӯқдӯ, сын Қарәбджӯвә 29
 Муқйл-пин-джан, амйр 72
 Мӯқали-кӯйәнғ, амйр 32, 34, 35, 64
 Мӯқәр-Қӯрән, амйр 32
 Мӯке-нӯйән, амйр 47
 Муқйл Қипчәқ-фин-джән, амйр 68
 Мӯләй, амйр 98
 Мулк-Джахән, дочь Қӯшиғәйа 53
 Мулкән-шәх-әғә, наложница Амйр Тймӯра 117
 Мулкат, дочь Бәйқарә, сына Мансӯра 133
 Мулкат-әғә, дочь Ҳидр-уғләна 120, 121, 152, 176
 Мулкат-Бахт, дочь Фӯләд-Бӯқә 53
 Мӯллә 'Абдалләх, сын Шайх-Исләма Кишй, ҫадр 168
 Му'мин, амйр 92
 Му'мин, сын Ййсун-Тӯвә 49
 Му'мин-Султән, амйр 157
 Му'мин-хәтүн, дочь Шайх-Дарвйша, сына Йлчй-Бӯқә 114
 Му'мина-'Адил, дочь Мубәрака, сына Тасәра 114
 Мунаввар-Султән, дочь Ҳусайна Бәйқарә 196
 Мӯнггә-қалджа, сын Қабилдәр-сечена, амйр 33
 Мӯнгдӯ-бахәдур, сын Мӯнгдӯ-Қайәна 27
 Мӯнгдӯ-Қайән, сын Бартән-бахәдура 27
 Мунгедӯ, амйр 39
 Мунглик-ичиге, амйр 64
 Мундӯз, дочь Вайс-хәна 51
 Мӯндӯз-әғә, супруга Амйр Тймӯра 116
 Мундӯр, сын Қарәбджӯвә 29
 Му'ниса-Султән, дочь 'Али-Дарвйша 109
 Му'ниса-Султән, дочь Муҳаммад-Дарвйша, сына Пйр-Ҳусайна 109
 Му'ниса-Султән, дочь Ҳусайна Бәйқарә 196
 Му'ниса-Султән, дочь Пйр-Луқмәна, сына Шайх-Луқмәна 110
 Мунка-бахәдур, бахәдур 168
 Мунка-қалджа, см. Мӯнггә-қалджа, сын Қабилдәр-сечена
 Мӯнкә-қалджә, амйр 63
 Мӯнка-Нукӯз, амйр 118
 Мӯнкә, сын Қарәчәра 105

- Мӯнкā, сын Пāйдāра 104
 Мӯнкā, сын Тасāра, сына Кӯк-Тīmӯра 113
 Мӯнкā, сын Тӯқ-Тīmӯра, сына Ҳ^вāразмī 106
 Мӯнка, сын Тӯлӯй-хāна 61
 Мункā-Тīmӯр, сын Тӯқāна 41
 Мӯнкā-Тīmӯр, сын Үрӯнг-тāшī, сына Манкӯ-қā'āна 67
 Мӯнкā-Тīmӯр, сын Хӯлāгӯ-хāна 79
 Мунка-Шайх, қӯрчī 168
 Мункāсār-нӯйāн, амīр 66
 Мункатӯ, сын Кӯтана 58
 Мункбāн, сын Тӯдāнкӯй, см. Чункбāн, сын Тӯдāнкӯйа
 Мӯнкгӯр-Қӯйӯқтӯ, сын Қабул-хāна 27
 Мункдувāй, сын Сālāра 27
 Мункқāй, амīр 58
 Мӯнклик-нӯйāн, амīр 67
 Мурād, амīр 158
 Мурād Барлās, амīр 117
 Мурād-бīк-āғā, наложница Амīр Тīmӯра 117
 Мурād, йāргӯчī 139
 Мурād Қаучīн, бахāдур 163
 Мурād, наложница Амīрāн-шāха 141
 Мурād-Султāн-āғā, дочь Барāt-х^вāджа-бахшī 171, 172
 Мурād, сын Āзāда, йасāвул 167, 170
 Мурād, сын Даулат-х^вāджа, сына Мурāда 107
 Мурād, сын Джӯ'ама 107
 Мурād, сын Сайфала, сына 'Алā' ад-дīна, амīр 103
 Мурād Туркмāн, амīр 184
 Мурād-х^вāджа, сын Аҳмад-шайхā 46
 Мурād, хранитель печатей 138
 Муртād, амīр 87
 Муртад, амīр 97
 Мӯсā-курагāн, внук Чингīз-хāна 78
 Мӯсā Рагмāl, амīр 160
 Мӯсā, тувāчī 179
 Мӯсā-хāн ибн 'Алī ибн Бāйдӯ-хāн 74, 79
 Мӯсā-Шайх, амīр 159
 Мусāннā-'Алī, сын Аллāх-бīрдī, сына Ҳусайна 112
 Мусāфир Манғит, йасāвул 167
 Мусāфир, амīр 156
 Мусāфир, бāрсчī 139, 156
 Мусāфир, тувāчī 138

- Мӯсйика, амйр 135, 153, 158, 184
 Мӯсйика Нукӯз, амйр 162
 Муслика, сын Пйр-Маҳмӯда 46
 Мусулмāнāн, сын Қӯлй 40
 Мусҗафā, сын Хумārшāра, сына Шāх-Малика 110
 Мусҗафā-хāн 188
 Мусҗафā-Чана, қӯшчй 123
 Мӯсӯтāй-аҗтачй, амйр 79
 Муҳаммад, амйр 86, 158, 180
 Муҳаммад, бāрсчй 156
 Муҳаммад, букāвул 163
 Муҳаммад, қӯрчй 125, 181
 Муҳаммад, писарь 136
 Муҳаммад, пророк 17, 18
 Муҳаммад-‘Аббāс, амйр 160
 Муҳаммад-‘Азāд, амйр 166
 Муҳаммад-‘Азāд, бахāдур 168
 Муҳаммад Ақ-Бӯқā, амйр 171, 173
 Муҳаммад-‘Алй-бахшй, амйр 189
 Муҳаммад-‘Алй-бахшй, писарь 180, 183, 193
 Муҳаммад-‘Алй Куйӯк, писарь 194
 Муҳаммад-‘Алй-мйрāхӯр, амйр 185
 Муҳаммад-‘Алй Сālār, амйр 159
 Муҳаммад-‘Алй, сын ‘Алй, сына Пйр-Султāна 112
 Муҳаммад-‘Алй, сын Аҳмада, сына ‘Умар-Шайҳа 129
 Муҳаммад-‘Алй, сын Даулат-х^вāджа, сына Мурāда 107
 Муҳаммад-‘Алй, сын Илйāса, сына Са‘даллāха 103
 Муҳаммад-‘Алй, сын Рустама, сына Тāғāй-Бӯқā 114
 Муҳаммад-‘Алй, сын Тймӯр-тāша, амйр 180
 Муҳаммад-‘Алй-тувачй, амйр 188
 Муҳаммад-‘Алй, сын ‘Убайда, сына Нāсир ад-дйна 105
 Муҳаммад-‘Алй, сын Хāl-дāра, тувāчй 190
 Муҳаммад-‘Алй, (сын) Хāl-дār-бахшй, писарь 193
 Муҳаммад-Амйн Қаучйн, амйр 180
 Муҳаммад-Амйн, маулāнā, сaдр 155
 Муҳаммад-Амйн, сын Рустама, сына Тāғāй-Бӯқā 114
 Муҳаммад Арлāt, амйр 189
 Муҳаммад ‘Атā’аллāх, амйр 165
 Муҳаммад-Бāқир-бахшй Уйғӯр, писарь 193
 Муҳаммад-Бāқир, сын ‘Абд ал-Лaғйфа 166
 Муҳаммад-Бāқир, сын Муҳаммад-Бурундуқа 113

- Муҳаммад-Бақир, сын Рустама, сына Султāн Джалāl ад-дйна 126
Муҳаммад-Бақир, сын Саййидй Аҳмада 142
Муҳаммад-Бақир, сын Ҳалйл-Султāна 148
Муҳаммад-Бадй', сын Мансӯра 132
Муҳаммад-Бадй', сын Суйӯрғātмйша, сына Амйрāн-шāха 151
Муҳаммад-Бадй', сын 'Усмāна, сына Муҳаммад-Бадй' 152
Муҳаммад-бāздār, қўшчй 148
Муҳаммад Балта, йасāвул 139
Муҳаммад-Барāt-ҳ^вāджа, сўчй 139
Муҳаммад Барлās, сaдр 164
Муҳаммад Барлās, амйр 173, 188
Муҳаммад Барлās, сын Муҳаммад-'Алй Барлāса 189
Муҳаммад Бармāчақ, йасāвул 167
Муҳаммад-бахāдур, сын Ҳалйл-Султāна 148
Муҳаммад-баҳшй, амйр 188
Муҳаммад-баҳшй, х^вāджа, писарь 193
Муҳаммад-бйк, амйр 156, 158, 159
Муҳаммад-бйк Қаучйн, қўрчй 163
Муҳаммад-бйк, сын Абӯ Са'йда, сына Султāна 105
Муҳаммад-бйк, сын Амйр Мўсā 120
Муҳаммад Букāвул Джāндār, букāвул 193
Муҳаммад ал-Буқрā, амйр 118, 147
Муҳаммад Бурундуқ Барлās, амйр 190
Муҳаммад-Бурундуқ, сын 'Алй 113
Муҳаммад Валй-бйк, хранитель печати 192
Муҳаммад-Гийās-тархāн, амйр 172
Муҳаммад Давāmдār, амйр 146
Муҳаммад-Дарвйш, амйр 156, 159
Муҳаммад-Дарвйш Барлās, амйр 117
Муҳаммад-Дарвйш, букāвул 168
Муҳаммад-Дарвйш, йўртчй 145
Муҳаммад-Дарвйш, сын Пйр-Хусайна 109
Муҳаммад-Дарвйш, сын Ҳамза, сына Тағāй-Бўқā 114
Муҳаммад-джāн, сын Шайх-Луқмāна, сына Джахāнгйра 110
Муҳаммад-Джāндār, бахāдур 128
Муҳаммад-Джāнй, сын Пйрака, сына 'Абд аш-Шайха 103
Муҳаммад-Джāнй, сын 'Умара 104
Муҳаммад-Джа'фар, сын Муҳаммад-Бурундуқа 113
Муҳаммад-Джахāнгйр, сын Джахāн-шāха, сына Джахāнгйра 107
Муҳаммад-Джахāнгйр, сын Муҳаммад-Султāна 135
Муҳаммад-Джахāнгйр-мйрзā, сын Султāн Абӯ Са'йда 181

- Муҳаммад-Джилд Ҳурасанӣ, писарь 118
 Муҳаммад-Джӯкӣ-бахадур 113
 Муҳаммад-Джӯкӣ, сын Шāхруҳа 105, 177
 Муҳаммад Дйвāна, амйр 184
 Муҳаммад-Дйккан, йўртчй 192
 Муҳаммад ибн Джахангйр, тймўрид 109
 Муҳаммад-Ивад-шāх, қўрчй 163
 Муҳаммад Йлчй-Бўқā, тувāчй, амйр 184
 Муҳаммад Йр-Султāн Арғўн, амйр 190
 Муҳаммад 'Ирақй, амйр 188
 Муҳаммад-йār, тувāчй 179
 Муҳаммад Йарғўчақ, букāвул 139
 Муҳаммад-Йārўтй, сын Шāхруҳа 160
 Муҳаммад-Йўсуф, сын Рустама, сына Тāғāй-Бўқā 114
 Муҳаммад-Йўсуф, сын Ҳамза, сына Тāғāй-Бўқā 114
 Муҳаммад-Қāсим, сын 'Алй, сына Пйр-Султāна 113
 Муҳаммад-Қāсим, сын Амйрāн-шāха 142
 Муҳаммад-Қāсим, сын Джахангйра, сына Джахан-шāха 107
 Муҳаммад-Қāсим, сын Муҳаммад-Бадй', сына Суйўргātмйша 151
 Муҳаммад-Қāсим, сын Муҳаммад-Бурундуқа, сына 'Алй 113
 Муҳаммад-Қāсим, сын Муҳаммад-Джӯкӣ, сына Шāхруҳа 177
 Муҳаммад-Қāсим, сын Ҳасана, сына Бйрдй-... 112
 Муҳаммад-Қāсим, сын Ҳусайна Бāйқарā 195
 Муҳаммад-Қāсим, сын Рустама, сына Тāғāй-Бўқā 114
 Муҳаммад-Қāсим-тарҳāн, амйр 159
 Муҳаммад Қарā-бйк, мйрāхўр 185
 Муҳаммад Қаучйн, йасāвул 167
 Муҳаммад Қаучйн, хранитель печати 171
 Муҳаммад-Кйкāдж, хранитель печати 191
 Муҳаммад Кўкй, қурчй 150
 Муҳаммад Қўлўнчақ, амйр 146
 Муҳаммад Қурқсўн, амйр 146
 Муҳаммад Кўса, амйр 159
 Муҳаммад-Мансўр, сын Султāн-Увайса, сына Бāйқарā 133
 Муҳаммад-Марвāрйд, ҳ^вāджа, писарь 194
 Муҳаммад-Ма'сўм, сын Ҳусайна Бāйқарā 195
 Муҳаммад-Маҳмўд Аталмйш, амйр 162
 Муҳаммад Мйрāн-шāх, сын Са'д-и Ваққāса, сын Бахāра 151
 Муҳаммад-мйрāхўр Джāндār, парвāначй 190
 Муҳаммад-мйрзā, сын Султāн Абў Са'йда 181
 Муҳаммад-мисгар, писарь 194

- Муҳаммад-Музаффар-битикчӣ, писарь 194
 Муҳаммад-Музаффар, сын Мансӯра, сына амӣр-зāда Бāйқарā 132
 Муҳаммад-Му'мин, сын Бадӣ' аз-Замāн-мӣрзā 196
 Муҳаммад-Муҳсин, сын Ҳусайна Бāйқарā 195
 Муҳаммад-Набӣ, сӯчӣ 139
 Муҳаммад-Нāзӯк, сӯчӣ 148
 Муҳаммад-нӯйāн, амӣр 183
 Муҳаммад Пӣр-зād, амӣр 172
 Муҳаммад Сāғарджӣ, маулāнā, писарь 118, 162
 Муҳаммад-Саййид Шӣрāзӣ, амӣр 187
 Муҳаммад-Сāлиҳ, амӣр 174
 Муҳаммад Симнāнӣ, писарь 154
 Муҳаммад-Султāн, амӣр 160
 Муҳаммад-Султāн, сын амӣр-зāда Джахāнгӣра 161
 Муҳаммад-Султāн, сын Джахāнгӣра 52, 134
 Муҳаммад-Султāн, сын Муҳаммад-Джахāнгӣра, сына Муҳаммад-Султāна 135
 Муҳаммад-Султāн, сын Рустама, сына Тāғāй-Бӯқā 114
 Муҳаммад-Султāн, сын Суйӯргатмӣша, сына Шāхруҳа 176
 Муҳаммад-Султāн (Кӣчӣк-мӣрзā), сын Султāн Аҳмада 142
 Муҳаммад-Султāн, сын Султāн-Қабӯла ибн Амӣр Йадгār 107
 Муҳаммад-Султāн, сын Султāн-Увайса, сына Бāйқарā 133
 Муҳаммад-Султāн-мӣрзā, сын Султāн Абӯ Са'йда 181
 Муҳаммад Султāн-шāх, амӣр 146, 157
 Муҳаммад Сӯфӣ, амӣр 154, 159
 Муҳаммад-Сӯфӣ, сын Бӣк-Сӯфӣ 44
 Муҳаммад Сӯфӣ, сын Мӣрак Ақ-Сӯфӣ, амӣр 188
 Муҳаммад Сӯфӣ-тархāн, амӣр 160
 Муҳаммад, сын 'Абд ал-Малика, сына Ҳ^вāджа Йӯсуфа 105
 Муҳаммад, сын 'Абдала 46
 Муҳаммад, сын Аҳмада, сын Сāлиқа 114
 Муҳаммад, сын Аҳмада, сына Таваккула 107
 Муҳаммад, сын Бāйқарā 132
 Муҳаммад, сын Байдӯ 79
 Муҳаммад, сын Бӣрдӣ-..., сына Мудрāба 112
 Муҳаммад, сын Бӯғӯчāқа 44
 Муҳаммад, сын Джахāнгӣра, сына Пӣр-Муҳаммада 140
 Муҳаммад, сын Джӯчӣ 42
 Муҳаммад, сын Ибрāхӣма, сына Абӯ-л-Ҳайра 140
 Муҳаммад-Илийās-ҳ^вāджа, амӣр 160
 Муҳаммад, сын Искандар-шāха, сына Мубāрак-шāха 105
 Муҳаммад, сын Қӯрамишӣ, сына Тāғāй-Тӣмӯра 79

- Муҳаммад, сын Малик-шāха, сына Қадāқа-Тимӯра 53
 Муҳаммад, сын Маҳмӯда 52
 Муҳаммад, сын Муҳаммад-Джахāнгйра, сына Муҳаммад-Султāна 136
 Муҳаммад, сын Мушарраф-х^вādжа 44
 Муҳаммад, сын Пйрака, сына ‘Абд аш-Шайҳа 103
 Муҳаммад, сын Рустама, сына Тāғāй-Бӯқā 114
 Муҳаммад, сын Султāна, сына Абӯ Са‘йда 105
 Муҳаммад, сын Султāн-Искандара, сына Бāйқарā 133
 Муҳаммад, сын Султāн-Ҳусайна, сына Идикӯ 111
 Муҳаммад, сын Таваккула, сына Йādгāра 107
 Муҳаммад, сын Тӯқтāйа, сына Алтй-Бӯқā 109
 Муҳаммад, сын Турқāйа, сына Хӯлāгӯ-ҳāна 79
 Муҳаммад, сын Увайса, сына Шāх-Малика 112
 Муҳаммад, сын ‘Умар-Шайҳа, сына Амйр Тимӯра 121
 Муҳаммад, сын Урк-Тимӯра, сына Йайа 59
 Муҳаммад, сын Ҳусайн-‘Алй, сына Даулат-х^вādжа 107
 Муҳаммад, сын Ҳирмана, сына Нймӯлй 109
 Муҳаммад, сын Чӯййна, амйр 86
 Муҳаммад, сын Шāх-Малика, сына Илйāса 108
 Муҳаммад, сын Шайҳ-‘Алй, сына Х^вādжа Йӯсуфа 105
 Муҳаммад-Тāбāн, тувāчй 164
 Муҳаммад-Тāбйб, маулāнā, сaдр 185
 Муҳаммад-тарҳāн, амйр 156
 Муҳаммад-Тимӯр, супруг Ҳāнд-Султāн-бйка 132
 Муҳаммад-Тимӯр, сын Амйрāн-шāха 142
 Муҳаммад-Тугрā, амйр 157
 Муҳаммад-Турāб, сын Ҳусайна Бāйқарā 195
 Муҳаммад Тӯсй, писарь 147
 Муҳаммад-ӯдāчй, амйр 95
 Муҳаммад Уйрāt, амйр 188
 Муҳаммад-‘Умар-мйрзā, сын Ҳалйл-Муҳаммада, сына Муҳаммад-Джахāнгйра 136
 Муҳаммад-Фарйд Қаучйн, тувāчй 179
 Муҳаммад-Фарйд-тарҳāн, амйр 188
 Муҳаммад-ҳāджжй, амйр 179
 Муҳаммад-ҳāджжй, сӯчй 156
 Муҳаммад-ҳāджжй, сын Ҳамза, сына Тāғāй-Бӯқā 114
 Муҳаммад-ҳāджжй, сын Х^вādжа Лāқа 143
 Муҳаммад-Ҳāзин, тувāчй 179
 Муҳаммад-ҳāн, внук Ҳидр-х^вādжа 51
 Муҳаммад-ҳāн, сын Йӯл-Қутлуға, сына Қӯйчй 79

Муҳаммад-ҳан, сын Ҳасана 45
 Муҳаммад-ҳан, сын Тимур-ҳана 46
 Муҳаммад-х^ваджа Арғун, амӣр 180
 Муҳаммад-х^ваджа Муғул, йасавул 155
 Муҳаммад-х^ваджа, амӣр 159
 Муҳаммад Ҳудай-дад, амӣр 174, 188
 Муҳаммад-Ҳусайн, сын Пир-Луқмана, сына Шайх-Луқмана 110
 Муҳаммад-Ҳусайн, сын Ҳусайна Байқара 195
 Муҳаммад-Ҳусайн-Малик Қаучин, йасавул 163
 Муҳаммад Черкасс, амӣр 187
 Муҳаммад-Чира, амӣр войск 144
 Муҳаммад-Чйчак, амӣр 102
 Муҳаммад-шах, амӣр 69
 Муҳаммад-Шайх, барсчй 156
 Муҳаммад-Шайх, сын Муҳаммад Йкӯ-Тимӯра, хранитель печати 167
 Муҳаммад-Шараф-парваначй Симнанй, писарь 118, 162
 Муҳаммад-шукӯрчй, инақ 87
 Муҳтар Дуладай, малй, амӣр, 189
 Мушарраф-х^ваджа, сын Бӯрқӯлақа 44
 Мӯчай-хатун 30

Нағз-Джахан, сын Шах-Джахана 52
 Наджм ад-дин, амӣр 160, 173
 Наджм ад-дин, ағтачй 169
 Назар Сӯфй, сын Йӯсуфа Сӯфй, хранитель печати 192
 Найан, амӣр 40
 Найида, сын Данишмандча 60
 Найма Сӯфй Узбек, тувачй, амӣр 189
 Нақур, амӣр 72
 Нақш-Джахан, сын Шах-Джахана 52
 Накхй, амӣр 30
 Нақӯ, сын Куйӯк-ҳана 58
 Налиқӯ, сын Қадәқй-сечен 48
 Налиқӯ 50
 Налиқӯ, шигавул 70
 Налтақӯ 53
 Намдак, амӣр 154
 Намйқ, сын Қадәқ-нуйана 53
 Намйрах-пин-джан, амӣр 72
 Намуй-хатун, племянница Чабӯна 68
 Нанә, сын Кихин-Бӯқә 28

- Нāрастай-қūrчй, амйр 63
 Нāрин-хāджжй, сын Арғун-āқā, амйр 94
 Нāрйн, амйр 32
 Насаб-Султан, дочь 'Умар-Шайха, сына Амйр Тймўра 121
 Нāсир, сын Алтўйа 46
 Нāсир ад-дйн, йасāвул 167
 Нāсир ад-дйн, сын 'Абдаллāха, сына Ўрунк-Тймўра 105
 Нāсир ад-дйн, сын Ашитāна, сына Алāнджара 103
 Нāсир ад-дйн, сын Қутб ад-дйна, сына Қазāн-Тймўра 110
 Нāсир ад-дйн, тувāчй 144
 Нāсир ад-дйн 'Умар Кирмāнй, писарь 162
 Насраллāх, амйр 158
 Насраллāх Амулй, писарь 118
 Насраллāх Бухārй, қūrчй 163
 Насраллāх, сын Ўрда 106
 Насраллāх Хāфй, писарь 162
 Насраллāх, х^вāджа, писарь 138
 Насрй-хāн, сын Наурўз-шāха, сына Сулаймāн-шāха 103
 Наубахār-Бахт, дочь Фўлад-Бўқā 53
 Нāуқун, сын Адāз-миргāна 26
 Наурўз-āғā, супруга Амйр Тймўра 116
 Наурўз, амйр 146
 Наурўз, букавул 123
 Наурўз-курагāн, супруг Тўгāнчўқ, дочери Абақā-хāна 82
 Наурўз-Султан, дочь Джахāн-шāха, сына Чāкў 113
 Наурўз, сын Арғун-āқā, амйр 85, 90, 94
 Наурўз-шāх, сын Сулаймāн-шāха, сына Джабдара 103
 Нāхсин, сын Бўқтāйа 24
 Нāчйн, сын Бўқтāйа 25
 Ниғāн-шāх, сын Сулаймāна 54
 Нигār, супруга Амйрāн-шāха 141
 Нигār-āғā, дочь 'Умара, сына Чўлпāна 110
 Нигār-āғā, супруга Муҳаммад-Султанa 134
 Нигār-āғā, супруга Пйр-Муҳаммада, сына 'Умар-Шайха 122
 Нигār-āғā, наложница Амйр Тймўра 117
 Нигār-Султан, дочь Вайс-хāна 51
 Нигār-Султан, дочь Даулат-х^вāджа, сына Мурāда 107
 Нигār-Султан, дочь Тағāй-Бўқā 114
 Нигār-Султан, дочь Шайхй 103
 Низām ад-дйн 'Алй, мйрāхўр 185
 Низām ад-дйн Бахтийār, х^вāджа, писарь 194

- Низām ал-Мулк, җ^ваджа, писарь 194
Нийағу, сын Йла, сына Қарачар-нуйана 113
Никун-тайшй, сын Бартан-бахадур 27
Никутимиш-фуджйн, дочь Джакамба, брата Унг-хана 38
Никпай, сын Қарā-Қаза 45
Никпай-бахадур, амйр 84
Нйкпай, сын Сәрбан, сына Чағатайа 53
Нйкрӯз, сын Амйр Нӯр ад-дина, амйр 102
Ни‘мат, маулāнā, җадр 155
Ни‘мат-сӯчй 195
Ни‘мат, җ^ваджа, писарь 180
Ни‘маталлах Бйирй, маулāнā, җадр 192
Нймӯлй, сын Ййсунта-Мункā, сына Қарачар-нуйана 108
Нудан-Малик, амйр 74
Нудак, сын Фӯлад-Бӯқā 53
Нудӯқчй, сын Қабāна 54
Нузат, сын Шйр-и Аввал, сын Хӯладжӯ 103
Нуйан-Тймӯр, сын Шйрикай, сына Манкӯ-қā’ана 67
Нуйанча, дочь Қадан-Уғӯла 59
Нуйан-шах, амйр 159
Нӯқā’ан, сын Тӯрā-Тймӯра 67
Нӯқай, сын Джәрӯқа 39
Нӯқай, сын Сāsй 44
Нӯқай, сын Тātāра 43
Нӯқайа-йарғӯчй 82
Нӯқанчй, сын Аҳмад-хана 81
Нӯқийā-хātун, супруга Хӯлагӯ-хана 75
Нукӯз, сын Хиндӯкā, сына Лӯйина 107
Нӯкӯр-Бӯқā, сын Хӯқӯ 58
Нӯқӯтай, дочь Сйин-Бӯқā 65
Нӯлйқӯ, амйр 72
Нӯм-‘Алй, сын Қурāна, сына Урк-Тймӯр 59
Нӯмӯқан, Кӯкаджӯ, сына Қубилāй-қā’ана 71
Нӯмташ, сын Нӯм-қулй 54
Нӯмқан, сын Абāйа 46
Нӯмқӯлй, сын Мӯджй-Йайа 53
Нӯм-қулй, дочь Хӯқӯ 58
Нӯм-қулй, сын Байан-қулй 54
Нӯм-қулй, сын Джӯкй 54
Нӯнан-шах, бәрсчй 156
Нӯр ад-дин Камāl, писарь 128

- Нур ад-дйн-и Камәл Йка, писарь 167
 Нур ад-дйн, сын Санджара, сына Малик-Қасима 140
 Нур ад-дйн-нуйән, амйр 55
 Нур ал-исләм, сын Тймур-х^ваджа, сына Сулаймана 107
 Нур-Исләм, амйр 158
 Нур-Малик, сын Гийәс ад-дйна, сына Мубарака 111
 Нур-Са'йд, амйр 179
 Нур-Хәл, амйр 102
 Нурәдү, сын Шйрикайа, сына Манкү-қә'әна 67
 Нурак, амйр 158
 Нурән, сын Баракү 50
 Нурән, сын Дүра-Тймүра 51
 Нурйн, амйр 93
 Нусайр, амйр 186
 Нусрат, дочь Ййсү-Тймүра 51
 Нусрат, дочь Күнча 46
 Нусрат, дочь Қутлү-Бүқә 45
 Нусрат-Султан-ағә бинт Шәх-Валй 181
 Нусрат-Султан-ағәча, дочь Шәх-Валй 181
 Нусрат-Султан-ағәча, супруга Султана Абү Са'йда 178
 Нүх, пророк 17
 Нүх, сын Мухаммад-Султана 135
 Нүшйн, сын Хүләгү-хәна 79
 Нүшйрвән Барләс, амйр 188
 Нүширвән, амйр 118, 157
 Нүширвән, сын Дәнишмандча 60
 Нүширвән, сын Хиндүкә, сына Лүйина 107
- Пәдшәх-хәтүн, дочь султана Қутб ад-дйна Мухаммада Кирманй 82
 Пәдшәх-хәтүн, супруга Гайхатү 85
 Пәйанда Андйгәнй, букәвул 128
 Пәйанда Қаучйн, ахтачй 164
 Пәйанда Қаучйн, йасәвул 163
 Пәйанда, амйр 173
 Пәйанда, ахтачй 123
 Пәйанда-бйгйм, дочь Амйр Шамс ад-дйна 'Аббәса 146
 Пәйанда-бйгйм, дочь Джахангйра, сына Бүрәлгй 110
 Пәйанда-бйгйм, дочь Шайх-Луқмана, сына Джахангйра 110
 Пәйанда, букәвул 163
 Пәйанда-Мухаммад Қаучйн, тувачй 179
 Пәйанда-Султан 172

- Пайанда-Султан Барлас, амир 143
 Пайанда-Султан, дочь Байазид, сына Сулаймана 109
 Пайанда-Султан, дочь Джахангира, сына Амир Тимур 134
 Пайанда-Султан, дочь Иджила, сына Амيران-шаха 151
 Пайанда-Султан, дочь Иджила, сына Салика 114
 Пайанда-Султан, дочь Куйурчука 44
 Пайанда-Султан, дочь Мустафа, сына Хумаршара 110
 Пайанда-Султан, дочь Таваккула, сын Йадгара 107
 Пайанда-Султан, дочь Хусайна Байкара 196
 Пайанда-Султан, сын Джахангира, сына Буралги 110
 Пайанда-Султан, сын Тимур-Малика ибн Амир Йадгар 107
 Пайанда-Султан-ага, дочь Шахруха 161
 Пайанда-Султан-бигим, дочь Амир Шамс ад-дин 'Аббаса 146
 Пайанда-Султан-бигим, дочь Султан Абусайд-мирза 182, 187
 Пайанда, сучи 123
 Пайдар, сын Дигда, сына Валаху 10 1
 Пайдар, сын Чагатай 54
 Байкар, сын Фулад-Бука, см. Байкар, сын Фулад-Бука
 Панджанба, бахадур 125
 Парвиз-Джахан-Бахт-ага, наложница Амир Тимур 116
 Парранда Махмуд-бахши Уйгур, писарь 193
 Пахлаван, амир 158
 Пахлаван 'Али-шах, йасавул 139
 Пахлаван Кутб ад-дин, букавул 163
 Пахлаван Кул-Дарвиш, бахадур 131
 Пахлаван Хидр, йасавул 150
 Пахлаван Хусайн Дивана, амир 179
 Пахлаван-Шайх, бахадур 131
 Пахлаван Шайхи, йасавул 145
 Пахлаван Шихаб, хранитель печати 144
 Пир-Ахмад, амир 157, 179
 Пир-Ахмад-бахши, амир 184
 Пир-Ахмад Каучин, йасавул 168
 Пир-Ахмад-Султан, сын Ибрахим-Султана, сына Джахан-шаха 113
 Пир-Ахмад, сын 'Али-Дарвиша 110
 Пир-Ахмад, сын Байанту-бахши, писарь 154
 Пир-Ахмад, сын Пир-Надира, сына Искандара 114
 Пир-Ахмад, сын Рустама, сына Тагай-Бука 114
 Пир-Ахмад, хаджа, писарь 154
 Пир-'Али, амир 157
 Пир-'Али, бахадур 125, 148

- Пйр-‘Али Лаухй-тувачй, амйр 188
 Пйр-‘Али, мауләнә, букавул 193
 Пйр-‘Али, сын Алуса, сына Фүләд-Бүкә 53
 Пйр-‘Али, сын Джахан-шаха, сына Чакү 112
 Пйр-‘Али, сын Иляса, сына Са‘даллаха 103
 Пйр-‘Али, сын Искандара, сына ‘Умар-Шайха 129
 Пйр-‘Али, тувачй, амйр 184
 Пйр-дәд-күкалтәш Бәйсунгура 172
 Пйр-Дарвиш Хазараспй, тувачй 174
 Пйр-зәда, амйр 159, 175
 Пйр-Йусуф, йасәвул 163
 Пйр-Йусуф, сын Джалила, сына ‘Умара 110
 Пйр-Луқман, амйр 159, 160
 Пйр-Луқман Барлас, тувачй 154, 171
 Пйр-Луқман, сын Шайх-Луқмана, сына Джахангира 110
 Пйр-Мазйд Нйк-Бахт, амйр 160
 Пйр-Мазйд, сын Пйр-Нәдира, сына Искандара 114
 Пйр-Мазйд, сын Рустама, сына Тағай-Бүкә 114
 Пйр-Махмүд, сын Даулат-х^ваджа, сына Мурада 107
 Пйр-Махмүд, сын Гийәс ад-дйна 46
 Пйр-Махмүд-Султан, сын Ибрахйм-Султана, сына Джахан-шаха 113
 Пйр-Мухаммад 153
 Пйр-Мухаммад, амйр 153, 158, 159, 160, 177, 180
 Пйр-Мухаммад амйр-зәда 153
 Пйр-Мухаммад Арлат, мәли, амйр 190
 Пйр-Мухаммад, бәрсчй 123
 Пйр-Мухаммад-бахәдур, сын Джахангира 133
 Пйр-Мухаммад Джәндәр, амйр 160
 Пйр-Мухаммад-и Джәнән, амйр 184
 Пйр-Мухаммад Кабули, тймүрид 145
 Пйр-Мухаммад Малик, тувачй 179
 Пйр-Мухаммад, сын Абү Исхәқа, сына Санджара 140
 Пйр-Мухаммад, сын ‘Али-Дарвиша 109
 Пйр-Мухаммад, сын Бәязйда, сына Ақ-Тймүра 104
 Пйр-Мухаммад, сын Бүзанджара, сына Пйр-Мухаммада 140
 Пйр-Мухаммад, сын Джахан-шаха, сына Чакү 112
 Пйр-Мухаммад, сын Идикү, сына Бүрәлҗй 109
 Пйр-Мухаммад, сын Рустама 126
 Пйр-Мухаммад, сын Тағай-Бүкә 114
 Пйр-Мухаммад, сын ‘Умар-Шайха, сына Амйр Тймүра 121
 Пйр-Мухаммад, сын Халила, сына Чимбәйа 107

- Пйр-Муҳаммад, сын Чамана 106
 Пйр-Надир, сын Искандара, сына Дилмӯ-Қазана 114
 Пйр-Султан Барлас, тувачй 179
 Пйр-Султан, сын Джахан-шаха, сына Чаку 112
 Пйр-Фарид, йаргучй 164
 Пйр-Фарид, йуртчй 192
 Пйр-Фарид Қутри, писарь 167
 Пйр-Фарид, сын Джика, йасавул 163
 Пйр-Фарид, сын Таваккул-и Урус-Буқа, бахадур 168
 Пйр-Хаджжй Аргун, тувачй 179
 Пйр-Хаджжй, амйр 124
 Пйр-Хаджжй, йасавул 168
 Пйр-Хаджжй-тархан, тувачй 183
 Пйр-Хасан, амйр 158
 Пйр Хусайн Барлас, амйр 143
 Пйр-Хусайн-бахшй, амйр 184
 Пйр-Хусайн, сын Идикӯ, сына Буралгй 109
 Пйр-Хусайн, сын Халила, сына Сунқура 111
 Пйр-Шайх, амйр 159
 Пйрак, амйр 146, 156, 159
 Пйрак, йасавул 125
 Пйрак Қаучйн, йуртчй 169
 Пйрак, сын Абд аш-Шайха 103
 Пйрам Сӯфй, амйр 171
 Пйран-шах Қаучйн, букавул 163
 Пйрим-Султан, дочь Султан-Муҳаммада, сына Аҳмада 130
 Пйрим-шах Қаучйн, йасавул 163
 Пулад, йасавул 168
 Пулад-ақа, супруг Шйрин-йгачй 82
 Пулад-Буқа, сын Қурбаш, сына Угруқчй 71
 Пулад-Буқа-хан 142
 Пулад, сын Алгуйа 46
 Пулад, сын Тайджу, сына Мунка-Тймӯра 79
 Пулад-Тймӯр, сын Байан-Тймӯра 54
 Пулад-Тймӯр, сын Илгудара 54
 Пулад-чин-сянг, амйр 94
- Раби'а-Султан бинт Султан Абй Са'ид-мйрзә 151
 Раби'а-Султан-бйка, дочь Султан Абӯ Са'йда 182
 Раби'а-Султан-бйгйм, дочь Муҳаммад-Тймӯр-мйрзә 178
 Раби'а-Султан, дочь Султан-Йусуфа 109

- Рәхила, дочь Джән-Сайида, сына 'Али 104
 Рабәдпатаст, сын Пәйдәра 54
 Раджаб-бигим-ағача бинт Султән-Ахмад 182
 Раджаб-Султән, дочь амӣр-зәда Мӣрән-шәха, супруга Са'д-и Ваққәса 136
 Раджаб-Султән, дочь Амӣрән-шәх-курагәна 137
 Рамадән, амӣр 87, 91, 96, 99
 Рамадән-х^вәджа, йасәвул 119
 Рахӣм-дәд, сын Таваккула, сына Танәй-Тимӯра 110
 Рахмән-қули, сын Бухлӯла Ширәзи 106
 Расӯл, писарь 138
 Рашид, мауләнә, сүдүр 140
 Рашид, х^вәджа, амир 99
 Ридвән-Султән, дочь Таваккула, сына Йәдгәра 107
 Руқайя, дочь Қуйүрчуқа 44
 Руқайя-биги, мать Исфандийәра, сына Рустама 126
 Руқайя-бигим, дочь 'Алә' ад-Даула, сына Бәйсунгура 172, 178, 181
 Руқайя-бигим, дочь Ибрәхӣм Султән-бахәдура 169
 Руқайя-бигим, дочь Санджара, сына Пир-Мухаммада 140
 Руқайя-бигим, дочь Суйүргатмиша, сына Шәхруха 176
 Руқайя-Султән бинт амӣр-зәда Музаффар 151
 Руқайя-Султән, дочь Ибрәхима, сына Идикӯ 111
 Руқайя-Султән, дочь Музаффара, сына Йджйла, 151
 Руқайя-Султән, дочь Пир-Мухаммада, сына 'Умар-Шайха 124
 Руқайя-Султән, дочь Султән-Йусуфа 109
 Руқайя-Султән, дочь Султән-Увайса, сына Бәйқарә 133
 Руқайя-Султән-бигим бинт амӣр-зәда 'Алә' ад-Даула 181, 182
 Руқайя-Султән-бигим, дочь амӣр-зәда Суйүргатмиша 136
 Руқайя-Хәника, дочь Амӣр Кайхусрау 133
 Руқайя-хәтүн, наложница Улуғ-бйка 161
 Рукн ад-дин Ширәзи, писарь 128
 Рукн ад-дин, х^вәджа, писарь 122
 Рустам, амӣр 157
 Рустам-бахәдур, сын 'Умар-Шайха, сына Амӣр Тимӯра 121
 Рустам-мирзә, сын Султән Абӯ Са'йда 181
 Рустам Сулаймән-шәх Дүгләт, амӣр 162
 Рустам Сүфй, сын Шайх-х^вәджа 46
 Рустам, сын Дувә 50
 Рустам, сын Султән Джаләл ад-дина, сына Рустама 126
 Рустам, сын Тағәй-Бүқә 114
 Рустам Тағә[й]-Бүға Барләс, амӣр 117
 Рустам-тархән, тувачй 183

- Рустам, сын 'Усмāна, сына Муҳаммад-Бадй' 151
 Рустам, сын Фўлада 106
 Рустам Ҳўбāнй, писарь 162
 Рўх ад-дйн, х^ваджа, писарь 122
 Рўх-афзāй, дочь Бахāдила, сына Шāх-Малика 112
 Рўх-афзāй, дочь Муҳаммад-Дарвйша, сына Пйр-Ҳусайна 109
 Рўх-парвар, дочь Барфарйда, сына Ўрда 106
 Рўх-парвар, наложница Амйрāн-шāха 141
 Рўх-парвар-āғā, наложница Амйр Тймўра 116
- Са'адат, амйр 153, 157, 159
 Са'адат, аҳтачй 164
 Са'адат, дочь Амйр Шайх-'Алй-Ғағāйа, супруга Суйўрғатмйша 176
 Са'адат, қурчй 148
 Са'адат Наймāн, амйр 118
 Са'адат Султāн-бйка, дочь Муҳаммада Бāйқарā 133
 Са'адат Х^вāнд-шāх, амйр 173
 Са'адат-āғā-бйгйм, дочь Муҳаммад-Бурундуқа, сына 'Алй 113
 Са'адат-Бахт, дочь Ўрда, сына Қунғāйа 106
 Са'адат-Бахт-āғāча, супруга Султāна Абў Са'йда 178
 Са'адат-Бахт-бйка, дочь Ҳусайна Бāйқарā 196
 Са'адат-Бахт-хātўн, дочь Байāн-кўкалтāша 161
 Са'адат-бйгйм, дочь 'Алā' ад-Даула, сына Бāйсунғура 172
 Са'адат-бйка, дочь Барāқа 44
 Са'адат-Наджāд, дочь Ҳусайна Бāйқарā 196
 Са'адат-Султāн, дочь 'Умар-Шайха, сына Амйр Тймўра 121
 Са'адат-Султāн, дочь Амйр Тймўра 120
 Са'адат-Султāн, дочь Амйр Ғийāс ад-дйн-тархāна 127
 Са'адат-Султāн, дочь Амйрāн-шāха 143, 151
 Са'адат-Султāн, дочь амйр-зāда Бāйқарā 130-132
 Са'адат-Султāн, дочь Ғийāс ад-дйн-тархāна 124
 Са'адат-Султāн, дочь Джахāнгйра, сына Йāдгāра 107
 Са'адат-Султāн, дочь Ибрāхйма, сына Идикў 111
 Са'адат-Султāн, дочь Идикў 111
 Са'адат-Султāн, дочь Лўсā, сына Тўмилā 103
 Са'адат-Султāн, дочь Муҳаммада, сына Бāйқарā 132
 Са'адат-Султāн, дочь Муҳаммад-Джўкй, сына Шāхруха 177
 Са'адат-Султāн, дочь Ҳāджжй-бйка, сын Ҳāджжй-Қабўла 107
 Са'адат-Султāн, дочь Ҳāджжй-Қабўла ибн Амйр Йāдгār 107
 Са'адат-Султāн, дочь Пйрака, сына 'Абд аш-Шайха 104
 Са'адат-Султāн, сын Рустама, сына 'Умар-Шайха 126

- Са'адат-Султан, дочь Сайиди 103
 Са'адат-Султан-бика, дочь Султан Абӯ Са'йда 182
 Са'адат-Султан, дочь Тимур-х^ваджа, сын Сулаймана 107
 Са'адат-Султан-ага, дочь Шахруха 161
 Са'адат-Султан-бика, дочь 'Абдаллаха, сына Йджйла 151
 Са'ат-х^ваджа, сын Шадй-бик-хана 46
 Сабак, сын Абукана 41
 Сабак, сын Қучан, сына Йлдара 105
 Сабйча, дочь Садиқа 44
 Сабтақ, сын Қутлуқ-Тимӯра 43
 Сабур, қурчй 193
 Сабур-Султан, супруга Пйр-Мухаммада 138
 Сабур-Султан-агача бинт 'Абд аш-Шайх Ғайз-и Хиндустан 'Ариджй 181
 Сабур-Султан-агача, супруга Султан Абӯ Са'йда 178
 Савун, сын Буладжй 58
 Савутай, амйр 92
 Са'д ал-Мулк, сын Фӯлада, сына Қунгайа 106
 Са'д Барлас, бахадур 168
 Са'даллах, сын Ашитана, сына Аланджара 103
 Са'даллах, сын Бухлула, сына 'Умара 110, 111
 Са'даллах, сын Насраллаха, сына Урда 106
 Са'д-и Ваққас, амйр 157
 Са'д-и Ваққас, служитель дивана 149
 Са'д-и Ваққас, сын Бахара, сына Суйургатмйша 151
 Са'д-и Ваққас, сын Мухаммад-Султана 135
 Са'д-и Ваққас, сын Пйр-Мухаммада 140
 Са'д-и Ваққас, сын Султан-Мухаммада 127
 Садаскат, сын Қийатмйша 54
 Саджя, сын Бйлгутаи-нуйана 28
 Садиқ, писарь 194
 Садиқ, сын Сункура 44
 Садр ад-дйн, амйр 157
 Садр-Джахан, сын Чирйка, сына Фӯлад-Буқа 53
 Садр-Ислам, амйр 158
 Садр ад-дйн, сын Садр ад-дйна, сына Қутб ад-дйна 110
 Садр ад-дйн, сын Қутб ад-дйна, сына Қазан-Тимӯра 110
 Садр, қурчй 139
 Садр, сын Қазан-Тимӯра ибн Нймӯли 111
 Садр, сын Фӯлад-Буқа 53
 Садр Хасан, амйр 157
 Салджидай-кураган 41

- Салджұқ-хәтүн, дочь султана Рукн ад-дина 89
Са'йд Х'анд Са'йд, қушчй 195
Са'йд-бика-ханча, дочь Тухтамиш-хана 45
Сай-Нарта-бахшй, писарь 118
Сайған Абачй, амйр 95
Сайилүн, дочь Ахмад-хана 81
Сайин-бик, букавул 163
Сайин-Бұқа, сын Буналкара, сын Бұджака 65
Сайин-Султан-аға, дочь Қутб ад-дина, сына Қазан-Тимұра 110
Сайин-Тимұр, сын Қутб ад-дина, сына Қазан-Тимұра 110
Сайин-Тимұр-бахадур 119
Сайин-Билқан, сын Чағатайа 53
Сайин-Мард, писарь 148, 162
Сайин-Мард-бахшй, писарь 193
Сайинрат-бахшй, писарь 180
Сайид 'Абд ал-Халиқ Наджафй, ҫадр 192
Сайид-'Али Джалайир, амйр 146
Сайид-'Али Қаучйн, йасавул 163, 168
Сайид-'Али, сын Сайид-Ахмада 53
Сайид-'Али, сын Тимұр-х'аджа, сына Сулаймана 107
Сайид-'Али, сын Урус-хана 45
Сайид 'Али-тархан, йасавул 155
Сайид-'Али Туркистанй, хранитель печати 191
Сайид 'Али Тұтак, амйр 146
Сайид-'Али Тұтак, қушчй 163
Сайид 'Али-Тұтак Найман, амйр 118
Сайид Аҫыл Арғун, тувачй 179
Сайид Ахмад, бахадур 168
Сайид Ахмад, қурчй 148
Сайид Ахмад, писарь 154
Сайид Ахмад ал-Буқра, амйр 147
Сайид Ахмад ибн Мйрза-Шайха 141
Сайид Ахмад Қаучйн, йуртчй 164
Сайид Ахмад Пйрак, бахадур 148
Сайид-Ахмад, сын 'Али-Дарвиша 110
Сайид-Ахмад, сын Даулат-х'аджа, сына Мурда 107
Сайид Ахмад, сын Тұлак-Тимұра 46
Сайид Ахмад, сын 'Умар-Шайха, сына Амйр Тимұра 121
Сайид-Ахмад, сын Урус-хана 45
Сайид-Ахмад, сын Фүлад-Бұқа 53
Сайид Ахмад-тархан, букавул 155

- Саййид Аҳмад-хāн, сын Туҳтамиша 45
 Саййид-Аҳмад, х^вādжа, писарь 183
 Саййид, бāрсчй 156
 Саййид Джа'фар, Ҷадр 192
 Саййид Джалāl-шāх, амйр 127
 Саййид Джалйл-Мулк, амйр 158
 Саййид Зайн ал-'Абидйн, маулāнā, писарь 118
 Саййид Зайн ал-'Абидйн, писарь 147, 154
 Саййид-и Ла'л, см. Бāйāн-пин-джан
 Саййид Йджйл, амйр 158
 Саййид 'Имāд, амйр дйвāна 164
 Саййид 'Имāд, писарь 174
 Саййид Йўсуф, амйр 158, 160
 Саййид Йўсуф, амйр, Ҷадр 185
 Саййид-Йўсуф, сын Султāн-Йўсуфа 109
 Саййид Йўсуф Рāдкāнй, амйр 172
 Саййид Кāбулй, тувāчй, амйр 184
 Саййид Махдй, сын Йāғй-Тймўр 44
 Саййид Му'йн, писарь 194
 Саййид Мўса, из потомков Саййид Барака 129
 Саййид Муҳаммад Аргўн, амйр 180
 Саййид-Муҳаммад, брат Қул-'Алй, қўрчй 193
 Саййид Муҳаммад, қўрчй 181
 Саййид Муҳаммад, [сын] Фармāн-Шайҳа, амйр 172
 Саййид Муҳаммад, сын Марйам-Султāна 130
 Саййид-Муҳаммад, сын Тймўр-х^вādжа, сына Сулаймāна 107
 Саййид Муҳаммад-ўғлāқчй, мālй, амйр 189
 Саййид Мурāд, амйр 179
 Саййид Мурāд-ўғлāқчй, амйр 189
 Саййид Муртадā, писарь 154
 Саййид-Султāн, сын Идикў 111
 Саййид-Султāн, сын 'Йсā, сына Қўтў-Бўқā 107
 Саййид Фадлаллāх Рāдкāнй, Ҷадр 173
 Саййид Ҳакйм, амйр 159
 Саййид Ҳамза Андхўдй, Ҷадр 192
 Саййид Ҳамза, из потомков Саййида Барака, Ҷадр 192
 Саййид Ҳасан Ардашйр, мālй, амйр 189
 Саййид Ҳасан Ардашйр-қўшчй, амйр 190
 Саййид Ҳасан, амйр 188
 Саййид Ҳасан, писарь 125
 Саййид-Ҳасан, [сын] Саййид-Мурāда, парвāначй 190

- Саййид Ҳалїл, из потомков Саййид Барака 129
Саййид-х^ваджа, амїр 153, 159, 160
Саййид-х^ваджа, бахадур 119
Саййид Шихаб ад-дїн Сабзаварї, писарь 162
Саййидї, амїр 147, 157, 160
Саййидї Аҳмад, аҳтачї 174
Саййидї Аҳмад, бәрсчї 156
Саййидї Аҳмад Қухистанї, писарь 162
Саййидї-Аҳмад, қўшчї 195
Саййидї Аҳмад, сын Амїран-шаха 142
Саййидї-Аҳмад, сын Чамана 106
Саййидї Аҳмад, сын 'Усмана Йлчикдаїа, хранитель печати 167
Саййидї Йўсуф, амїр 173
Саййидї Қаучїн, йасавул 163
Саййидї, сын Тўмила 103
Саййидї, сын Чамана 106
Сайф ад-дїн-битикчї, отец Мамалика 76
Сайф ад-дїн, қўшчї 125
Сайф ад-дїн Муҳаммад Муғул, амїр 146
Сайф ад-дїн Тўнї, писарь 118, 147
Сайф ад-дїн, тувачї 162
Сайф ал-Мулк, амїр 159
Сайф ал-Мулк, внук 'Аббаса Қипчақа, тувачї 162
Сайф ал-Мулк Йлчикдаї, амїр 118
Сайф ал-Мулк, сын Абақа, сына Фўлада 106
Сайф ал-Мулк, сын Байазїда, сына Сулаймана 109
Сайф ал-Мулк, сын Са'д ал-Мулка, сына Фўлада 106
Сайфал Қаучїн, йасавул 167
Сайфал, сын 'Ала' ад-дїна, сына Йўсуфа 103
Сайфал, сын Саййидї, сын Тўмила 103
Салар, амїр 77
Салар, сын Бїк-Тїмўра 50
Салар, сын Бїлгўтай-нўйана 27
Салар-йаргўчї, амїр 67
Салган, сын Шїбана 43
Салджидай-нўйан, амїр 77, 78
Салджў, сын Байана 40
Салї, амїр 77
Салї-нўйан, амїр 66
Салї, сын Илчї-х^ваджа 103
Салї, сын Лаўчї, амїр 96

- Сәли, сын Сәлтүқа 29
 Сәли, сын Қарәбджүвә 28
 Сәлиқ, Хусайн, қушчй 150
 Сәлиқ, сын Фарәйирү, сына Дилмү-Қазәна 114
 Сәлима-Султан-бйгйм, дочь Хусайна Бәйқарә 196
 Сәлих-мйрзә, амйр 171
 Сәлих-Султан-әгә бинт Джйка 182
 Сәлих, сын Пйр-Мухаммада, сына 'Умар-Шайха 124
 Сәлиха-Султан-әгә, дочь Джйка Барләса 178
 Сәлтүқ, сын Қарәбджүвә 29
 Сам'-Джахән, сын Хидр-х^вәджа 51
 Сам-Қәджүлә, сын Түманай-хәна 26
 Самәғәр-нүйән, амйр 90
 Саман-Йнике, сын Туглуқ-х^вәджа 46
 Самған, амйр 75, 83
 Сәмгәр, сын Бәйрү-Бүқә, сына Арйқ-Бүкә 74
 Самдәй, сын Астәйя 54
 Санджар, сын Джа'фара, сына Султан Джаләл ад-дйна 126
 Санджар, сын Малик-Қәсима, сына Абү-л-Хайра 140
 Санджар, сын Пйр-Мухаммада 140
 Санджар, сын Рустама 126
 Санджар, сын 'Усмәна, сына Мухаммад-Бадй' 152
 Самдүқүр, сын Чангсәб-нуйәна, амйр 75
 Санбарақ, сын Қийәтмйша 54
 Сандә[р]гү-нүйән, амйр 76
 Сәни'й 194
 Сәни'й, х^вәджа, писарь 194
 Сәнқәсүн, сын Қүчәна 105
 Санкүсүн-нүйән, амйр 99
 Санүқйл, сын Йсан-Бүқә 54
 Сар-Қәдән, шиғәвүл 70
 Сар-Мулк, дочь Рустама, сына Тағәй-Бүқә 114
 Сарәй-Бүқә, сын Ййсү-Бүқә 42
 Сарәй-Бүқә, сын Мункә-Тймүра 41
 Сарәй-Мулк 45
 Сарәй-Мулк, дочь Кебек-хәна 45
 Сарәй-Мулк, дочь Қутб ад-дйна, сына Қазән-Тймүра 110
 Сарәй-Мулк, дочь Мубәрака, сына Тасәра 114
 Сарәй-Мулк, супруга Амйр Тймүра 116
 Сарәй-Мулк-әгә Хәласй, дочь Хәйл-Султанәна 149
 Сарәй-Мулк-Бахт, дочь Фүләд-Бүқә 53

- Сарай-Мулк-хāним, дочь Қазāн-султāна 48
 Сарай-Пулād, сын Тұқтā-Пулāда 45
 Сарақчй, амйр 73
 Сарбāн 64
 Сāрбāн-и Сунчāқ, амйр 96
 Сāрбāн, сын Қайдū 61
 Сāрбāн, сын Сūнчāқа, амйр 91
 Сāрбāн, сын Чағатāйа 53
 Сāрбāн, сын Шйрикайа, сына Манкū-қā'āна 67
 Сарвар, дочь Барфарйда, сына Ūрда
 Сарвар-Султāн, дочь Алғуйа 46
 Сарғадū, сын Чингйз-хāна 38
 Сарғун, сын Дувā 50
 Сарй-Малик, амйр 159
 Сарй-Малик, бāрсчй 156
 Сарй-Малик, бахадур 168
 Сарй Малик, йасāвул 155
 Сарй-Малик, тувāчй 136
 Сарй-Мулк, амйр 129
 Сарй-Мулк, сын Мūsйка, амйр 162
 Сāриқ, сын Йл-бйка 44
 Сāриқ-Бўқā, сын Шāтирā, сына Чечектū 53
 Сāриқ-Бўқā, сын Дўрджй, сына Қўбилāй-қā'āна 71
 Сариқтай, сын Ūрда 39
 Сарйтāй, амйр 70
 Сāрича-ағтачй, амйр 91
 Сāрйча, сын Ūрунг-Бāша 45
 Саричкāн, амйр 102
 Сарқадāқ-хātун 100
 Сарқадū, амйр 95
 Сарқадū, сын Тўрджāна, сына Малика 60
 Сарқадū-хātун 38
 Саркāн 70
 Сарқачйн-хātун, супруга Ūкдāй-қā'āна 55
 Сарқудкū-чине, сын Джарағай-линкқū 26
 Сāрт, сын Тўбшйна, сына Буналкара 65
 Сартāвул, сын Берке 28
 Сартāқ, сын Бātū 40
 Сартāқ, сын Кихин-Бўқā 28
 Сартāқ-нўйāн, сын Шудун-нўйāна, амйр 69
 Сартақтāй, сын Қуйинчй 39

- Сәрүқ, амӣр 76
 Сәрүқ-құшчй, амӣр 91
 Сарүқ, сын Абӯка, сына Қадән-Уғұла 59
 Сәрүқ-хәтүн, мать Джука/Джурика 61
 Сар'ун, дочь Джүмуқура 78
 Сәсй, сын Құртуқа 44
 Сәсй, сын Тймұр-Бұқә 40
 Сәсй, сын Тұқәнчара 44
 Сәсй-Бұқә, сын Бәйәна 40
 Сәсййә, сын Хұр-Бұқә, сына Құрбәша 71
 Сәсйлийә, см. Сәсййә, сын Хұр-Бұқә
 Сәсйқ, сын Мингқадәра 43
 Сәтй, сын Аҳмада 49
 Сәтй, сын Джүкй 54
 Сәтй, сын Нұшйна, сына Хұләгү-хәна 79
 Сәтй-бйка, дочь Улджәйтү-султәна 99
 Сәтилмйш, амӣр 94
 Сәтилмйш, йұртчй 150
 Сәтилмйш, сын Бұрәлгй 79
 Сәтилмиш, сын Джәрүқа 39
 Сәтуқ-Султән, сын Муҳаммад-хәна 51
 Сәтүкай-курагән, амӣр 65
 Сәуқән, сын Тұқтә-Тәмә 43
 Сәфййә, дочь Идикү 111
 Сәҳиб-әғә, дочь Увайса, сына Шәх-Малика 112
 Сәҳиб-Даулат, дочь Тұрка, сына Удукү 108
 Сәҳиб-Даулат-әғә, дочь Джахәнгйра, сына Бұрәлгй 110
 Сәҳиб-Джамәл, дочь Пйр-Муҳаммада 141
 Сәҳиб-и Қирән см: Амӣр Тймұр-курагән
 Сәҳиб-Султән, амӣр 157
 Сәҳиб-Султән бинт амӣр-зәда Бәйсунғур-бахәдур 136
 Сәҳиб-Султән, дочь 'Алә' ад-Даула, сына Бәйсунғура 172
 Сәҳиб-Султән, дочь Пәйанда-Султәна, сына Джахәнгйра 110
 Сәҳиб-Султән, дочь Пйр-Луқмәна, сына Шәйх-Луқмәна 110
 Сәҳиб-Султән, дочь Пйр-Муҳаммада, сына Идикү 109
 Сәҳиб-Султән, дочь Рустама, сына Тағәй-Бұқә 114
 Сәҳиб-Султән-бйка, дочь Султән Абү Са'йда 182
 Сәҳиба-Султән, дочь Шәйх-Луқмәна, сына Джахәнгйра 110
 Седже, сын Мүджй-Йайә, см. Джедже, сын Мүджй-Йайә
 Сечектү, сын Мүджй-Йайә, см. Чечектү, сын Мүджй-Йайә
 Сечйн, сын Йүбүқура, сына Арйқ-Бұқә 74

- Ҷиддйқ, амйр 127, 188
Ҷиддйқ, букавул 155
Ҷиддйқ, писарь 194
Сййунч-Манглик, дочь Қутлуқ-х^ваджа 45
Силиқ-Султан, дочь Таваккула, сына Йадгара 107
Сим-Сауджй, сын Йике-Нйдунна 20
Синджай-нуйан, амйр 77
Синджан, внук Тингиз-курагана, амйр 96
Ситурга-Шйра, сын Амйра Чупана 99
Сичан-бйгйм, дочь Йуракй-Сарақдун 27
Субадай, сын Тангқунта 43
Субактай, сын Тулуйа 64
Субатай-нуйан, амйр 33
Субун, амйр 33
Субундай 35, 37
Субудай-бахадур, амйр 64
Сугатун, сын Такундара 53
Судай, сын Баба-бахадур 28
Судун-бй, дочь Урус-хана 45
Судун, сын Абункана 28
Судун-нурсан, сын Джиланухан-бахадур, амйр 57
Суйундай, дочь Туктакийа 44
Суйункай, сын Тулуйа 64
Суйундик-Султан, дочь Мухаммад-Султана 135
Суйунч-Аббас, малй, амйр 189
Суйунч, атабек, амйр 100
Суйунч-бйк 'Аббасй, малй, амйр 190
Суйунч-Бунка, сын Чамйша, сына Йджйла 114
Суйунч-Қутлуқ, дочь Баша-йити 50
Суйунч-Мулк-ага, наложница Амйр Тимунра 117
Суйунч, сын Шйшй-бахшй, амйр 90, 101
Суйунч-Тимунр Аргун, амйр 179
Суйунч-Тимунр, сын Бадақунла 42
Суйунч-Тимунр, сын Қадақ-Тимунра 53
Суйунч-Тимунр-бахадур, бахадур 119
Суйунч-х^ваджа Хайдарй, йасавул 168
Суйунч-х^ваджа, йасавул 128
Суйунч-х^ваджа, писарь 154
Суйунчак, бахадур 119
Суйунчак-бахадур, амйр 143
Суйунчик-углан, сын Тунқа 42

- Суйūrғāmйш-хātун, дочь Амйр Хусайн-курагāна 97
 Суйūrғат, букāвул 148
 Суйūrғатмйш 21
 Суйūrғатмйш, брат Амйра Чўғў, амйр 98
 Суйūrғатмйш, дочь Муҳаммад-Джўкй, сына Шāхруҳа 177
 Суйūrғатмйш ибн амйр-зāда Шāхруҳ-бахāдур 141
 Суйūrғатмйш, султāн Кирмана 79
 Суйūrғātмйш, сын Амйрāн-шāха, сына Йджйла 151
 Суйūrғатмйш, сын Тўрғāй-нўйāна, сына Бўракил-нўйāна 115
 Суйūrғатмйш, сын Амйрāн-шāха 141
 Суйūrғатмйш, сын Бахāра, сына Суйūrғātмйша 151
 Суйūrғатмйш, сын Рустама, сына 'Умар-Шайҳа 126
 Суйūrғатмйш, сын Шāхруҳа 176
 Суйūrғатмйш-хāн, сын Дāнишмандча 60
 Суйўсўн, из потомков Джаббāра Ййсўт, амйр 91
 Сўкātў-чербй, амйр 62
 Сўқў-Сичāн, отец амйра Қарāчāра 103
 Сукўй, амйр 63
 Сўл-х^вāджа, сын Гийāс ад-дйна 46
 Сулаймāн, амйр 157, 179
 Сулаймāн Дўғлāt, амйр 117
 Сулаймāн, пророк 15
 Сулаймāн, сын Бўйāлнātāш 54
 Сулаймāн, сын Дāvўда ибн Нймўлий 110
 Сулаймāн, сын Қўтў-Бўқā 107
 Сулаймāн, сын Муҳаммада, сына Хирмана 109
 Сулаймāн, сын Султāна, сына Мансўра 109
 Сулаймāн, сын Хўлāджў, сына Мўнкā-Тймўра 79
 Сулаймāн-хāн, сын Йўсуф-шāха, сына Шўка 78
 Сулаймāн-х^вāджа, сын Ибрāхйм-х^вāджа 49
 Сулаймāн-шāх, амйр 152
 Сулаймāн-шāх Дўғлāt, амйр 147
 Сулаймāн-шāх, сын Джабдара, сына Дийāра 103
 Сулаймāн-шāх, сын Улджāйтў-султāна 99
 Сулаймāн-шāх, сын Шайҳ-Дарвйша, сына Шайҳ-'Алй 109
 Сўлāmйш, сын Адāла, сына Бāйджў-нўйāна, амйр 94
 Сўлāmйш, сын Тингиз-курагāна 78
 Сўлāн, сын Муҳаммад-Дарвйша, сын Пйр-Хусайна 109
 Сўлāнқидāй, сын Ййсўн-Тўвā 28
 Султāн, амйр 115
 Султāн, бахāдур 137

- Султāн ‘Абдаллāх, сын Ибрāхїм Султāн-бахāдура 169
 Султāн Абӯ Са‘їд, амїр 173
 Султāн Абӯ Са‘їд Барлāс, амїр, тувāчї 188
 Султāн Абӯ Са‘їд-бахāдур, сын Султāн-Муҳаммада, сына Амїрāн-шāха 152
 Султāн Абӯ Са‘їд-дārўга, амїр 170
 Султāн Абӯ Са‘їд Сālўр, амїр 188
 Султāн Абӯ Са‘їд, сын Пїр-Султāна, сына Джахāн-шāха 113
 Султāн Абӯ Са‘їд, сын Султāн Бāйазїда 113
 Султāн Абӯ Са‘їд, сын Султāн Маҳмўд-хāна 60
 Султāн Абӯ Са‘їд, сын Султāн Муҳаммад-мїрзā 178
 Султāн Абӯ Са‘їд, сын Шайх-Дарвїша, сына Йлчї-Бўқā 114
 Султāн Абӯ-л-Хайр, сын Шайх-Дарвїша, сына Йлчї-Бўқā 114
 Султāн-āғā, дочь Амїр Хāджжї-бїка 121
 Султāн-āғā, дочь Таваккула, сына Танāй-Тїмўра 110
 Султāн-āғā, супруга ‘Умар-Шайха, сына Амїр Тїмўра 120
 Султāн-āғā, супруга Амїр Тїмўра 116
 Султāн-āғā, наложница Абӯ Бакра, сына Амїрāн-шāха 143
 Султāн-Адхам, амїр 159
 Султāн-āқā, дочь Қутлўга, сына Қўтў-Бўқā 107
 Султāн-āқā, дочь ‘Йсā, сына Қўтў-Бўқā 107
 Султāн-‘Алї, амїр 159, 183
 Султāн-‘Алї Арлāt, амїр 184
 Султāн-‘Алї Барлāс, амїр 184
 Султāн-‘Алї, йасāвул 155
 Султāн-‘Алї, сўчї 156
 Султāн-‘Алї, сын Искандара, сына ‘Умар-Шайха 129
 Султāн-‘Алї, сын Рустама, сына ‘Умар-Шайха 126
 Султāн-‘Алї, сын Рустама, сына Султāн Джалāl ад-дїна 126
 Султāн-‘Алї, сын ‘Усмāна, сына Рустама 127
 Султāн-‘Алї, сын Хāджжї-Қабўла ибн Амїр Йāдгār 107
 Султāн-Āрāй-āғā Нукўз, супруга Амїр Тїмўра 116
 Султāн Аҳмад, амїр 180
 Султāн Аҳмад Тїблисї, х^вāджа 194
 Султāн Аҳмад-и Хилāl, амїр 160
 Султāн-Аҳмад, сын Аҳмада, сына ‘Умар-Шайха 129
 Султāн-Аҳмад, сын Бāйазїда, сына Ақ-Тїмўра 104
 Султāн-Аҳмад, сын Даулат-х^вāджа, сына Мурāда 107
 Султāн Аҳмад/Султāн Маҳмўд, сын Сайїидї Аҳмада 142
 Султāн Аҳмад, сын Султāн Бāйазїда, сына Пїр-Султāна 113
 Султāн Аҳмад, сын Султāн Муҳаммада, сына Джахāн-шāха 113
 Султāн Аҳмад, сын Тїмўр-Тāша Наймāна, тувāчї 167

- Султāн Маҳмūd, сын Султāн Муҳаммада, сына Джахāн-шāха 113
 Султāн Маҳмūd-хāн, сын Суйūrғатмйш-хāна 60
 Султāн-Мас'ūd, сын Рустама, сына Султāн Джалāl ад-дйна 126
 Султāн-Мас'ūd, сын Суйūrғатмйша 176
 Султāн Музаффар, сын Султāн Муҳаммада, сына Джахāн-шāха 113
 Султāн ал-Мулк, дочь 'Абд ал-'Азйза, сына Улуғ-бйжа 165
 Султāн-Мулк, дочь Муҳаммад-Джāнй 104
 Султāн-Мулк, дочь Нāсир ад-дйна 164
 Султāн ал-Мулк, дочь Рустама, сына Ғағāй-Бўқā 114
 Султāн-Мулк, дочь Султāн Абў Са'йда 182
 Султāн-Мулк, дочь Чāкў, сына Мубāрака 112
 Султāн-Мурād, сын Йāдгār Фаррух-бйжа, сына Фаррух-зāда 142
 Султāн-Мурād, сын Муҳаммад-Қāсима, сына Муҳаммад-Бадй' 151
 Султāн-Муҳаммад, амйр 156-160, 184
 Султāн Муҳаммад Балхй, амйр 172
 Султāн-Муҳаммад Барлās, амйр 184
 Султāн Муҳаммад-бахāдур, сын Бāйсунғура 175
 Султāн Муҳаммад Ғийās-бйк, мālй, амйр 189
 Султāн-Муҳаммад ибн амйр-зāда Амйрāн-шāх 142
 Султāн-Муҳаммад ибн Аҳмад ибн 'Умар-Шайх-мйрзā, амйр 171
 Султāн Муҳаммад Қит-Бўқā, амйр 146
 Султāн Муҳаммад ибн Амйр Джахāн-шāх 113
 Султāн Муҳаммад-мйрзā, сын Султāн Абў Са'йда 181
 Султāн Муҳаммад-Мўсā, тувāчй 183
 Султāн-Муҳаммад, сын Амйра Мўсā, тувāчй 179
 Султāн-Муҳаммад, сын Амйрāн-шāха 141 152
 Султāн-Муҳаммад, сын Аҳмада, сына 'Умар-Шайха 129
 Султāн-Муҳаммад, сын Бахāра, сына Суйūrғātмйша 151
 Султāн-Муҳаммад, сын Джахāн-шāха, сына Джахāнгйра 107
 Султāн Муҳаммад, сын Джахāн-шāха, сына Чāкў 113
 Султāн-Муҳаммад, сын Ибрāхйм Султāн-бахāдура 169
 Султāн Муҳаммад, сын Муҳаммада, сына Султāна 105
 Султāн-Муҳаммад, сын Пйр-Муҳаммада, сына 'Алй-Дарвйша 110
 Султāн-Муҳаммад, сын Рустама, сына 'Умар-Шайха 126, 127
 Султāн-Муҳаммад, сын Суйūrғатмйша, сына Шāхруха 176
 Султāн-Муҳаммад, сын Султāн-шāха 105
 Султāн-Муҳаммад, сын Таваккула, сына Йāдгāра 107
 Султāн-Муҳаммад, сын 'Усмāна, сына Рустама 127
 Султāн-Муҳаммад, сын Фаррух-зāда, сына Саййидй Аҳмада 142
 Султāн Муҳаммад, сын Султāн Бāязйда 113
 Султāн-Муҳаммад, тувāчй 154

- Султан Мухаммад-Фарман-шайх, қўшчй 195
Султан-Наджад, дочь Шахруха 133
Султан-Наджми, см. Сайид-Султан, сын Идикў
Султан-Насаб, дочь Гийас ад-дина 45
Султан Пйр-Ахмад, сын Мудраба, сына Чаку 112
Султан Пйр-Мухаммад, сын Джахангира, сын Бахара 151
Султан Са'ид, сын Абў Са'ида, сына Султана 105
Султан-Санджар, амйр 146
Султан-Санджар-мйрза, сын Султан Абў Са'ида 181
Султан-Санджар, сын Ахмада 130
Султан-Санджар, сын Пйр-Мухаммада 140
Султан Суйунч Байазид, мали, амйр 190
Султан, сын Йадгара, сына Луйина 107
Султан-..., сын Йусуфа, сына Бйрди-... 112
Султан, сын Майдана 48
Султан, сын Мансура, сына Нймўли 109
Султан, сын Хаджжй, сына Кашмира 105
Султан, сын Убўкана 51
Султан, сын Чирйка, сына Фўлад-Бўка 53
Султан-Тархан, букавул 163
Султан-Увайс, сын Байқара, сына Мансура 133
Султан-Увайс, сын Мухаммада, сына Байқара 132
Султан-ўдачй, амйр 92
Султан-'Усман-мйрза, сын Султан Абў Са'ида 181
Султан-Хабйб, сын Пйр-Надира, сына Искандара 114
Султан-Хаджар, дочь Султан-Искандара, сына Байқара 133
Султан-Халил, сын Пйр-Мухаммада, сына 'Умар-Шайха 124
Султан-Халил-мйрза, сын Султан Абў Са'ида 181
Султан-Хан, садр 164
Султан-Ханим, дочь Байқара, сына Мансура 133
Султан Хасан Арғун, амйр 183
Султан Хасан Джалайир, тувачй, амйр 189
Султан-Хасан, йасавул 185
Султан-Хасан, сын Бйр-падишаха 28
Султан Хасан Узбек, мали, амйр 189
Султан-хатун 41
Султан-хатун, супруга Джуджй-хана 38
Султан-Хусайн, амйр 158
Султан Хусайн-бахадур-хан Байқара, сын Султан Гийас ад-дин Мансура 187
Султан Хусайн, внук по дочери Амйр Тймўр-курагана 143
Султан-Хусайн, сын Бйр-падишаха 28

- Султāн-Хусайн, сын Джахāнгйра, сына Джахāн-шāха 107
 Султāн-Хусайн, сын Идикū 111
 Султāн-Хусайн, сын Саййидй, сына Чамана 106
 Султāн-Хусайн, сын Султāн-'Алй, сына Рустама 127
 Султāн-Хусайн, сын Фйрūз-шāха, амйр 171
 Султāн Хусайн Фйрūз-шāх, амйр 173
 Султāн-шāх, амйр 127, 138, 156, 177
 Султāн-шāх Барлās, амйр 160
 Султāн-шāх Барлās, амйр дйвāна 166
 Султāн-шāх, бахāдур 125
 Султāн-шāх, из племени барлās, амйр 171
 Султāн-шāх, қурчй 163
 Султāн-шāх, сūчй 163
 Султāн-шāх, сын Джахāн-шāха, сына Джахāнгйра 107
 Султāн-шāх, сын Қадāқ-Тймўра 53
 Султāн-шāх, сын Мубāрак-шāха 105
 Султāн-шāх, сын Пйр-Маҳмўда 46
 Султāн Шāхрух-бахāдур 111
 Султāнйм, дочь Хусайна Бāйқарā 195
 Султāним, супруга Улуғ-бйка 164
 Султāш, сын Сулаймāна 54
 Сўнджāқ-āқā, амйр 80
 Сўнджāқ-нўйāн, амйр 77, 78, 82
 Сунитāй, см. Чағатāй-Кучук, амйр
 Сунқар, сын Нймўлй, сына Ййсўнта-Мўнкā 108
 Сунқур, амйр 74
 Сунқур, сын Муйассара 44
 Сунтāйа, амйр 83
 Сўргāқ, дочь Хўшгў 50
 Сўнджāқ, внук Сўргāн-Шира, амйр 76
 Сўргāн, амйр 36
 Сурғāн-Шйра, амйр 36
 Сурғātū-нўйāн, амйр 73
 Сўргātū, сын Дувā 51
 Сўрқатанй-бйгйм, дочь Джāкамбў, брата Ўнг-хāна 61
 Сурх Бў Саййид Туркмāн, амйр 190
 Сўса, сын Дўрджй, сына Қадāн-Уғўла 59
 Сўса, сын Кўчў 58
 Сўса, сын Мингқāн, сына Малик-Тймўра 74
 Сўтāй, амйр 94, 98
 Сўтў-нўйāн, амйр 63

Сүтү, сын Джарқитайа 28
 Сүтү, сын Мақұлдара 28
 Сүтүй-бийгim 73
 Сүфй-Мухаммад, сын Рустама, сына Тағай-Бүқа 114
 Сүфй, сүчй 168
 Сүфй, сын Ашитана, сына Аланджара 103
 Сүфй, сын Нүзата, сына Шйр-и Аввала 103
 Сүфй, сын Уруса 43
 Сүфй-ақа, сын Суйунчик-уғлана 42
 Сүфйджақ, сын Тинй-бийка 46
 Сухраб Барлас, амйр 184
 Сухраб, сын Абү Бакра, сына Амйран-шаха 143
 Сухраб, сын Усмана, сына Мухаммад-Бақира 142
 сын Садр Ислама, йүртчй 192

Табак, сын Чечектү, сына Малика 60
 Таваккул-аға, дочь Хүшгү 50
 Таваккул, амйр 102, 159
 Таваккул-баварджй, букавул 168
 Таваккул-Байан, бахадур 128
 Таваккул-Бүқа, сын Басара 49
 Таваккул-Бүқа, сын Түқ-Түва 40
 Таваккул-Бүқа, сын Қутутү, сына Түлүйа 65
 Таваккул Барлас, амйр 117, 160
 Таваккул, бахадур 123, 163
 Таваккул Йадгәр Барлас, амйр дивана 166
 Таваккул-Қарқарә, амйр 122
 Таваккул, писарь 125
 Таваккул, супруг Улджатй, дочери Аргун-хана 93
 Таваккул, сын Ахмада 107
 Таваккул, сын Джарқитайа 28
 Таваккул, сын Ибаджа 44
 Таваккул, сын Ишйма, сына Аланджара 103
 Таваккул, сын Йадгара, сына Лүйина, амйр 107
 Таваккул, сын Ййсү-Бүқа-курагана 78, 87, 91
 Таваккул, сын Қарачара 44, 105
 Таваккул, сын Мухаммада, сына Ахмада 107
 Таваккул, сын Садр ад-дйна, сына Қутб ад-дйна 110
 Таваккул, сын Танай-Тймүра, сына Давүда 110
 Таваккул, сын Туглуқ-х^ваджа 46
 Таваккул, сын Шайх Сүфй 46

- Таваккул-хәнд-Мулк, дочь Ҷидр-х^ваджа 51
 Таваккул-хәним, супруга Амӣр Тимӯра 116
 Таваккул-х^ваджа, сын Йл-бйка 42
 Тағай, йасәвул 167
 Тағай-бйка, супруга Туҳтамиш-хәна 45
 Тағай-Тимур, сын Судайа 28
 Тағарәджй, амӣр 30
 Тағачәр-нуйән, амӣр 37
 Тағтай-нуйән, см. Бағтай-нуйән, сын Мәмә-нуйәна
 Тағӯк, сын Тилака, сына Илчй-х^ваджа 103
 Тағур, сын Тунғайа 27
 Тәдж ад-дйн Симнәнй 162
 Тәдж ад-дйн Сулаймәнй, писарь 147
 Тәдж ал-Мулк, дочь Абӯ Бакра, сына Пйр-Ҷусайна 109
 Тәдж ал-Мулк, дочь Амӣр Сайф ад-дйна 129
 Тәдж ал-Мулк, дочь Шәб-Джахәна 51
 Тәдж ал-Мулк, сын 'Алй, сына Ишйма 104
 Тәдж ал-Мулк-ағә, дочь Амӣр Ҷәджжй Сайф ад-дйна 129
 Тазнал, сын Барфарйда, сына Үрда 106
 Тәйанк-хән 29
 Тәйджй-хәтүн, см. Тәлджй-хәтүн
 Тәйджӯ, амӣр 56
 Тәйқӯ-хәтүн 68
 Тәймас-қӯшчй, амӣр 87
 Тәйнал-Йййй, сын Дәрйтай Үтчигйн 27
 Тайшй-бахшй Урӯйанқут, амӣр 83
 Тәқә, сын Тәбәқә, амӣр 36
 Тәқә-нуйән, амӣр 33
 Тәқә-хәтүн 61
 Тәқәджӯ, сын Мангқутай-Кундаләна 44
 Тақай-кӯкалдәш, амӣр 80
 Тақай-нуйән, брат Балә-нуйәна, амӣр 32
 Тәқләқ, амӣр 96
 Тактак Қаучйн, бахәдур 119
 Тәқтақ, сын Ачиқа 44
 Тактӯ 26
 Тәқтӯм, сын Ҷйбӯ 28
 Тәқудәр, сын Дӯқтә, амӣр 86
 Такӯдәр, сын Қӯмтӯ 58
 Такӯдәр, сын Мӯджй-Йайа 52
 Такӯдәр-нуйән, сын Дәритайа, амӣр 34

- Такӯр-хатун, супруга Аҳмад-хана 79
Талджий-хатун, супруга Ҷқдай-қа'ана 55
Талиқу, сын Пайдара 54
Тамаджй-инақ, амйр 87
Тамакан-нуйан, амйр 58
Таман, дочь Ййсӯ-Тймӯра 51
Таман-Қутлуғ, дочь Ййсӯ-Тймӯра 51
Тамачй, сын Арйқ-Бӯка 74
Тамачй, сын Йубӯқур, сына Арйқ-Бӯка 74
Тамудар, сын Муджй-Йайа 53
Тамӯқа, амйр 37
Танай-Тймӯр, сын Давӯда ибн Нймӯлй 110
Танба-бахшй, вазйр 72
Танғай 73
Тангрй-бйрдй, [сын] Йӯладай-Шайха, хранитель печати 191
Тангрй-бйрдй, сын Тӯқтақийа 44
Танқут, сын Джуджй 38, 43
Танқуй, дочь Сайин-Бӯка 65
Танлй-бйк, дочь Йран-бйк 42
Тарабай, амйр 101
Тарйғчй, сын Йл-Туйара 61
Тарйаджй, сын Чимпайа 44
Таркана, амйр 69
Тарқутай-Қирилтӯқ, сын Удака-хана 26
Тарқутай, сын Кӯлган-миргана 26
Тарма-Шйрйн, сын Дува 50
Тармабала, сын Урса 58
Тармабала, сын Чингйма 71
Тармйш, сын Буралғй, сына Шйр-и Аввала 103
Тасар, сын Кӯк-Тймӯр, сына Нийағу 113
Таспй-Ур, сын Йджал-нуйана 28
Татар, сын Бувала 43
Татлй, дочь Тймӯр-Қутлуқ-хана 46
Татлй, дочь Тӯқтақийа 44
Татлй-бй, дочь Мусйка 134
Татлй-бйка, дочь Муслика 46
Татлуған, дочь Қарачара, сына Ҷқдай-қа'ана 59
Таш-Бӯка, сын Бадақула 43
Таш-Тймӯр, амйр 145
Таш-Тймӯр, сын Ачиғй 49
Таш-Тймӯр, сын Бадақула 43

- Таш-Тимӯр, сын Қунғирдай, сына Хулағу-хана 79
 Ташӣ-бийк, сын Мубарак-х^баджа 44
 Таш-Тимӯр, сын Мӯка 65
 Теке, сын Батудада 40
 Текин, амӣр 63, 89
 Текина, сын Байана 40
 Текйна/Тикина-тутқавул, амӣр 87, 94
 Текшӣ, сын Буналкара 65
 Текшӣ, сын Хуқу 58
 Тесбий, наложница Гайхату-хана 86
 Тикний-қушчӣ, брат Қачара-ағтачӣ 92
 Тикшӣ, сын Муджӣ-Йайа 52
 Тикшӣ, сын Хулағу-хана 78
 Тилак, йасавул 155
 Тиланчӣ, дочь Аргун-хана 93
 Тилиний-бийк-аға, наложница Амӣр Тимӯра 117
 Тилтамӯр-бахадур, бахадур 145
 Тимӯр, амӣр 35
 Тимӯр Салар, амӣр 157
 Тимӯр, сын 'Абд ал-'Азйза, сына Улуғ-бийка 164
 Тимӯр, сын 'Усмана, сына Муҳаммад-Бадӣ' 152
 Тимӯр, сын Абӯкана 28
 Тимӯр, сын Қарабджӯва 29
 Тимӯр, сын Налиқу 48
 Тимӯр, сын Таваккул-Бӯқа 49
 Тимӯр, сын Тағура 28
 Тимӯр, сын Тӯқур-Тимӯра 37
 Тимӯр-бийк, сын амӣр-зада Байқара 132
 Тимӯр-бийка, дочь Ўзбек-хана 42
 Тимӯр-Бӯқа, амӣр 73, 87, 96
 Тимӯр-Бӯқа, брат Йисӯйа, амӣр 76
 Тимӯр-Бӯқа, сын Арӯджӣ, сына Лала 108
 Тимӯр-Бӯқа, сын Ачиғӣ 49
 Тимӯр-Бӯқа, сын Кӯкаджӯ, сына Қубилай-қа'ана 71
 Тимӯр-Бӯқа, сын Нимӯли 109
 Тимӯр-Бӯқа, сын Ўрда 40
 Тимӯр-қа'ан, сын Чингима 71
 Тимӯр-Қутлуқ-хан, сын Тимӯр-хана, сына Қутлуқ-Тимӯра 46
 Тимӯр-Малик ибн Амӣр Йадгәр 107
 Тимӯр-Малик, амӣр 162
 Тимӯр-Малик, сын Урус-хана 45

- Тимӯр-Малик, тувачӣ 122
 Тимӯр-Мулк-Баҳт, дочь Фӯлад-Бӯқа 53
 Тимӯртай, сын Қутлуқ-Тимӯра 43
 Тимӯр-ҳан, см. Амӣр Тимӯр-курагән
 Тимӯр-ҳан, сын Алғӯя 46
 Тимӯр-ҳ^ваджа Найман, амӣр 118
 Тимӯр-ҳ^ваджа, [сын] Ақ-Бӯқа-нӯйана, амӣр 147
 Тимӯр-ҳ^ваджа, сын Маджара 44
 Тимӯр-ҳ^ваджа, сын Сулаймана, сына Қутӯ-Бӯқа 107
 Тимӯр-ҳ^ваджа, сын Тақтақа 44
 Тимӯр-Чақар-баҳшӣ, писарь 118
 Тимӯр-шах-ҳан, сын Йисӯ-Тимӯра 51
 Тимӯр-Шайх, амӣр 136
 Тимӯчин, см. Чингиз-ҳан
 Тингиз-курагән 78
 Тингиз, сын Қарачара 105
 Тинӣ-бӣк, сын Қарә-Кисака 46
 Тинӣ-бӣк, сын Қутлуқ-Тимӯра, букавул 168
 Тирак, сын Имйна, сына Тимӯр-Бӯқа 109
 Тирак, сын Шайхӣ 103
 Тиспа-ҳатӯн, дочь Сағнӯса, из Константинополя 97
 Туба, сын Салӣ 103
 Тубанақ, сын Абӣ 44
 Тубат, сын Тикшӣ, сына Хӯлагӯ-ҳана 78
 Тубдай, сын Үр-Манкӯ 41
 Тубилақ, амӣр 159
 Тубилақ, хранитель печати 154
 Тубӯқа, дочь Тӯлӯн-бика 42
 Тубшӣн, сын Буналкара 65
 Тубшӣн, сын Тара/Газай-курагәна 60
 Тубшӣн, сын Хӯқӯ 58
 Туг-Тимӯр, сын Черика 43
 Тугай-ага, дочь Бӯракил-нӯйән, сына Йджйла 115
 Тугал-куйән-нӯйән, сын Муқалӣ-куйәнга, амӣр 56
 Тугән-Бӯқа, сын Малика, сына Үкдайа 60
 Тугән-ваншай, амӣр 33
 Тугачар, амӣр 94
 Тугдай, амӣр 83
 Тугди-бӣ, дочь Ақ-Сӯфӣ Қунғрата, супруга Амӣр Тимӯра 116
 Тугди-бӣк, сын Үзбек-ҳана 42
 Туглӯ, сын Сасӣ 44

- Тўғлў-бй, дочь Урус-хана 45
 Тўғлуғ, сын Урк-Тимўра 48
 Тўғлуқ-Бўқā, сын Қурбақа, сына Йла 114
 Тўғлўқ-Пўлад, сын Урус-хана 45
 Тўғлуқ, сын Джабақ-х^ваджа 28
 Тўғлуқ, сын Йсан-Тувā, сына Хўкачй 71
 Тўғлўқ-Тимўр, сын Бўчқāқа 44
 Тўғлуқ-х^ваджа, сын Абāйа, сына Мйнкāсара 46
 Тўғлўқ-шāх, дочь Йсан-Тимўра, сына Йайа 59
 Тўғмйш, сын Бўрālғй, сына Шйр-и Аввала 103
 Тўғрил(ча), сын Мункā-Тимўра 40
 Тўғрул-нуйāн, амйр 31
 Тўғунчй-нуйāн, амйр 31
 Тўдā, сын Анбағāй-хана 26
 Тўдā-Мункā, сын Тўқāна 40, 41
 Тўдā-Сарāй, сын Абўка, сына Қадāн-Уғўла 59
 Тўдāвур, сын Қайдў 60
 Тўдāвўр, сын Чимпайа 44
 Тўдāджў, сын Ййсў-Бўқā 43
 Тўдāй, дочь Сўбактайа, сына Тўлўйа 64
 Тўдāй-Дўра, амйр 30
 Тўдāй-йгāчй, наложница Абақā-хана 82
 Тўдāй, сын Тўқāна 41
 Тўдāй-хātўн, наложница Абақā-хана 89
 Тўдāкāн, Мункā-Тимўра 41
 Тўдāкāн, сын Ўруса 43
 Тўдāкāч, см. Бўдāкāч, дочь Хўлāгў-хана
 Тўдāкў-хātўн, дочь Мўсā-курагāна, супруга Аҳмад-хана 79
 Тўдāн-бахадур, брат Сўнджāқа, амйр 76
 Тўдāн, сын Бāйджў 48
 Тўдāн, сын Ййсў-Бўқā 43
 Тўдāн, сын Судўн-нуйāна, амйр 84
 Тўдāн, сын Урўмджў-Бārўлā 27
 Тўдāнкўй, сын Қайдў 60
 Тўдāчй-йāргўчй, амйр 87
 Тўзат, см. Нўзат, сын Шйр-и Аввала, сына Хўлāджў
 Тўзўн, сын Тўқлўқа, сына Қутлўқ-Дўғмиша 60
 Туй-х^ваджа, сын Қутлуқ-х^ваджа 45
 Тўқ-Тимўр, сын Икрāтāйа, сына Бўджака 65
 Тўқ-Тимўр, сын Кўқджў 42
 Тўқ-Тимўр, сын Малика, сына Ўқдāйа 60

- Тұқ-Тімұр, сын Нанā 28
 Тұқ-Тімұр, сын Тәліқұ 54
 Тұқ-Тімұр, сын Тұлұйа 64
 Тұқ-Тімұр, сын Х^варазмй, сына Чйн-Тімұра 106
 Тұқ-Тімұр, сын Чапар-хāна, сына Қайдū 61
 Тұқ-Тімұр-кұракāн, сын Бұрс-Бұқā 28
 Тұк-Тімұрū 73
 Тұқ-Тұвā, сын Сартāқа 40
 Тұқā, брат Урұқа, амйр 83
 Тұкā, сын Урдака, сына Салй 103
 Тұқā-Тімұр 65
 Тұқā-Тімұр, сын Джұджй, сына Чингйз-хāна 44
 Тұқā-Тімұр, сын Тімұр-Бұқā 40
 Тұқā-Тімұр, сын Хайшабака, сына Тармабала 71
 Тұқā-Тімұр, сын Хулқұтū 40
 Тұқā-уғлāн, сын Даулат-уғлāна 42
 Тұкал-Бұқā, сын Тұқтā 41
 Тұкал-хāним, дочь Мухаммад-Джұкй, сына Шāхруха 177
 Тұқāн, амйр 68
 Тұқāн-қулй, дочь Хұқұ 58
 Тұқāн-пин-чжан 71
 Тұқāн, сын Балақа 43
 Тұқāн, сын Бātū 40
 Тұқāн, сын Малика, сына Уқдāйа 60
 Тұқāн, сын Құбилāй-қā'āна 71
 Тұқāн-хātūн, сестра Ййсұлūн-хātūн, супруга Чағатāй-хāна 47
 Тұқāнчар, сын Бāй-Тімұра 44
 Тұқār, сын Мингқадāра 43
 Тұқāчār-бахадур, амйр 98
 Тұқдāй-қā'āн, дочь Урғұдāйа 37
 Тұқдāй-хātūн, супруга Абақā-хāна 81
 Тұқй, сын Абұкāна 41
 Тұқй-бйк, дочь Йран-бйк 42
 Тұқитай-хātūн 75
 Тұқладжй, сын Тұғлуқ-Бұқā, сына Қурбақа 114
 Тұқлұджа, сын Мингқадāра 43
 Тұқлуқ-Бұқā, сын Бұзма 49
 Тұқлұқ-Бұқā, сын Урк-Тімұра, сына Йайа 59
 Тұқлұқ, сын Қутлұқ-Дұғмиша, сын Малика 60
 Тұқлуқ, сын Х^ваджа-Уғұла 58
 Тұқлуқ-хāджжй, сын 'Араб-шāха 43

- Тұқлұқ-х^ваджа, сын Урк-Тімұра, сына Йайа 59
 Туқлуқ-Тімұр, сын Бұзма 49
 Тұқлуқ-Тімұр, сын Ймил-х^ваджа 51
 Тұқлуқ-Тімұр, сын Тұра-Тімұра 67
 Туқлуқ-Тімұр, сын Уладайа 49
 Туқлуқ-шах, сын Қара-Хулагү 52
 Тұкраман, сын Сәли 28
 Тұқрақ, сын Алти-Қуртуқа 45
 Тұқса-кураган, амір 34
 Тұқсам, қурчй 123
 Тұқта-Пүлад, сын Урус-хана 45
 Туқта, сын Барақа 49
 Тұқта, сын Джавүтү, сына Буналкара 65
 Тұқта, сын Күкджү 42
 Тұқта, сын Мунка-Тімұра, джүчйд 41
 Тұқта, сын Уладайа 49
 Тұқта, сын Хуш-дәр, сын Хайшабака 71
 Тұқта, сын Қадәқй-сечен 48
 Тұқта, сын Күкса 28
 Тұқта, сын Хуладжү, сына Мунка-Тімұра 79
 Тұқта-Тамә, сын Түкана 43
 Тұқтаған, дочь Бәшә-йити 50
 Тұқтай 43
 Тұқтай, сын Алти-Бүқа, сына Нймүли 109
 Тұқтай, сын Джүкй 54
 Тұқтай, сын Түкана 43
 Туқтай, сын Тімұр-х^ваджа 45
 Тұқтақийә, сына Урус-хана 44
 Тұктанй-ағә, дочь Қунғайа 106
 Тұқү-Қаджй, сын Икратайа, сына Бүджака 65
 Тұқү, сын Джүджй-Қасара 28
 Тұқү, сын Илукан-нүйәна, амір 82
 Тұқү, сын Қадәқй-сечена 48
 Тұқүдж, сын Айүкана 43
 Тұқүқа, джағ давул 36
 Тұқунғү-чербй, амір 32
 Тұқұр-Тімұр, сын Амекәна 37
 Тұқчйн-кураган, амір 69
 Тұл-Қутлуғ, дочь Абақа-хана 85
 Тұла-Бүқа, сын Дәритү 41
 Тұла-Бүқа, сын Қазәқ 43

- Тўлак, амӣр 158
 Тўлак-бигӣм, дочь Ҳасана Ҷўфӣ, сестра Амӣр Йўсуфа 187
 Тўлак, йāргўчӣ 164
 Тўлак-Қутлў, сын Йсан-Тимўра, сына Йайа 59
 Тўлак Туркистанӣ, сўчӣ 194
 Тўлак Ҳайдарӣ, йасāвул 167
 Тўламӣш, сын Тағўра 28
 Тўлўй, сын Чингғиз-ҳāна 37
 Тўлўй-чербӣ, амӣр 31
 Тўлўм, амӣр 158
 Тўлўн, дочь Кўлакāна 37
 Тўлўн, дочь Ҷāйин-Бўқā 65
 Тўлўн-бик, сын Ўзбек-ҳāна 41
 Тўлўн-чербӣ, амӣр 31, 62
 Тўлўтўқā, сын Бўшма 49
 Тумакāн, сын Қўлӣ 39
 Тўмālўн, дочь Чингғиз-ҳāна, см. Тўмāн, дочь Чингғиз-ҳāна
 Тўмāн-āғā 143
 Тўмāн-āғā, дочь Амӣр Мўсā, супруга Амӣр Тимўра 116
 Тўмāн-āғā, дочь Султāн Абў Са'йда 182
 Тўмāн, дочь Йāдгāра, сына Лўйина 107
 Тўмāн, дочь Кўлакāна 37
 Тўмāн, дочь Чингғиз-ҳāна 36, 38
 Тўмāн, сын Қўлӣ 39
 Тўмāн, сын Малика, сына Ўқдāйа 60
 Тўмāн, сын Нāлиқў 48
 Тўмāн-Тимўр, сын Тўла-Бўқā 43
 Тўманāй-ҳāн, сын Бāйсунғура 26
 Туманӣ-бик, сын Тўлўн-бик 42
 Тўманчўқ, дочь Йайа, сына Қадāна 59
 Тўмилā, сын Салӣ 103
 Тўмўғāн, сын Қўбилāй-қā'āна 64
 Тўмўқāн, дочь Арйқ-Бўкā 74
 Тўнғāй, сын Сālāра 27
 Тўнджӣ, сын Тўқтāйа 54
 Тундӣ-бигӣм, супруга Султāн Муҳаммад-бахāдура, сына Бāйсунғура 175
 Тўнқā, сын Бадāқўла 42
 Тўнкут, сын Ҳ'аджа-Уғўла 58
 Тўнсукайа, амӣр 90
 Тўр-Малик Барлās, тувāчӣ 154
 Тўрā, дочь Қарāчара, сына Ўқдāй-қā'āна 59

- Тӯрә, дочь Кӯләкәна 37
 Тӯрә-Тимӯр, амӣр 83
 Тӯрә-Тимӯр, сын Балтӯ, сына Манкӯ-қә'әна 67
 Тӯрә-Тимӯр, сын Джәвӯтӯ, сына Буналкара 65
 Тӯрә-Тимӯр, сын Мубәрака 39
 Тӯрә-Тимӯр, сын Шйрикай, сына Манкӯ-қә'әна 67
 Тӯрака, амӣр 35
 Тӯракай, см. Йӯракай-йаргӯчй, амӣр
 Тӯракина, см. Бурәкина, супруга Үкдәй-қә'әна
 Тӯрәлмйш-әғә, дочь Балта, сына Бӯракил-нӯйәна 115
 Тӯрән, см. Нӯрән, сын Дӯра-Тимӯра
 Тӯрән, сын Баракӯ, см. Нӯрән, сын Баракӯ
 Тӯрән-шәх, амӣр 159
 Тӯрбӯй, сын Тӯғәна 53
 Тӯрджән, сын Малика, сына Үкдәйә 60
 Тӯрдй, бәрсчй 156
 Тӯрдй-Муҳаммад, сын Джа'фара, сына Султән Джаләл ад-дйна 126
 Тӯрдй-Султән, дочь Муҳаммад-Дарвйша, сына Пйр-Хусайна 109
 Тӯрй, амӣр 70
 Тӯрк, сын Удукӯ, сына Улкәна 108
 Тӯркай, амӣр 31
 Туркән, дочь Үрдӯ-Малика 44
 Туркән-әғә, супруга Амӣр Хумәрй Йнақ-хәна 140
 Туркән-хәтүн, дочь Са'далләха, сына Ашитәна 103
 Туркән-шәх, дочь Шәх-Малика, сына Илйәса 108
 Туркмән, сын Дәнишманда 44
 Тӯрмән-қуль, дочь Йсан-Тимӯра, сына Йайә 59
 Тӯрмйш, амӣр 69
 Турмйш, букәвул 155
 Турмйш, дочь Ишйма 104
 Тӯрмйш-әғә, дочь Бӯракил-нӯйәна, сына Йджйла 115
 Тӯрмйш-әғә, супруга Амӣр Тимӯра 116
 Турсӯн-х^вәджа, амӣр 158
 Тӯртақ-нӯйән, амӣр 72
 Тӯртақа-нӯйән, амӣр 68
 Тӯруқбай, сын Бәйдугәна 52
 Тӯс-Бӯқә, сын Убӯкәна 51
 Тӯтӯғән-әғә, дочь Йайә, сына Қадәна 59
 Тӯтақ, сын Қарәчара, сына Үкдәй-қә'әна 59
 Тӯғӯдж, сын Абӯкәна 41
 Тӯтӯқаджй, сын Кӯкаджӯ, сына Қӯбиләй-қә'әна 71

- Түтүқүй-хатүн 41
 Түтүмин, седьмой предок Чингиз-хана 25
 Туғтамйш Қаучйн, йарғучй 164
 Туғтамиш-хан, сын Туй-х^ваджа 45
 Туғтамйш Шадй, тувачй, амйр 188
 Түш-Бүқа, сын Йсан-Тувā, сына Хүкачй 71

 Убүкән, сын Дувā 51
 Убүкән-Туркән, сын Байанджара 43
 Убтүқ, сын Бағтай-нуйана 28
 Увайс, амйр 162, 174
 Увайс, букāвул 163
 Увайс, бахадур 163
 Увайс Джалайир, парваначй 190
 Увайс, маулāнā, сaдр 155
 Увайс, сын Шāх-Малика, сына Гийāс ад-дйна 112
 Увайс, сын Шайх-Луқманā, сына Джахангйра 110
 Увайс-тархāн, амйр 171
 Увайс-тархāн, тувачй 174
 Уғлāн, амйр 180
 Уғлāн-бй, дочь Урус-хана 45
 Уғрүқчй, сын Түқ-Тймүра 54
 Уғүл-Қуймиш-хатүн, супруга Манкү-қā'āна 65
 Уғул-Такйн 172
 Уғүл-Улджайкйн, дочь Салй, сына Илчй-х^ваджа 103
 Удагā, сын Йүбүқүра, сына Арйқ-Бүкā 74
 Удаджй, амйр 63
 Удака, сын Байджү-нуйана, амйр 83
 Удака-хан 26
 Ударас, сын Са'даллāха, сына Насраллāха 106
 Уджгāн-нуйāн, амйр 30
 Уджике-чербй, амйр 64
 Удүда, дочь Малик-Тймүра 74
 Удукү, сын Улкāна, сына Тймүр-Бүқā 108
 Удүлбā-Шйрйн, сын Йсан-Бүқā 54
 Удүр, сын Джүджй 44
 Удүр-Байāн, сын Түманай-хана 26
 Узүн Муршйд, бахадур 148
 Узүн Шамс ад-дйн, ахтачй 148
 Уйār, амйр 70
 Уйār-ваншай, амир 33, 63

- Уйрадай-Ғазән, сын Арғұн-ақа, амір 94
 Ука-бйгйм, см. Ика-бйгйм, дочь Амір Тймұра
 Ука-бйгйм бинт амір-зәда Улуғ-бйк-кураған 178, 181
 Уқай-қалджа, амір 33, 34
 Укай-қалджа, амір 64
 Укай-Күджү, амір 37
 Укашйрйн, сын Султәша 54
 Укй-фүджйн, дочь Йлчй-нүйәна 38
 Уклай, амір 77
 Уқларқү, сын Мақұла 28
 Уқлуқ-х^ваджа, амір 158
 Уктан-Барқақ, сын Қабул-хәна 27
 Уқтүқә, сын Басәра 49
 Улә-Қутлуғ, дочь Арғұн-хәна, сына Абақә-хәна 88
 Улә-Тймұр, амір 91
 Уләдай, сын Бәйдугән 52
 Уләдай, сын Барәқа 49
 Уләдай, сын Бийангчара, сына Қайдү 61
 Уләқчй, сын Бәтү 41
 Улдай, сын Джабақ-х^ваджа 28
 Улдавур-нүйән, амір 35
 Улдақүй Қаучйн, амір 62
 Улдәр, сын Урұқты, амір 98
 Улджә-Бүқә, сын Йүбүқүр, сына Арйқ-Бүкә 74
 Улджәй-Бүқә Нукүз, бахәдур 119
 Улджәй-Бүқә, сын Асүтайа, сына Манкү-қә'әна 67
 Улджәй, дочь Йайа, сына Қадәна 59
 Улджәй, дочь Малик-Тймұра 74
 Улджәй-Қутлуқ, дочь Ғазән-хәна 97, 100
 Улджәй-Қутлуғ, дочь Хүләджү, сына Мүнкә-Тймұра 79
 Улджәй, сын Йүбүқүра, сына Арйқ-Бүкә 74
 Улджәй-тархән, амір 68, 72
 Улджәй-Тймұр, сын Йүбүқүра, сына Арйқ-Бүкә 74
 Улджай-Тймұр, сын Урұка 48
 Улджәй-Тймұр, сын Чапар-хәна, сына Қайдү 61
 Улджәй-Туркән-ағә, сестра Амір Хусайна 120
 Улджай-хәтүн 41
 Улджәй-хәтүн, дочь Келмйш-ақа 41
 Улджәй-хәтүн, дочь Сүләмйша 89, 93
 Улджәй-хәтүн, дочь Түрәлджй-курағәна 74
 Улджәй-хәтүн, супруга Хүләгү-хәна, затем Абақә-хәна 82

- Улджайтү, дочь Бәшә-йити 50
Улджатай, дочь Абақә-хәна 85
Улджайтү-султән, сын Ғәзән-хәна 97
Уликтү, сын Малика, сына Үкдәйә 60
Улкәджин, сын Джарағай-линкқү 25
Улкән, сын Тимүр-Бүқә 108
Ултүрмиш-хәтүн, дочь Қутлуқ-Тимүр-курагәна 97
Улуғ-ағә, дочь Суйүрғатмиша, сына Шәхруға 176
Улуғ-ағә, дочь Султән Мухаммад-бахәдура, сына Бәйсунғура 175
Улуғ-атә, букәвул 193
Улуғ-бик-бахәдур, сын Абү Са'йда 186
Улуғ-бик-курагән, тимүрид 21, 111, 161
Улуғ-бик, сын Арә-Тимүра Барләса, йәрғүчй 164
Улуғ-бик Үзбек, амйр 188
Улүкән, сын Түнкута 58
Улүс, амйр 124
Улүс-ағә, дочь Шайх-Луқмәна, сына Джахангйра 110
Улүс-ағә, супруга Амйр Тимүра 116
Улүс-Бүқә, сын Хүләқәна 41
Улүс-Бүқә, сын Шйрикайә, сына Манкү-қә'әна 67
Улүса, амйр 59
Умкә-чикән, дочь Урғүдәйә 37
Умйд-ағә, дочь племянника Султән-Мухаммад Ғийәс-бйка 181
Умйд-ағә, дочь Султән-Ахмад Ғийәса 178
Умм Салама, дочь Хусайн Бәйқарә 196
Умм Салама, дочь Султән Музаффарә, сына Султән Мухаммада 113
Уммат 157
Уммат, амйр 156
Унгүр-нүйән, амйр 64
Унхән, сын Бақса 28
Ур-Тимүр 58
Урақ-курагән, сын Бүйә-қүбақчй 49
Урақул, сын Түрә-Тимүра 67
Ургән, сын Чингйз-хәна 30
Ургинә-йгәчй, наложница Абақә-хәна 89
Урғүдәй, сын Күләкәна 37
Урғүдәқ, сын Бүрс-Бүқә 28
Урйәнғқирәй, сын Сүбутәй-бахәдура, амйр 67
Урк-Тимүр, сын Абүкәна 28
Урк-Тимүр, сын Бүқә-Тимүра 48
Урк-Тимүр, сын Йайә, сына Қадән-Уғүла 59

- Урк-Тимӯр, сын Қайдӯ 61
 Урк-Тимӯр, сын Қуйӯтӯ 29
 Урқадай, амӣр 36
 Уркил-қурчӣ, амӣр 77
 Уркӯк, амӣр 71
 Уркутӯ-нуйән, амӣр 76
 Урубәджӣ, амӣр 33
 Урӯқ, амӣр 83
 Урӯк, дочь Сәрйчи 85
 Урӯк, сын Абушқа 49
 Урӯк, сын Ачиғӣ 49
 Урӯк, сын Бӯқә-Тимӯра 48
 Урӯк-Туркән, дочь Фӯләда, сына Қунғайа 106
 Урӯк-хәтүн, дочь Сәрйча, сына Йғӯ, сына Унг-хәна 89
 Уруқтӯ-нуйән, амӣр 82
 Уруқчӣ, сын Бийангчара, сына Қайдӯ 61
 Урӯмджӯ-Бәрӯлә, сын Қачӯлӣ 27
 Урӯн-бйк, дочь Йран-бйка 42
 Урӯн-Султан, дочь Вайс-хәна 51
 Урӯн-Султан, дочь Суйӯргатмйш-хәна 60
 Урӯн-Султан-хәним, дочь Мансӯра, сына амӣр-зәда Бйқарә 132
 Урӯн-Султан-хәним, дочь Султан Абӯ Са'йда 182
 Урӯн-Султан-Хәникә, дочь Суйӯргатмйш-хәна 141
 Урӯн-Султан-хәним, дочь амӣр-зәда Султан Абӯ Са'йда 196
 Урунг-курагән, сын Ачиғӣ 49
 Урунг-Тәш-Малик, сын Манкӯ-қә'әна, сына Тӯлӯй-хәна 65
 Урӯс Арғӯн, амӣр 179
 Урӯс, амӣр 84
 Урӯс-Бӯқә, амӣр 146
 Урӯс-Бӯқә, сын Му'мина 49
 Урӯс, сын Дәвӯда ибн Нймӯлӣ 110
 Урӯс, сын Нймӯлӣ, сына Ййсунта-Мӯнкә 108
 Урус-хән, сын Бәдәқа 44
 Урӯсәқ, сын Мәджәра 43
 Урӯсджақ, дочь Йран-бйк 42
 Усӯ-Тӯғай-қурчӣ, сын Джаләйиртәйа 35
 Усӯн-Тимӯр, сын Камбала, сына Чингйма 71
 Усӯр-қурчӣ, амӣр 61
 Усҳақ, сын Халйл, сына Чимбәйа 107
 Утджӣ, сын Пәйдәра 54
 Уч-Қарә, амӣр 51, 118, 122

- Уч-Қарā-бахадур, қурчй 144
 Уч-Қуртуқа, сын Хулқуту 40
 Уч-Қурұқта, сын Илийас-уғлана 42
 Уча-чай/чан, амір, зять Манкү-қә'ана 66
 Учай-хатун, супруга Укдай-қә'ана 55
 Учән, амір 91
 Учған, амір 62
 Учған-нүйән, амір 56
 Учугән, сын Тула-Бүқа 43
 Ушәнән, сын Тимур-Бүқа 40
- Фадил-х^ваджа, сын Бйк-Йаруқ 44
 Фатима, дочь Сулған-Мухаммада, сына Амйрән-шаха 152
 Фатима, сестра 'Адила 129
 Фатима-ага, супруга Сулған-Мас'уда, сына Суйургатмйша 177
 Фатима-Сулған, дочь 'Ала' ад-Даула, сына Байсунгура 172
 Фатима-Сулған, дочь Амйрака Қаучйна 169
 Фатима-Сулған, дочь амйр-зада Байқарā 132
 Фатима-Сулған, дочь Джахан-шаха, сына Чаку 113
 Фатима-Сулған, дочь Джахангйра, сына Амйр Тимура 134
 Фатима-Сулған, дочь Джүкй-бахадур 166
 Фатима-Сулған, дочь Музаффара, сына Йджйла 151
 Фатима-Сулған, дочь Мухаммад-Дарвйша, сына Пйр-Хусайна 109
 Фатима-Сулған, дочь Мухаммад-Султана 135
 Фатима-Сулған, дочь Пйр-Луқманна, сына Шайх-Луқманна 110
 Фатима-Сулған, дочь Пйр-Мухаммада 141
 Фатима-Сулған, дочь Пйр-Мухаммада, сына 'Умар-Шайха 124
 Фатима-Сулған, дочь Рустама, сына Тагай-Бүқа 114
 Фатима-Сулған, дочь Сайфала, сына 'Ала' ад-дйна 103
 Фатима-Сулған, дочь Суйургатмйша, сына Амйрән-шаха 151
 Фатима-Сулған, дочь Сулған-Мухаммада, сына 'Усмән 127
 Фатима-Сулған, дочь Тагай-Бүқа 114
 Фатима-Сулған, дочь Тимур-х^ваджа, сын Сулайманна 107
 Фатима-Сулған, дочь 'Усмәнна, сына Рустама 127
 Фатима-Сулған, дочь Хаджжй-бйка, сына Хаджжй-Қабула 107
 Фатима-Сулған, дочь Хаджжй-Қабула ибн Амйр Йадгара 107
 Фатима-Сулған, дочь Хамза, сына Тагай-Бүқа 114
 Фатима-Сулған, дочь Шāх-Малика, сына Мубāрака 114
 Фатима-Сулған-бйка, дочь Хусайн Байқарā 196
 Фатима-Сулған-хатун, супруга Ибрāхйм Сулған-бахадур, сына Шāхруға 166
 Фатима-хатун, дочь Сүфй 103

- Фәтима-Шйрйн, дочь Арйқ-Бӯкә 74
 Фәҳира, супруга Амйрән-шәха 141
 Фасйх, мауләнә, писарь 154
 Фадлалләх, сын Үрда 106
 Фадлалләх, х^вәджа, писарь 183
 Фанәмита, дочь Малик-Тймӯра 74
 Фарәйирӯ, сын Дилмӯ-Қазәна, сына Қутлуқ-Қийә 114
 Фарах, амйр 156
 Фарах Ҳусайн, йасәвул 154
 Фарах-Ҳусайн, сын Пйр-Луқмәна, сына Шайх-Луқмәна 110
 Фаранга, сына Джӯрмағ уна, брата Хӯлӯдайа 67
 Фарйд Арғун, амйр 179
 Фарйдун Барләс, тувачй 190
 Фарйдун, сын Пйр-Луқмәна, сына Шайх-Луқмәна 110
 Фарйдун-Ҳусайн, сын Ҳусайна Бәйқарә 195
 Фарйдун, царь 18
 Фаррух, амйр 159
 Фаррух, йасәвул 155
 Фаррух, сӯчй 156
 Фаррух-зәд, сын Джа'фара, сына Султән Джаләл ад-дйна 126
 Фаррух-зәд, сын Саййидй Аҳмада, сына Амйрән-шәха 142
 Фаррух-Қадам, сын Фаррух-зәда, сына Саййидй Аҳмада 142
 Фаррух-Наджәд, сын Йәдгәр Фаррух-бйка, сына Фаррух-зәда 142
 Фаррух-Наджәд, сын Султән-Увайса, сына Бәйқарә 133
 Фаррух-Ҳусайн, амйр 159, 160
 Фаррух-Ҳусайн, сын Ҳусайн Бәйқарә 195
 Фаҳр ад-дйн Бӯрәлдәй, йӯртчй 169
 Фаҳр ад-дйн, қӯрчй 155
 Фаҳр ад-дйн, қӯшчй 125
 Фаҳр ад-дйн Саййид, писарь 154
 Фаҳр ал-исләм Йлчикдәй, амйр 183
 Фаҳр-и Джахән, дочь Муҳаммад-Бәқира, сына Саййидй Аҳмада 142
 Фаҳр-и Джахән-бйка, дочь Султән Абӯ Са'йда 182
 Фаҳрнигәр, дочь Шәб-Джахәна 51
 Фақйр Аҳмад 70
 Фйрӯза-бигйм, дочь Қутлуқ-Султән-хәним 132
 Фйрӯз-Баҳт, дочь Гийәса, супруга Суйӯргатмйша 176
 Фйрӯз-Баҳт, дочь Рустама, сына Фӯләда 106
 Фйрӯз-Баҳт, дочь Чика, сына Үрда 106
 Фйрӯз-Султән, сын Нукӯза, сына Хиндӯкә 107
 Фйрӯз-шәх, амйр 153, 156, 160

- Фӯләд, сын Бадәқӯла 42
 Фӯләд, сын Йсан-Тимӯра 79
 Фӯләд, сын Йсан-Тувә, сына Хӯкачй 71
 Фӯләд, сын Қунғайа, сына Қутлуғ-Тимӯра 106
 Фӯләд, сын Кӯнчека 52
 Фӯләд, сын Маҳмӯда 52
 Фӯләд, сын Таваккула 28
 Фӯләд-Бӯқә, сын Сәриқ-Бӯқә 53
 Фӯләд-Қутә, амйр 101
 Фӯләд-Муҳаммад, сын Фӯләда 52
 Фӯләд-чанг-санг, амйр 70, 98
 Фурқән-Шайх, амйр 159
- Ҳабаш-‘Амйд, нәйиб 47
 Ҳабйба-Султан, дочь Абӯ Бакра, сына Амйрән-шәха 144
 Ҳабйба-Султан, дочь Улуғ-бйка 165
 Ҳабйба-Султан-бйка, дочь Муҳаммад-Бадй’, сына Суйӯргәтмйша 151
 Ҳабйб-Султан, дочь Ҳамза, сына Тағай-Бӯқә 114
 Ҳабил-Тимӯр, сын Бабә 49
 Ҳаванд-Султан, дочь Султан-шәха 105
 Ҳадийа-Султан, дочь Ибрәхйма, сына Идикӯ 111
 Ҳәдир, сын Қазән-Тимӯра ибн Нймӯлй 111
 Ҳәдjar, сын Йджйла, сына Сәлиқа 114
 Ҳәджжй ‘Абдәх, амйр 146
 Ҳәджжй-‘Алй, амйр 180
 Ҳәджжй-‘Алй, сын Ҷадр ад-дйна, сына Қутб ад-дйна 110
 Ҳәджжй-ахтачй, амйр 96
 Ҳәджжй-Барләс, сын Бӯрәлҗй, см. Ҳәджжй-бйк, сын Бӯрәлҗй, амйр
 Ҳәджжй, бәрсчй 156
 Ҳәджжй-бй, дочь Ҳудай-дада 45
 Ҳәджжй-бйк, амйр 122
 Ҳәджжй-бйк, сын Бӯрәлҗй, амйр 108
 Ҳәджжй-бйк, сын Йл-бйка 44
 Ҳәджжй-бйк, сын Ҳәджжй-Қабӯла ибн Амйр Йәдгәр 107
 Ҳәджжй-Гйрәй, сын Гййәс ад-дйна 45
 Ҳәджжй Джәндәр, амйр 171
 Ҳәджжй Ибрәхйм, сын ‘Убайд-х^вәджа, букәвул 168
 Ҳәджжй-Йӯсуф, сын Ҳ^вәджа-Йӯсуфа, сына Тйрака 109
 Ҳәджжй-Қабӯл ибн Амйр Йәдгәр 107
 Ҳәджжй-Малик 103
 Ҳәджжй Маҳмӯд-шәх Йисавурй, амйр 117.

- Ҳаджжй Мйр, амйр 157
 Ҳаджжй-Мулк-ҳātун, матъ Султāн-Ҳусайна 127
 Ҳаджжй-Муҳаммад Арғун, амйр 180
 Ҳаджжй-Муҳаммад, амйр 158, 160
 Ҳаджжй Муҳаммад-Ибрāхйм, амйр 180
 Ҳаджжй Муҳаммад Қанā-Шйрйн, амйр 175
 Ҳаджжй-Муҳаммад, сын Муҳаммад-Джāнй 104
 Ҳаджжй-Муҳаммад, сын Нукӯза, сына Хиндӯкā 107
 Ҳаджжй-Муҳаммад, сын Пйр-Муҳаммада, сына 'Алй-Дарвйша 110
 Ҳаджжй-Муҳаммад, сын Рустама, сына Тāғāй-Бӯқā 114
 Ҳаджжй-Муҳаммад, сын Са'д ал-Мулка, сына Фӯлāда 106
 Ҳаджжй-Муҳаммад, сын Султāн-шāха 105
 Ҳаджжй-Муҳаммад-сӯчй 195
 Ҳаджжй Муҳаммад-Ҳусрау Дӯладай, тувāчй, амйр 189
 Ҳаджжй Муҳаммад-уғлāн, сын 'Алй-уғлāна 42
 Ҳаджжй-Пйр, йасāвул 147
 Ҳаджжй-Пйр, тувāчй 128
 Ҳаджжй-Са'йд, сын Ҳаджжй-бйка, сына Ҳаджжй-Қабӯла 107
 Ҳаджжй-Саййид, сын Ҳаджжй-Қабӯла ибн Амйр Йāдгār 107
 Ҳаджжй Сайф ад-дйн Нукӯз, тувāчй 118
 Ҳаджжй-Султāн Қаучйн, йасāвул 163
 Ҳаджжй-Султāн, амйр 156
 Ҳаджжй-Султāн, дочь Пйрака, сына 'Абд аш-Шайҳа 104
 Ҳаджжй, сын Гийāс ад-дйна, сына Мубāрака 111
 Ҳаджжй, сын Кашмйра, сына Қӯчāна 105
 Ҳаджжй, сын Рустама, сына Тāғāй-Бӯқā 114
 Ҳаджжй, сын Тāғāй-Тймӯра, сына Хӯлāгӯ-ҳāна 79
 Ҳаджжй-тарҳāн, тувāчй, амйр 189
 Ҳаджжй-'Умар, сын Мубāрак-шāха 105
 Ҳаджжй Фйрӯз-шāх, сын Нйкрӯз-шāха, сӯчй 168
 Ҳаджжй-ҳātун, дочь Чйчāка, сына Тингиз-курагāна 97
 Ҳаджжй-ҳātун, дочь Чйчāк-курагāна 100
 Ҳаджжй-ҳ^ваджа, амйр 158
 Ҳаджжй-ҳ^ваджа, букāвул 163
 Ҳаджжй-ҳ^ваджа, писарь 167
 Ҳаджжй-ҳ^ваджа, сын Йл-бйка 44
 Ҳаджжй-ҳ^ваджа, сын Қазāна 46
 Ҳаджжй-Ҳусайн, йасāвул 185
 Ҳаджжй-Шайҳ, писарь 138
 Ҳаджжй-Шайҳ, сын Муҳаммада, сына Ҳирмана 109
 Ҳаджжй-Шайҳ, сын Шайҳ-'Алй, сына Ҳирмана 109

- Ҳаджжй Шайх-Ҳасан, писарь 167
 Ҳаджжй-Шйр, амйр 159
 Ҳаджиб, х^ваджа, писарь 194
 Ҳадйджа-бйгйм Ҳурд, дочь Мауланā Наср ад-дйна 179
 Ҳадйджа-бйгйм, дочь амйр Муҳаммад-Сариқа 187
 Ҳадйджа-бйгйм, дочь Муҳаммад-Бадй', сын Суйургатмйша 151
 Ҳадйджа-бйгйм, дочь Муҳаммад-Джахангйра, сына Муҳаммад-Султанa 136
 Ҳадйджа, дочь Султан-Ҳусайна, сына Идикy 111
 Ҳадйджа-Султан-бйка, дочь Султан Абy Са'йда 182
 Ҳадйджа-Султан, дочь Ахмада, сына 'Умар-Шайха 129
 Ҳадйджа-Султан, дочь Джахангйра, сына Йадгара 107
 Ҳадйджа-Султан, дочь Пйр-Луқманa, сына Шайх-Луқманa 110
 Ҳадйджа-Султан, дочь Ҳамза, сына Тагай-Бyқа 114
 Ҳаджйка Қаучйн, тувачй 118
 Ҳайат, сын Нақy 58
 Ҳайбаталлах, сын Уч-Қарa, бахадур 168
 Ҳайдар, сын Джахангйра, сына Йадгара 107
 Ҳайдар, сын Уликтy, сына Малика 60
 Ҳайй-х^ваджа, хранитель печати 154
 Ҳал-дар-тувачй, амйр 189
 Ҳалид, сын Пйр-Муҳаммада 140
 Ҳалиқ-бйрдй, сын Бйрдй-х^ваджа, сына Ҳадира 111
 Ҳалис, сын Абy Са'йда, сына Султанa 105
 Ҳамза 158
 Ҳамза Кyбак, амйр 188
 Ҳан-Балиқ, сын Тагyра 28
 Ҳан-Джахан, дочь Чамана 106
 Ҳан-зада, см. Зубайда-Султан, дочь Султан-Увайса, сына Бйқарa
 Ҳан-зада-бйгйм, дочь Улуғ-бйка 165
 Ҳан-зада-бйгйм, дочь Абy-л-Ҳайр-ханa 178
 Ҳан-зада-бйгйм, дочь Марйам-Султанa 130
 Ҳан-зада-бйгйм, дочь Султан Абy Са'йда 182
 Ҳан-зада, дочь (Ҳусайн Ақ-) Сyфй 133, 147
 Ҳан-зада, дочь Ақ Сyфй, из племени қунграт 141
 Ҳан-зада-Муқаддам-бйгйм, дочь Ҳан-зада [бинт] Тадж ад-дйн Тирмизй 178
 Ҳан-Малик, дочь Тймyр-Қутлуқ-ханa 46
 Ҳан-Мулк, наложница Амйр Тймyра 117
 Ҳан-зада Пак-Насаб, супруга Амйр Тймyра 116
 Ҳан-Султан-ага 134
 Ҳан-Султан, дочь Байан-қули-ханa 52
 Ҳан-Султан-Ҳанйка, дочь Султан Малик-уғланa ибн Байан-қули-хан 137

- Ҳан-х^ваджа Кӯда, амӣр 144
 Хандӯқа, амӣр 77
 Ҳанд-зāда-бийгӣм бинт Ҳан-зāда Тāдж ад-дйн Заййād 181
 Ҳанд-Мулк, дочь Ҳидр-х^ваджа 51
 Ҳанд-Султāн-ағā, дочь Амӣр 'Алӣ-бийка Джāн-и Қурбāна 135
 Ҳанд-Султāн-бийка, дочь Султāн Абӯ Са'йда 182
 Ҳанд-Султāн-бийка, сын Музаффар-мӣрзā, сына Бāйқарā 132
 Ҳанд-Султāн, дочь Султāн-Санджара, сына Аҳмада 130
 Ҳанд-Султāн, дочь Султāн-шāха 105
 Ҳаника, дочь Муҳаммад-уғлāна, внучка Байāн-қулӣ 134, 135
 Ҳаним, дочь Джахāнгйра, сына Бахāра 151
 Ҳанӣм, дочь Ҳусайна Бāйқарā 196
 Ҳаним-Султāн-бийка, дочь Султāн Абӯ Са'йда 181
 Хантӯ-нӯйāн, амӣр 68
 Хантӯм, сын Асӯтай, сына Манкӯ-қā'āна 67
 Ҳātун, дочь Арӣқ-Бӯкā 74
 Ҳāфиз-'Алӣ, Ҷадр 172
 Ҳāфиз Раййӣ, писарь 128
 Ҳайдӯ, сын Бӯчқāқа 44
 Ҳайшабак, сын Тармабала, сына Чингйма 71
 Ҳалйл Қаучйн, амӣр 146
 Ҳалйл-мӣрзā, амӣр 171
 Ҳалйл-Муҳаммад, сын Муҳаммад-Джахāнгйра, сына Муҳаммад-Султāна 136
 Ҳалйл-Пйр, [сын] Намдака, йасāвул 163
 Ҳалйл-Султāн, сын Амӣрāн-шāха амӣр-зāда 141
 Ҳалйл-Султāн, сын Джахāн-шāха, сына Чākӯ 112
 Ҳалйл-Султāн, сын Ҳидр-х^ваджа 51
 Ҳалйл, сын Ибрāхйма, сына Пāйанда-Султāна 110
 Ҳалйл, сын 'Йсā, сына Қūtӯ-Бӯқā 107
 Ҳалйл, сын Мингқāна 40
 Ҳалйл, сын Пāйанда-Султāна, сына Джахāнгйра 110
 Ҳалйл, сын Султāн-Муҳаммада, сын Бахāра 151
 Ҳалйл, сын Сунқура, сына Нймӯлӣ 111
 Ҳалйл, сын Хиндӯка, амӣр 179
 Ҳалйл, сын Чимбāйа, сына Чйн-Тймӯра 106
 Ҳалйл, сын Шāх-Малика, сына Мубāрака 113
 Ҳалйл Хиндӯка, тувāчй 174
 Ҳалйфа, амӣр 76
 Ҳамӯш, маулāнā, Ҷудӯр 131
 Ҳандāн, сын Кирāй-бāварджй 81
 Ҳандāн-ағā, супруга Бāйсунғур-бахāдура, сына Шāхруҳа 170

- Ҳарбақӯ, амӣр 70
 Ҳарбанда, йасāвул 147
 Ҳарбанда-нӯйāн, сын Йй̄сӯ-āқā, амӣр 99
 Ҳарбанда, сын Қарā-Тирй̄, амӣр 87
 Ҳ^вādжа-‘Алй̄, амӣр 159
 Ҳ^вādжа ‘Алй̄ Т̄иблисй̄, писарь 173
 Ҳ^вādжа Аҳмад, бахāдур 168
 Ҳ^вādжа Аҳмад, қӯрчй̄ 144
 Ҳ^вādжа Аҳмад, сын Ғийāс ад-дйна 46
 Ҳ^вādжа-Аҳмад, сын Чамана 106
 Ҳ^вādжа Аҳмад Текелй̄, йӯртчй̄ 169
 Ҳ^вādжа-бй̄рдй̄, йасāвул 155
 Ҳ^вādжа Ваджй̄х Симнāнй̄, писарь 171
 Ҳ^вādжа Ваджй̄х, амӣр 174
 Ҳ^вādжа Ғийāс ад-дйн Симнāнй̄, мушриф, писарь 174
 Ҳ^вādжа Джалāl ад-дйн, амӣр 170
 Ҳ^вādжа Йй̄āқӯт, йасāвул 167
 Ҳ^вādжа Йй̄āхй̄ā Тāкар, сaдр 148
 Ҳ^вādжа Йй̄унус, хранитель печати 147
 Ҳ^вādжа Йй̄усуф, амӣр 147, 159
 Ҳ^вādжа ‘Изз ад-дйн Раййй̄, писарь 145
 Ҳ^вādжа ‘Имāд, писарь 174
 Ҳ^вādжа-Йй̄усуф, бахāдур 163
 Ҳ^вādжа-Йй̄усуф, сын Тй̄рака, сына Имйна 109
 Ҳ^вādжа Калāн, аҳтачй̄ 164
 Ҳ^вādжа Қаранфул, йасāвул 163
 Ҳ^вādжа Лак, амӣр 157
 Ҳ^вādжа Маджд ад-дйн Муҳаммад, писарь 173
 Ҳ^вādжа Муҳаммад Буҳārй̄, писарь 173
 Ҳ^вādжа Муҳаммад Са‘д ад-дйн Алинджāнй̄, писарь 173
 Ҳ^вādжа Наджй̄б Самарқандй̄, амӣр дй̄вāна 164
 Ҳ^вādжа-Нӯйāн, сын Йй̄ака-Йй̄сӯр, амӣр 75
 Ҳ^вādжа Пй̄р-Аҳмад, амӣр 175
 Ҳ^вādжа Пй̄р-Аҳмад, амӣр дй̄вāна 164
 Ҳ^вādжа, сын Аҳмада, писарь 171
 Ҳ^вādжа, сын Мусулмāнāна 40
 Ҳ^вādжа, сын Хӯлāджӯ, сына Мӯнкā-Тй̄мӯра 79
 Ҳ^вādжа Тāвус, писарь 174
 Ҳ^вādжа-Уғӯл, сын Куйӯк-ҳāна 58
 Ҳ^вādжа-ҳāджжй̄ Ҳасан Балҳй̄, аҳтачй̄ 169
 Ҳ^вādжа Ҳидр, писарь 149

- Ҳ^ваджа Ҳурдаф, сын Маджара 44
 Ҳ^ваджа Фаҳр ад-дйн Низам ал-Мулкй, писарь 174
 Ҳ^ваджа Шайх-Аҳмад Карайй, писарь 173
 Ҳ^ваджа Шамс ад-дйн Дихлавй, амйр дйвана 164
 Ҳ^ваджа Шамс ад-дйн Симнанй, писарь 171
 Ҳ^ваджагй, мйраҳур 185
 Ҳ^ваджакй, амйр 159
 Ҳ^ваджам Ҳйвақй, писарь 118
 Ҳ^ван-зәда, тувачй 186
 Ҳ^ван-зәда-бигйм, дочь Джукй-бахадур 166
 Ҳ^ванд Са'д-Йка, амйр тумана 156
 Ҳ^ванд Са'йд, ағтачй 137
 Ҳ^ванд Са'йд, тувачй 122
 Ҳ^ванд-Са'йд, амйр 160
 Ҳ^ванд-Султан, дочь Музаффара, сына Йджйла 151
 Ҳ^ванд-шах, амйр 160
 Ҳ^варазмй, сын Чйн-Тймур 106
 Ҳ^варазмй, сын Шйрамун 43
 Ҳ^варазмй-кураган, амйр Байана 58
 Ҳ^вача, сын Кулакана 37
 Ҳйбун, сын Бағачара 28
 Ҳидр 48
 Ҳидр, амйр 157
 Ҳидр Бахшайишй, писарь 174
 Ҳидр-бйк, сын Тулун-бйка 42
 Ҳидр Исфаканй, амйр 157
 Ҳидр Лусй-Қара, ағтачй 150
 Ҳидр, пророк 19
 Ҳидр, сучй 150
 Ҳидр, сын Бйк-Тймур 50
 Ҳидр, сын Искандара, сына Дилмун-Қазана 114
 Ҳидр, сын Ишйма, сына Аланджара 103
 Ҳидр, сын Қадак-Тймур 53
 Ҳидр, сын Тармйша, сына Буралгй 103
 Ҳидр-уғлан, сын Ибрахйма 42
 Ҳидр-х^ваджа, амйр 159, 160
 Ҳидр-х^ваджа Ақджа, йасавул 154
 Ҳидр-х^ваджа, ағтачй 164
 Ҳидр-х^ваджа, сын Бих-х^ваджа 49
 Ҳидр-х^ваджа, сын Бйк-Йаруқа 44
 Ҳидр-х^ваджа, сын Қара-Кйсака 46

- Ҳидр-х^ваджа, сын Тўқлуқ-Тимўра 51
 Ҳидр-х^ваджа, сын Шайх-‘Али-бахадур, бахадур 168
 Ҳидр-Шайх, йасавул 154
 Хиндў-битикчй, амйр 76
 Хиндў-Бўқа, сын Тимўр-Бўқа, сына Арўджй 108
 Хиндў-нўйан, амйр 67, 91
 Хиндў, сын Бйк-Тимўра 50
 Хиндў, сын ‘Умара, сына Сўфй 103
 Хиндў, сын Чимпайа 44
 Хиндў-шах, бахадур 138
 Хиндўка Қаучйн, йўртчй 169
 Хиндўка, сын Лўйна, сына Ўчара 107
 Хиндўка, сын Пайдара 104
 Хиндўка-туқчй, бахадур 168
 Хиндўчақ, сын Малик-шаха, амйр 67
 Хиндўчин, дочь Сали, сына Илчй-х^ваджа 103
 Ҳирман, сын Нймўлй 109
 Ҳирманчй, амйр 96
 Ҳитай, сын дочери Аргўн-хана 93
 Ҳитай, сын Чингўма, сына Мўка 65
 Хорточин-чаха, дочь Қайдў, см. Қўтўхин-чаган, дочь Қайдў
 Ҳўб-Джахан, сын Ҳидр-х^ваджа 51
 Ҳўр-хан 35
 Ҳўршйд-ага, дочь Амйр Шихаб ад-дйна 129
 Ҳўршйд-Бахт, дочь Ҳусайн Байқара 196
 Ҳўршйд-бйгй-агача, супруга Султан Абў Са‘йда 178
 Ҳўршйд-бйгйм бинт Санджар ибн Муҳаммад 126
 Ҳўршйд-бйгйм, дочь Султан-Муҳаммада 132
 Ҳўса, сын Ййсў-Тимўра 51
 Ҳусайн Байқара 132
 Ҳўшгў, сын Кебек-хана 50
 Ҳўш-дар, сын Ҳайшабака, сына Тармабала 71
 Ҳўш-килдй-ага, наложница Амйр Тимўра 117
 Ҳўш-Назар, сын Чика 106
 Ҳудай-Бахш, тувачй 164
 Ҳудай-бйрдй, амйр 186
 Ҳудай-бйрдй, сын Абашйрйна 54
 Ҳудай-бйрдй, сын Байазйда, сына Сулаймана 109
 Ҳудай-бйрдй, сын Ҳусайна, сына Бйрдй-... 112
 Ҳудай-бйрдй, сын Шайх-Дарвйша, сына Шайх-‘Али 109
 Ҳудай-дад, амйр 158, 174

- Худай-дад Бйлкүт, амйр 179
 Худай-дад, букавул 139
 Худай-дад, йасавул 139
 Худай-дад Қаучйн, амйр 180
 Худай-дад, сын'Алй 45
 Худай-дад, сын Амйр Сайф ад-дйна, амйр 146
 Худай-дад, сын Тймүр-х^ваджа, сына Сулайманна 107
 Худай-дад, сын Улджай-Тймүра 48
 Худай-дад, сын Хусайна, сына Бйрдй-... 112
 Худай-дад Хитай, тувачй 118
 Худай-дад Хумарй Дүрбат, тувачй 167
 Худай-дад Хусайнй, амйр 135
 Худай-дад-ага 135
 Худай-дад-ага, наложница Амйр Тймүра 117
 Худай-дад Чйнй Барлас, амйр 117
 Худай-қулй, амйр 170
 Худай-қулй, сын Хаджжй Сайф ад-дйна, тувачй 167
 Хузарй, сын Тукта 49
 Хуйқүтү-қүрчй, амйр 83
 Хүкаджй, сын Джүчй 42
 Хүқар-нүйан, амйр 66
 Хүкачй, сын Қубилай-қа'ана 71
 Хүкджй, сын Сартака 40
 Хүқү-нүйан, амйр 62
 Хүқү, сын Куйүк-хана 58
 Хүқү, сын Науқүна 26
 Хүқулан-қүшчй, амйр 72
 Хүқүтай-нүйан, амйр 69
 Хүлавү, см. Хүлагү-хан
 Хүлагү, сын Ёрда 40
 Хүлагү-хан 74
 Хүладжү-нүйан, амйр 77
 Хүладжү, сын Асүтайа, сына Манкү-қа'ана 67
 Хүладжү, сын Йүбүқүра, сына Арйқ-Бүка 74
 Хүладжү, сын Йүка, сына Сүқү-Сичана 103
 Хүладжү, сын Мүнкә-Тймүра 79
 Хүлақан, сын Мункә-Тймүра 41
 Хүлақар, амйр 97, 98
 Хуланг, амйр 57
 Хүлқүтү-қүрчй, амйр 84
 Хүлқүтү, сын Мингқана 40

- Хулқут̄, сын Үрда 40
 Хул̄амиш, ам̄ир 70
 Хул̄ан-черб̄и, тув̄ач̄и 34
 Хул̄арқ̄у, ам̄ир 70
 Хум̄ар̄и, ам̄ир 157
 Хум̄ар̄и, б̄арсч̄и 156
 Хум̄ар̄и, сын Шайх-Дарв̄иша, сына Йлч̄и-Б̄уқ̄а 114
 Хум̄ар-Така, хранитель печати 125
 Хум̄арш̄ар, сын Шах-Малика, сына Дав̄уда 110
 Хунд̄ун, сын Т̄урдж̄ана 60
 Х̄ур-Б̄уқ̄а, сын Қ̄урб̄аш, сына Ү̄гр̄уқ̄ч̄и 71
 Хурқ̄ад̄ай, ам̄ир 69
 Хурқ̄ас̄ун-н̄уй̄ан, ам̄ир 66
 Хурқ̄уд̄ақ, сын Муб̄арак-ш̄аха 52
 Х̄урк̄ан-Қ̄ад̄ақ, ам̄ир 78
 Х̄урқ̄уд̄ан, ам̄ир 96
 Хуррам-ш̄ах-и П̄ир-‘Ал̄и Муҳ̄аммад Дав̄амд̄ар, бах̄адур 148
 Хурш̄ид-ағ̄а бинт Ам̄ир Ших̄аб ад-д̄ин 129
 Хурш̄ид-б̄иг̄им, дочь Джа‘фара, сына Султ̄ан Джал̄ал ад-д̄ина 126
 Хурш̄ид-б̄иг̄им, дочь Санджара, сына П̄ир-Муҳ̄аммада 140
 Хурш̄ид-б̄иг̄им, дочь Султ̄ан-Муҳ̄аммада, сына Аҳ̄мада 130
 Хурш̄ид-б̄иг̄им-ағ̄а, дочь Мур̄ад-аҳ̄тач̄и 182
 Хусрау, царь 18
 Хусрау-тарх̄ан, ам̄ир 160, 171
 Хусрау-ш̄ах, ам̄ир 184
 Хутан-х̄ат̄ун, супруга ‘Абд ал-‘Аз̄иза, сына Улуғ-б̄ика 165
 Хуҳ̄ит̄ай, сын Үр-Манк̄у 41
 Х̄уш̄и-к̄ураг̄ан, брат Қ̄ут̄уй-х̄ат̄уна, ам̄ир 77
 Хушид̄ай-Б̄айқ̄у, ам̄ир 37
 Хушид̄ай-н̄уй̄ан, ам̄ир 39
- Ч̄аб̄ун-х̄ат̄ун 68
 Ч̄авуғ̄у, сын Му‘мин-ақ̄а, ам̄ир 98
 Чағ̄ан-битикч̄и, ам̄ир 58
 Чағ̄ан-н̄уй̄ан, ам̄ир 66
 Чағ̄атай, сын Чинг̄из-х̄ана 37, 49
 Чағ̄атай-Кучук, ам̄ир 47
 Чағ̄атай-Султ̄ан, сын Кебек-х̄ана 45
 Чақ̄ан-Б̄уқ̄а, сын Қ̄уйинч̄и 40
 Чақ̄мақ, ам̄ир 159
 Чақ̄мақ, бах̄адур 163

- Чәкү Барләс, тувачй 118
 Чәкү, сын Мубәрака, сына Туган-Шйра 112
 Чамәқ, амйр 80
 Чаман, сын Урда 106
 Чәмйш, сын Йджйла 114
 Чапар-хан, сын Қайдү 61
 Чапат, амйр 159
 Чаппан, сын Қайдү, см. Чапар-хан, сын Қайдү
 Чәрдү-бахадур, амйр 85
 Чаррү-тархан, амйр 158
 Чахаршанба, амйр 160
 Чахаршанба, йасавул 155
 Чахаршанба Қаучйн, йасавул 163
 Чахаршанба, сүчй 156
 Черкасс, амйр 159
 Черкасс Йлчикдәй, сүчй 156
 Черкасс, йәрғүчй 125
 Черкасс, йасавул 155
 Черкасс, тувачй 125
 Черйк, сын Шйбәна 43
 Чечек-кураган, внук Тингиза 78
 Чечектү, сын Малика, сына Укдәйа 60
 Чечектү, сын Мүджй-Йайа 53
 Чечектү, сын Улджәй, сына Асүтайа 67
 Чечектү, сын Чапар-хәна, сына Қайдү 61
 Чигил, амйр 156
 Чика, сын Урда 106
 Чикйн-Тймүр, сын Джүкй 54
 Чйксал-Бүқә-чин-санг 73
 Чиләвун, сын Джүчй 42
 Чимак, сын Урк-Тймүра 48
 Чимбай, сын Джүджй-хәна 38
 Чимбәй, сын Чйн-Тймүра, сына Қулу 106
 Чимпай, сын Джүджй 44
 Чимпай, сын Йсан-Тймүра, сына Йайа 59
 Чимтәй, сын Чйн-Тймүра, сына Қулу 106
 Чйн Барләс, амйр 117
 Чин-Қистай, сын Қүрйдайа 26
 Чйн-Пүләд, сын Урк-Тймүра, сына Йайа 59
 Чйн-Тймүр, амйр 56
 Чйн-Тймүр, сын Джәута 28

- Чйн-Тймӯр, сын Қулу, сына Йлдара 106
Чйн-Тймӯр, сын Урк-Тймӯра, сына Йайа 59
Чинг-ким 70
Чинг-Пӯлад, сын Арғун-хана, сына Абақа-хана 88
Чинг-Пӯлад, сын Қутлӯ-Бӯқа 45
Чинг-Тймӯр-нуйан, амӣр 91
Чинг-Тймӯр, сын Кӯтана 58
Чингйиз-хан 22, 24, 25, 29, 30, 40
Чингйим, сын Қубилай-қа'ана 71
Чингқун, амӣр 76
Чингӯм, сын Мӯка 65
Чинй, амӣр 160
Чинтай Қипчақ, бахадур 119
Чирақй, сын Чақан-Бӯқа 40
Чирйк, амӣр 124, 156
Чирйк, йарғучй 164
Чирйк, сын Фӯлад-Бӯқа 53
Чирйк-Тймӯр, барсчй 156
Чирйк-Тймӯр, букавул 137
Чирйк-Тймӯр, сын Қунғирдай, сына Хӯлагӯ-хана 79
Чирйк-Тймӯр, сын Чапар-хана, сына Қайдӯ 61
Чичектӯ, сын Ёр-Манкӯ 41
Чичиган, дочь Чингйиз-хана 38
Чйчак, амӣр 99
Чйчак, дочь Ахмад-хана 81
Чйчак-кураган, амӣр 87
Чубилан, сын Бӯра-йкчйгй, амӣр 96
Чубйн, амӣр 159
Чубйн, йасавул 155
Чуган, амӣр 66
Чугтай, сын Джукй 54
Чулпан, амӣр 160
Чулпан, дочь Ишйма 104
Чулпан Қаучйн, йасавул 168
Чулпан, сын Давӯда ибн Нймӯлй 110
Чулпан, сын 'Йса, сына Қутгӯ-Бӯқа 107
Чулпан, сын Йӯка 104
Чулпан-Мулк-ага, супруга Амӣр Тймӯра 116
Чулпан-шах, амӣр 122, 127
Чункбан, сын Туданкӯй 60
Чунтай, амӣр 83, 93, 98, 101

- Чўпāн, сын Балта, сына Бўракил-нўйāна 115
 Чўпāн, сын Малика, амīр 87, 91
 Чучағāн, амīр, атабек Арғун-хāна 90
 Чўчўк-бйгīm, дочь Бадй' аз-Замāн-мйрзā 196
 Чўшбал, сын Хўр-Бўқā, сына Қўрбāша 71
 Чўшй, амīр 90
- Шабакāджй, сын Қадāн-бахāдура 27
 Шабар-мйкй, сын Аджўла 28
 Шāб-Джахāн, сын Ҳидр-х^вāджа 51
 Шабкана-хātўн, супруга Кāшй 60
 Шāдай, сын Хўбўқўра, амīр 92
 Шāдай-курагāн, сын Кирāйа, амīр 78, 80
 Шāд-бйгīm-āғā, супруга Бāйсунғур-бахāдура, сына Шāхруҳа 170
 Шāд-Мулк, дочь Муҳаммад-Султāна 135
 Шāд-Мулк, дочь Шāх-Малика, сына Гийāс ад-дйна 112
 Шāд-Мулк, супруга Абў Бакра, сына Амйрāн-шāха 143
 Шāд-Мулк-āғā, супруга Ҳалил-Султāна 147
 Шāдй, амīр 156, 160
 Шāдй, аҳтачй 145
 Шāдй-аҳтачй, амīр 80
 Шāдй-бйк-хāн, сын Қутлў-бйка 46
 Шāдй, йўртчй 155
 Шāдй, сын Бāйāна 40
 Шāдй, сын Бўғў, амīр 96
 Шāдй, сын Джāута 28
 Шāдй, сын Сўнджāқа, амīр 80
 Шāдй-х^вāджа, қўрчй 155
 Шāдй-х^вāджа-бахāдур 145
 Шāдмāн, амīр 131
 Шāдмāн, дочь Шāдй-бйк-хāна 46
 Шāдмāн-Султāн, сын Ҳидр-х^вāджа 51
 Шадўн-нўйāн, сын Джалāу-хāна, амīр 31
 Шāйим-āғā бинт Амйр Йаҳйā-қўшчй 182
 Шāйим-āғāча, супруга Султāна Абў Са'йда 178
 Шāйиска, Шāдй-бйк-хāна 46
 Шайх Ҳасан, бахāдур 148
 Шāтирā, сын Чечектў 53
 Шāх-'Алй, хранитель печати 166
 Шāх Баҳт-āғā, дочь Киш-х^вāджа, супруга Суйўрғатмйша 176
 Шāх-баҳшй, амīр 118

- Шāх-бйк, сын Йран-бйка 42
 Шāх-Будāқ, амйр 184
 Шāх-Вайс, сын Бухлўла Шйрāзй 106
 Шāх-Валй, бахāдур 163
 Шāх-Валй, брат Таваккула, букāвул 168
 Шāх-Ғарйб, сын Хўсайна Бāйқарā 195
 Шāх-Джахāн, дочь Шайхй 103
 Шāх-Джахāн, сын 'Абд ал-Вāхида, сына Пйр-Муҳаммада 107
 Шāх-Джахāн, сын Хйдр-х^вāджа 52
 Шāх-Джахāн-āғā, дочь Шāх-Малика, сына Мубāрака 114
 Шāх-зāда, дочь 'Алā' ад-Даула, сына Бāйсунғура 172
 Шāх-зāда, дочь Искандара, сына 'Умар-Шайха 128
 Шāх-зāда, см. Зубайда-Султāн, дочь Султāн-Увайса, сына Бāйқарā
 Шāх-зāда-бйгйм, дочь Марйам-Султāна 130
 Шāх-зāда-бйгйм, дочь Шāх-Султāн-Муҳаммада Бадаҳшāнй 178
 Шāх-Ислām, дочь Сухрāба Курда, родственника Малик 'Изз ад-дйн
 Шйра 152
 Шāх-Йўсуф, сын 'Абд ал-Малика, сына Х^вāджа Йўсуфа 105
 Шāх-Қадй, амйр 175
 Шāх-қулй, букāвул 193
 Шāх Малик Барлās, йасāвул 119
 Шāх-Малик Барлās, писарь 194
 Шāх-Малик Булкўт, амйр 118
 Шāх-Малик, амйр 153
 Шāх-Малик, сын Дāvўда ибн Нймўлй 110
 Шāх-Малик, сын Илйāса, сына Хиндў-Бўқā 108
 Шāх-Малик, сын Мубāрака, сына Тасāра 113
 Шāх-Малик, сын Ғийāс ад-дйна, сына Мубāрака 112
 Шāх Мансўр-мйрзā, сын Султāн Абў Са'йда 181
 Шāх-Мансўр, сын Шайх-Назара, сына Фўлāда 106
 Шāх-Маҳмўд, сын Бāбур-мйрзā 175
 Шāх-Мулк, амйр 160
 Шāх-Мулк-āғā, дочь Абў Бакра, сына Пйр-Хўсайна 109
 Шāх-Мулк-āғā, дочь Амйр Хāджжй Сайф ад-дйна 143
 Шāх-Мулк-āғā-хātўн, дочь Сайф ад-дйна 143
 Шāх Муҳаммад-мйрзā, сын Султāн Абў Са'йда 181
 Шāх-Муҳаммад, сын Аҳмад, сына 'Алй Фāрисй 106
 Шāх-Муҳаммад, сын Шайх-Дарвйша, сына Йлчй-Бўкā 114
 Шāх-Насаб, дочь Ғийāс ад-дйна 45
 Шāх-Пйр, амйр 159
 Шāх-Рустам, амйр 146

- Шәх-Рустам, сын Шайх-Назара, сына Фүләда 106
 Шәхрух, сын Джүкй-бахәдура 166
 Шәхрух-бахәдур-хән, сын Амйр Тймүра 19, 20, 105, 119
 Шәхрух-мйрзә, сын Султән Абү Са'йда 181
 Шәхрух-султән, см. Шәхрух-бахәдур-хән
 Шәх-Саййид, сын Хәджжй, сына Гийәс ад-дйна 111
 Шәх-Султән, амйр 157
 Шәх-Султән, бәрсчй 156, 169
 Шәх-Султән, дочь Бйрдй-х^вәджа, сына Хәдира 111
 Шәх-Султән, дочь кӯкалтәша Пйр-Мухаммад-мйрзә ибн Қәсим-мйрзә 140
 Шәх-Султән, дочь Лүсә, сына Түмилә 103
 Шәх-Султән, дочь Мухаммад-Дарвйша, сына Пйр-Хусайна 109
 Шәх-Султән, дочь Шәх-Малика, сына Гийәс ад-дйна 112
 Шәх-Султән, дочь Шайх-Назара 44
 Шәх-Султән-әгә бинт Мухаммад-Мушарраф 165
 Шәх-Султән-әгәча, супруга Султәна Абү Са'йда 178
 Шәх-Султән-бйгйм 178
 Шәх-Султән-бйка, дочь амйр-зәда Мухаммада Кәбулй 124
 Шәх-Сүфй, сын Ақ-Сүфй, амйр 188
 Шәх, сын Қайдү 60
 Шәх-Туркән, дочь Хусайн-'Алй, сына Йлчй-х^вәджа 107
 Шәх-Увайс, сын Шайх-Назара, сына Фүләда 106
 Шәх Х^вәджа Муғүл, амйр 143
 Шәх-Хусайн Барләс, амйр 189
 Шәх-Хусайн, сын Пйр-Луқмәна, сына Шайх-Луқмәна 110
 Шәх-Хусайн, сын Саййидй-Ахмада 106
 Шәх-Хусайн, сын Султән-Хусайна, сына Джахәнгйра 107
 Шәх-Хусайн, сын 'Умара, сына Мухаммад-Бадй' 152
 Шәх-Хусайн, [сын] Фаррух-Хусайна, амйр 188
 Шәх-Хусайн, сын Шәх-Малика, сына Мубәрака 113
 Шайх Абү Исхәқ-тархән, тувәчй, амйр 189
 Шайх Абү-л-Хайр Джазарй, сәдр 169
 Шайх Абү-л-Хайр, амйр 170
 Шайх Абү-л-Фадл 175
 Шайх Абү-л-Фадл, амйр 153, 160, 173
 Шайх Абү-л-Фадл, мәлй, амйр 187
 Шайх Абү-л-Фадл, сын 'Алика, амйр 171
 Шайх Абү-л-Фадл ибн 'Алика-кӯкалтәш 110
 Шайх Абү Са'йд Джән-дар-мийән, парвәнәчй 190
 Шайх Аф^т Са'йд, амйр 175
 Шайх Абу Са'йд, ахтачй 139

- Шайх Абӯ Са‘йд, тувачӣ, амӣр 162, 173
Шайх-‘Абдал, амӣр 158
Шайх-‘Абдаллаҳ, сын Султāн-Бāйазīда, сына Нӯр-Малика 111
Шайх-‘Абдаллаҳ ‘Аббāсӣ, мālӣ, амӣр 189
Шайх-‘Азмӣ, хранитель печати 149
Шайх-‘Алӣ, амӣр 117, 120, 159
Шайх-‘Алӣ, аҳтачӣ 129
Шайх-‘Алӣ, бāрсчӣ 156
Шайх-‘Алӣ-бахāдур 119, 122
Шайх-‘Алӣ-бахāдур, амӣр 161, 172
Шайх-‘Алӣ Дӯрбат, сӯчӣ 168
Шайх-‘Алӣ, йасāвул 119, 122
Шайх-‘Алӣ, қурчӣ 123
Шайх-‘Алӣ, сын Амӣр Йрāнчӣ, амӣр 100, 101
Шайх-‘Алӣ, сын Марғӯйа, сына Сāнқāсӯна, амӣр 105
Шайх-‘Алӣ, сын Рустама, сына Ғāғāй-Бӯқā 114
Шайх-‘Алӣ, сын Султāн-шāха 105
Шайх-‘Алӣ, сын Ҳ^вāджа Йӯсуфа 105
Шайх-‘Алӣ, сын Ҳирмана, сына Нīmӯлӣ 109
Шайх-‘Алӣ Ғāғāй, тувачӣ 171, 176
Шайх-‘Алӣ, тувачӣ 154
Шайх-‘Алӣ Тӯнӣ, писарь 167
Шайх-‘Алӣ Ҳитāй, амӣр 118
Шайх-‘Алїджак, амӣр 159
Шайх Аҳмад, аҳтачӣ 145
Шайх-Аҳмад, йасāвул 167
Шайх-Аҳмад Сухайлӣ, хранитель печати 190, 192
Шайх-Аҳмад, сын Рустама, сына Ғāғāй-Бӯқā 111
Шайх-Аҳмад Ўзбек, қурчӣ 168
Шайх-Бāбā-тувачӣ 188
Шайх-Бāйазīд, амӣр 158
Шайх-Бāйазīд Бāбурӣ, қурчӣ 193
Шайх-Бāйазīд Қаучӣн, қурчӣ 168
Шайх Бāйазīд, писарь 131
Шайх-Бāйазīд, сын Алӯса, сына Фӯлāд-Бӯқā 53
Шайх-Бāйазīд, сын Искандара 53
Шайх-Бāйазīд, сын Шайх-Дарвїша, сына Шайх-‘Алӣ 109
Шайх-Бāйазīд, сын Шайх-Назара, сына Фӯлāда 106
Шайх Бухлӯл, сын Байāн-Тīmӯра, сына Āк-Бӯқā, амӣр 166
Шайх-Дарвїш, амӣр 158, 159
Шайх-Дарвїш, букāвул 139

- Шайх-Дарвйш, йарғучй 155
 Шайх-Дарвйш Қаучйн, тувачй 183, 190
 Шайх-Дарвйш-кӯкалташ, ахтачй 169
 Шайх-Дарвйш, сучй 163
 Шайх-Дарвйш, сын Йлчй-Бӯқә, сына Қурбақа 114
 Шайх-Дарвйш, сын Қәдәқ-Тймӯра 53
 Шайх-Дарвйш, сын Шайх-'Алй, сына Хирмана 109
 Шайх-Джалйл, сын Бухлӯла, сына Арзӯ-Бӯқә 110
 Шайх-Джунайд, сын Мӯнкә, сына Тӯқ-Тймӯра 106
 Шайх-зәда Анӯйй, ҫадр 192
 Шайх-зәда Йлчикдәй, букәвул 163
 Шайх-зәда Муҳаммад, тувачй 190
 Шайх-зәда, сын Пйр-Қийәма, ҫадр 174
 Шайх-Зәхид Тәримй, мәлй, амйр 188
 Шайх Зӯ-н-Нӯн Машшәқ, амйр 187
 Шайх Зӯ-н-Нӯн, тувачй, амйр 184
 Шайх-Ибрәхйм, амйр 146
 Шайх-Исләм, писарь 194
 Шайх-Исләм, сын Искандара 53
 Шайх Йарғучй, амйр 95
 Шайх-Йӯсуф, амйр 159
 Шайх-Йӯсуф, сын Пйр-Йӯсуфа, сына Джалйла 110
 Шайх-Луқмән, амйр 160
 Шайх-Луқмән Барләс, тувачй 154, 190
 Шайх-Луқмән, сын Джахәнгйра, сына Бӯрәлгй 110
 Шайх-Луқмән, сын Искандара 53
 Шайх-Луқмән, сын Пйр-Луқмәна, сына Шайх-Луқмәна 110
 Шайх-Мазйд, амйр 186
 Шайх-Мӯсә, қӯрчй 155
 Шайх-Муҳаммад, ахтачй 164
 Шайх Муҳаммад Бағдәд(й), тувачй 183
 Шайх Муҳаммад-Байән Барләс, амйр 117
 Шайх-Муҳаммад Барләс, сын Пйр-Луқмәна, амйр 170
 Шайх-Муҳаммад, бәрсчй 123
 Шайх Муҳаммад-букәвул, амйр 180
 Шайх Муҳаммад-джән, амйр 122
 Шайх Муҳаммад-и Йкӯ-Тймӯр Қаучйн, хранитель печатей 119
 Шайх Муҳаммад-и Сәрйқ, служитель дивәна 149
 Шайх-Муҳаммад Йка-Тймӯр, амйр 156
 Шайх Муҳаммад Қарй 'Умар, йасәвул 155
 Шайх-Муҳаммад, писарь 154

- Шайх-Мухаммад, сын Марғұйа, сына Сәнқасұна 105
 Шайх-Мухаммад, сын Махмұда 52
 Шайх-Мухаммад, сын Пйр-Луқмәна, сына Шайх-Луқмәна 110
 Шайх-Мухаммад, сын Пйр-Мухаммада, сына 'Алй-Дарвйша 110
 Шайх-Мухаммад, сын Султән-шәха 105
 Шайх-Мухаммад, сын Хәджжй-бйка 109
 Шайх-Мухаммад, сын Х^вәджа-Йусуфа, сына Тйрака 109
 Шайх-Мухаммад, сын Шайх-х^вәджа 46
 Шайх-Мухаммад, тувәчй 149, 186
 Шайх-Мухаммад-тувәчй, амйр 146
 Шайх-Мухаммад-Х^вәджам Хйвақй, писарь 167
 Шайх-Назар, сын Сәдиқа 44
 Шайх-Назар, сын Фүләда, сына Қунғайа 106
 Шайх-Намәз, сын Шайхй 103
 Шайх-Ну'ман, амйр 175
 Шайх-Нур ад-дйн Джаләйир, амйр 118
 Шайх-Пәйанда Йлчикдәй, букәвул 163
 Шайх-Са'йд, сын Мүнкә, сына Тұқ-Тймұра 106
 Шайх-Саләм, сын Кебека, сына Исләма 108
 Шайх-Султән, амйр 158
 Шайх-Султән, сын Шайх-Мухаммада 52
 Шайх-Сүфй, сын Шайх-х^вәджа 46
 Шайх, сын Шәх-Малика, сына Илйәса 108
 Шайх-Тймұр-бахәдур 119
 Шайх-Тймұр, сын Хурқудәқа 52
 Шайх-Үйрәт, амйр 146
 Шайх-'Умар, сын Саййид-'Алй, сына Тймұр-х^вәджа 107
 Шайх-'Умар, сын Тймұр-х^вәджа, сына Сулаймәна 107
 Шайх-Фарйд-уғлй Туркмән, амйр 188
 Шайх-Хәджжй 'Аббәсй, амйр 179
 Шайх Хәджжй 'Ирәқй, бахәдур 148
 Шайх-Халйл, амйр 159
 Шайх-Хасан, амйр 82, 157, 158
 Шайх Хасан-бахәдур, амйр 156
 Шайх-Хасан, букәвул 123
 Шайх-Хасан Бүрәлдәй, йүртчй 169
 Шайх-Хасан ибн Тймұртәш ибн Чүпан, амйр 102
 Шайх-Хасан Қәнчұқа, амйр 157
 Шайх-Хасан Қаучйн, йасәвул 167
 Шайх-Хасан Кирмәнй, амйр 156
 Шайх Хасан-күкалтәш, хранитель печати 144

- Шайх-Ҳасан, қўрчй 168
 Шайх Ҳасан-Кўчўк см: Амйр Шайх-Ҳасан ибн Тймўрташ ибн Чўпан
 Шайх-Ҳасан Натанзй, писарь 194
 Шайх Ҳасан-нўйән, сын Амйр Ҳусайна, амйр 98
 Шайх-Ҳасан, писарь 154
 Шайх Ҳасан, сын Амйр Ҳусайна, амйр 101
 Шайх-х^ваджа, сын Ғийәс ад-дйна 46
 Шайх-Ҳусайн, бахадур 125
 Шайхй, сын Тўбә 103
 Шакар, дочь Урус-хәна 45
 Шам‘ән 86
 Шамаған, см. Шам‘ән
 Шамс ад-дйн 162
 Шамс ад-дйн ‘Аббәс, тувачй 118
 Шамс ад-дйн ‘Абд ал-Лағйф, сын Х^ваджа Рашйда, х^ваджа 100
 Шамс ад-дйн Әзәд, йасәвул 167
 Шамс ад-дйн ‘Алй, писарь 194
 Шамс ад-дйн ат-Табўнчй, бахадур 150
 Шамс ад-дйн Бәлтача, писарь 154
 Шамс ад-дйн Джувайнй, сын Бахә’ ад-дйна, х^ваджа, вазйр 85
 Шамс ад-дйн Дихлавй, х^ваджа, писарь 180
 Шамс ад-дйн Дўғлат, амйр 51
 Шамс ад-дйн, йасәвул 139
 Шамс ад-дйн Карт 77
 Шамс ад-дйн, қўшчй 128
 Шамс ад-дйн Муҳаммад, писарь 154
 Шамс ад-дйн Муҳаммад, х^ваджа, писарь 180
 Шамс ад-дйн, писарь 122
 Шамс ад-дйн Симнәнй, писарь 167
 Шамс Миҗрй Джалайир, мәлй 188
 Шамс-нўйән, амйр 69
 Шанйкуләқ, бахадур 150
 Шараф ад-дйн, писарь 185
 Шараф-шах, дочь Йайа, сына Қадәна 59
 Шарбат-х^ваджа, мәлй 188
 Шарйфа-Сулған, дочь Пйр-Муҳаммада, сына ‘Умар-Шайха 124
 Шах ал-Мулк-әқә, дочь Хәджжй Сайф ад-дйн Нукўза 149
 Шахр ал-Мулк, амйр 156
 Шахрак, амйр 159
 Шахр-бәнў бинт Муҳаммад 126
 Шахр-бәнў, дочь Абў Ғәлиха, сына Абў-л-Хайра 140

- Шахр-бәнү, дочь амӣр-зәда Муҳаммад-Бақир-кӯкалтәша 140
 Шахр-бәнү, дочь Мансӯра, сына амӣр-зәда Бәйқарә 132
 Шахр-бәнү, дочь Мудраба, сына Чәкӯ 112
 Шахр-бәнү, дочь Муҳаммад-Бақира, сына Саййидй Аҳмада 142
 Шахр-бәнү, дочь Султән Абӯ Са'йда 181
 Шахр-бәнү-бйгйм, дочь Султән Абӯ Са'йд-мйрзә 187
 Шахр-бәнү-бйка, дочь Бахәра, сына Суйӯргәтмйша 151
 Шйбән, сын Джӯджй-хәна 38, 42
 Шйбаучй, сын Хӯлагӯ-хәна 79
 Шйбй-әгә, дочь Балта, сына Бӯракил-нӯйәна 115
 Шиблй, амӣр 158, 159, 160, 183
 Шиблй, бахәдур 168
 Шиблй, сын Бӯстәна 53
 Шиблй, сын Сайфала, сына 'Алә' ад-дйна 103
 Шиғай, йасәвул 155
 Шйдӯн-нӯйән, амӣр 62
 Шийәвуджй, сын Қарә-Қаза 45
 Шийасйә, сын Бәйхӯ 27
 Шийиктӯ, сын Амбгәна 28
 Шикй-Қутгӯ, йәргӯчй 34
 Шиктӯр, амӣр 80
 Шиктӯр-нӯйән, амӣр 86, 89
 Шилӯкӯр-гуйәнг, амӣр 64
 Шимка-бахәдур, амӣр 69
 Шинб-калғар, сын Қадәна 28
 Шингӯм, сын Джӯчй 42
 Шинкал-әгә, наложница Амӣр Тймӯра 117
 Шйнкӯр, сын Джӯджй 43
 Шинкӯр, сын Йлкән-нӯйәна, амӣр 77
 Шинтӯр-нӯйән, сын Илукән-нӯйәна, амӣр 82
 Шйр-Алй, йасәвул 119
 Шйр-'Алй-йасәвул, амӣр 187
 Шйр-'Алй-Султән, сын Хидр-х^вәджа 51
 Шйр-'Алй Уч-Қарә, амӣр 129
 Шйр-Аҳмад, сын Муҳаммада, сына Бйрдй-... 112
 Шйр-Аҳмад-мйрәхӯр, ағтачй 174
 Шйрагә, сын Қарәчәра 105
 Ширәвубйдай, сын Бәкилқәйә 103
 Шйрәзй, писарь 131
 Шйрәз-Мулк, наложница 127
 Шйрәкай, сын Дәрмәйә 28

- Шйракай, сын Манкӯ-қā'āна 64
 Шйрāmӯн-битикчй 66
 Шйрāmӯн, сын Джармāгӯна, амйр 77, 85
 Шйрāmӯн, сын Кингшӯ, сына Джӯшкаба 78
 Шйрāmӯн, сын Кӯчӯ 58
 Шйрāmӯн, сын Шйнкӯр 43
 Шйрғā, сын Қарāчār-нӯйāна 111
 Шйрдāғ, бахāдур 150
 Шйр-Джахāн, сын Шāх-Джахāна 52
 Шйр-зāд, йасāвул 119
 Шйр-и Аввал, сын Хӯлāджӯ, сына Йӯка 103
 Шйрикай, сын Манкӯ-қā'āна 67
 Шйрйн, дочь Манкӯ-қā'āна 67
 Шйрйн, дочь Чингӯма, сына Мӯка 65
 Шйрйн-āқā, дочь Қӯтуғтӯ 65
 Шйрйн-Бағт, дочь Ёрда, сына Қунғāйа 106
 Шйрйн-бйка, дочь Ёзбек-хāна 42
 Шйрйнак, дочь Йӯбӯқӯра 74
 Шйрйн-бйк-āғā, дочь Турғāй-нӯйāн 115
 Шйрйн-бйк-āғā, дочь Султāн Абӯ Са'йда 182
 Шйрйн-бйка, дочь Кебек-хāна 45
 Шйрйн-йгāчй, наложница Абақā-хāна 82
 Шйрйн-Қутлуғ, сын Чйн-Тймӯра, сына Қулу 106
 Шйрйн-Мулк, супруга Пйр-Муҳаммада, сына 'Умар-Шайҳа 122
 Шйр-Маҳмӯд, сын Шāб-Джахāна 51
 Шйр-Муҳаммад-хāн, сын Шāб-Джахāна 51
 Шйр-Ҳāджжй, амйр 179
 Шйр-Ҳāджжй, из племени Йлчикдāйа, амйр 157
 Шйр-Ҳāджжй, тувāчй, амйр 173
 Шихāб ад-дйн, сын Шāдй-бйк-хāна 46
 Шйшй-бахшй, амйр 90
 Шӯка, сын Йушумӯта, сына Хӯлāгӯ-хāна 78
 Шукр, сын Мушарраф-х^вāджа 44
 Шукр-бй-āғā, дочь Муҳаммад-Джахāнгйра, сына Муҳаммад-Султāна 136
 Шукр-бй-Хāнйка, супруга Улуғ-бйка 161
 Шукр-бйк, дочь Хāлйл-Муҳаммада, сына Муҳаммад-Джахāнгйра 136
 Шукр-бйка, дочь Дарвйш-хāна 45
 Шукр-бйка-āғā, дочь Амйр Арсāқа 45
 Шӯкӯкй-нӯйāн, амйр 75
 Элиста, сын Кӯнгиза 41

УКАЗАТЕЛЬ ЭТНИЧЕСКИХ ГРУПП И НАРОДНОСТЕЙ

‘Аббасиды 22

албан, род племени кирайит 62

алкунут 31, 57

алқунут, см. алкунут

алчигин 61, 65

апардй 121, 139, 162, 180

аргун 179, 180, 184, 189, 190

арлат 31, 32, 39, 55, 62, 63, 69, 83, 115, 141, 147, 149, 152, 165, 171, 172, 174,
184, 187, 189, 190

ауган 117

барин 31–33, 36, 63, 64, 68, 70, 77, 152, 163

бадат 26

байавут 34, 64, 65, 68, 74, 77, 87, 91, 95, 96, 99, 164

байаут, см. байавут

барлас, см. барулас

барулас 20, 26, 32, 47, 63, 67, 109, 117, 118, 134, 142, 152, 159, 162, 163, 168,
169, 171, 177–179, 182, 184, 187, 189, 190, 194

баргунут 38

бүджали 56

булкут 117, 152, 153, 179

бургут 61, 83, 90, 98, 179

джабай, род племени байавут 62

джадай 36, 68, 76, 87, 91, 95, 96, 99

джаджират 26, 63

джāджирāt, см. джāджйрāt

джалāйир 25, 31–36, 47, 56, 59, 62, 64, 66–69, 75, 77, 80, 82, 83, 85, 86, 89, 90, 92, 93, 97, 98, 101, 117, 121, 168, 188–190

джат 66

джийут 35

джурджа 33, 57, 63

джурйāt 26, 95

дўлāt 26, 51, 115, 116, 117, 152, 162

дўлāt, см. дўглāt

дурбāн 23, 31, 33, 62, 78, 89, 91

дурбāн, см. дурбāн

дурбат 117, 153

дурмāн 31

илдуркин 76

йлчикдай 152, 168

йман 38

инкират 33, 63, 65, 67, 69

йалкунūt 36

йасавур 83, 164

ййсūt 26, 75–77, 84, 87, 89, 94, 143, 145, 152

қалқūt 83

қāнūt 49

қāнчгāн 119

қарāунās 76, 95

қарā-хитāй 33

карлавут 68

кāt 75

катагāн 33, 61

қāтақ 56

кāшгарцы 56

қйгин 24

қийāt 32, 93, 117

қипчāқ 70, 117, 126, 153, 162, 163

қипчāқ-ўйгўр 35

кирāйит 29, 30, 31, 36, 38, 56, 74–76, 80, 88, 89

кўджўкўр, род племени наймāн 73

кўйин, род племени тātār 75, 83, 86, 95, 96

кўкнāt 32

кунат 83

- қўнгитан 62-65, 69, 84
қунғқитай 36
кунгкитан 31, 57, 62
қунғрат 33-36, 38, 41, 42, 47, 48, 55, 59, 61, 62, 64-67, 68, 73, 74, 76, 77-79,
81, 83, 85, 89, 91, 93, 133, 134, 141, 143, 188, 189
кунлийут 39
қўралас 35, 81, 90
курд 175
кўрлаўут, род племени ўймаўут 31, 35, 72, 73, 75, 83, 165
- манғқут 31, 33, 56, 57, 62, 63, 66, 67, 69, 76, 82, 84, 87, 88, 94-97
марвāниды 22
меркйт 30, 31, 38, 55, 62, 66, 117
монголы 22, 26, 27
миркйт, см. меркйт
муғул 18, 21, 27, 69, 120, 121, 129, 152, 155, 176-178, 181, 183
муғул-узбек 155
- найман 29, 30, 48, 49, 52, 55, 56, 61, 73, 75, 91, 94, 97, 101, 117
нйрўн 23, 24
нукўз 117, 129, 130, 153, 154, 155
- салар 188
салджийўт 24
санджарй-туркман 152
сарикташ 169
сиджийут 39
сў'анўт 75, 76
сў'ат 89
суғанут 33, 83, 84, 86, 87, 89, 94, 95
суқайит 36
сулдўз 31, 36, 47, 57, 60, 62, 66, 69, 70, 74-76, 84, 87, 91, 93, 98, 100, 116,
167, 181, 182
сулдўс, см. сулдўз
сўлқанўт 36
сўнит 30, 32, 33, 35, 47, 55, 56, 61, 63, 64, 67, 77, 83
- тāзйк 66, 122, 123, 128, 131, 136, 138, 145, 147, 149, 154, 162, 167, 171, 173,
174, 180, 185, 194
тāзик, см. тāзйк
тāйджўт 25, 26, 95, 116

- текелй 144
 тамғалиғй 57
 тāmдин 36
 тангқūt 30, 56, 57
 тархāн 113
 тātār 29–30, 33, 56, 61, 64, 66, 72, 77, 78, 81, 83, 85, 86, 90, 95, 96, 133, 152,
 153, 155, 156, 157, 163, 171
 тудан 36
 тūмāйūt 56
 турк, см. тюрк
 туркмāн 56, 111, 184, 188, 190
 тюрк 18, 21, 122, 125, 131, 136, 138, 144, 148, 149, 154, 162, 167, 174, 180
- удārкāдан 58
 ūзбек 152, 154, 155, 176, 187–189
 уйāнгқидāй 35
 ūйāt, род племени джалāйир 89
 ūйғūr 56, 57, 66, 72, 76, 83, 86, 96, 98, 101, 193
 уймāвут 73
 ūйрāt 32, 56, 58, 59, 62, 65, 66, 73–75, 78, 82, 83, 85–88, 90, 96, 97, 100, 102,
 135, 188
 улангкут 32
 (ул)ганут 76, 77
 улгунут 70
 улқунūt 60, 63, 66
 улуг-мйнг 153, 154
 унқирāt 36
 унқūнūt 32
 урангкут 34
 урийāнгқūt 32, 33, 35, 57, 63, 64, 70, 96, 136
 ūркйн 26
 ūрūt 30, 32, 64, 66, 67
- хадаркин 32, 63
 ҳаладж 155
 х^вādжа 163
 ҳитāйй 69, 75, 160, 164
 хūшин 31, 32, 39, 41, 57, 63, 68, 69, 91, 88, 91
- чаган 86, 90
 черкасс 187, 189

УКАЗАТЕЛЬ ТЕРМИНОВ И НЕПЕРЕВЕДЕННЫХ СЛОВ

алинчйк 27

амйр ал-му'минйн 18

анбарчй 157

атабек 90

ахгачй 30, 60, 75, 79, 87, 91, 92, 96, 123, 131, 137, 139, 145, 148, 150, 164, 169,
174, 182, 190

баварджй 30–32, 60–62, 70, 74, 80, 81, 84, 168

баздар 148

байиза 68

барсчй 123, 139, 144, 156, 164, 169

басқак 56, 72

бахшй 72, 73, 83, 90, 101, 118, 138, 144, 154, 158, 159, 169, 180, 183, 185, 188–
190, 193

бахадур 50, 62, 64, 69, 76–78, 84, 85, 95, 96, 98, 99, 112, 119, 123, 125, 128,
131, 136, 137, 138, 143–145, 148, 150, 158, 163, 168, 170, 173, 180

битикчй 56, 66, 69, 70, 72, 73, 76, 80, 87, 194

букавул 32, 34, 68, 123, 128, 137, 139, 148, 150, 163, 174, 180, 185, 195

бугтақ 79

буда-укӯ 26

будтай 25

бургай, см. буда-укӯ

вазйр 69

ваншай 33, 63

ваншай, см. ваншай

гуйанг 35, 64, 67

дārūґа 170, 175

дастārхāнчй 172

джаґдāвул 36

джирг 47

джйбачй 158, 162

джўкāнчй 194

дйвāн 153, 186

дйвāн-хāн 194

дўбāн-кўлўк 37

дўтāқўн 25

игачи 75, 82, 85, 89

йкчйгй 96

йлчй 91

инāқ 87, 92

инджў 72, 89, 94, 163, 164, 169

ичиге 36, 64

ишйк-āґāsй 180

йārлиґ 41

йāргўчй 34, 56, 67, 76, 82, 83, 84, 85, 87, 91, 92, 93, 99, 123, 125, 137, 139, 150,
155, 164, 167

йасā 91, 94, 104

йасāвул 34, 76, 94, 98, 119, 125, 128, 131, 136, 139, 145, 147, 150, 163, 167,
185, 187

йисавур 164

йўзўк 191

йўрт 67

йўртчй 125, 137, 139, 145, 146, 150, 155, 164, 169, 192

кабтāул 63

қалджа 33, 34, 63, 64

қаучйн 179–181, 190, 192

кезик 780

китāб-дār 190

кўйāнг (гойон) 32, 56

кўкалтāш 110, 121, 122, 124, 127, 140, 144, 153, 154, 157, 161, 169, 172, 182,
183, 184, 196

курагāн 33, 34, 37, 58, 63, 67, 69, 70, 72, 74, 75, 77, 78, 79, 81, 82, 83, 85, 88, 90, 92, 94, 95, 96, 97, 100, 101, 132, 137, 196

қўбақчй 49

қурултāй 40

қўрчй 33-35, 61, 63, 66, 75-77, 83, 84, 95, 123, 125, 131, 137, 139, 144, 148, 150, 155, 163, 168, 181, 193

қўшчй 69, 70, 72, 81, 84, 85, 87, 88, 91, 92, 98, 123, 125, 128, 137, 139, 142, 145, 150, 163, 172, 181, 190, 195

мазхаб 17

мāлй 64, 187, 188, 190

миргāн 158

мйрāхўр 154, 174, 185, 190

мйришкār 195

мисгар 194

мушриф 26, 174

нāйиб 47

нўйāн 27, 28, 32, 33, 35, 36, 39, 47, 55, 56, 61-64, 66-70, 72, 73, 75-78, 82-84, 86, 89-92, 94, 95, 97-100, 104, 107, 108, 110, 111, 113-115, 141, 147, 183, 190

нўкār 57

парвāна 191, 193

парвāначй 118, 119, 172, 180, 185, 190, 191, 192

пин-джан, см. фин-джāн

рикāб-дār 166

қадр 123, 128, 131, 137, 145, 148, 150, 155, 164, 166, 168, 172-174, 185

сāчāн 33, 48, 63

сечен, см. сāчāн

қудўр, см. қадр

сўсўгāн 83

сўчй 123, 128, 139, 145, 148, 150, 156, 163, 168, 195

тайши 71, 73

тархāн 68, 72, 96, 124, 126, 127, 132, 146, 151-158, 160, 162, 165, 168, 171-175, 178, 182-184, 188-190

тўқчй 168

тувāчй 34, 104, 110, 111, 117, 118, 121, 122, 125, 131, 132, 136, 138, 144, 146,
147, 149, 152–154, 160, 164, 165, 167, 171, 173, 174, 179, 186, 188, 189,
191, 192

тутқāвул 87, 94

туқчй 192

ўбўка 27

ўглақчй 189

ўдāчй 76, 83, 85–87, 90, 91, 92, 95

уддāй 26

урўт 18, 20, 21, 24

учан 35

Фин-джāн 68, 69, 71, 72, 143, 144

фўдтйн 38

ҳāджиб 66

ҳ^вāджа 31, 90, 103, 123, 172, 180, 183, 187, 192

ҳаттāт 168

ҳатўн 30, 38, 55, 65, 68, 73–75, 77–79, 81, 82, 85, 88, 89, 91–93, 97–102, 114,
119–121, 133, 134–136, 143, 152, 161, 165, 166

чаган-чаха 60

чанг-санг 68, 70, 72, 73, 94, 98

чербй 32, 33, 34, 62, 64

шāх 60, 104, 107

шиғāвул 69, 70

шукўрчй 69, 78, 80, 82, 83, 87, 90

УКАЗАТЕЛЬ ГЕОГРАФИЧЕСКИХ НАЗВАНИЙ

Абаркӯх 153
Абвāб ал-бирр 99
Азарбайджāн 42, 88, 102
Амул 153
Арғун, река 80, 91, 92
Ардабйл 153
Астр'āбād 188–195

Бағдād 75–78, 87, 90, 91
Бағ-и Зағāн 194
Бағлāн 112, 113
Балх 193
Бāмийāн 48
Бāхарз 154
Бухāрā 53, 84, 85

Варзана 175

Гāвбар 85
Герат 101, 147, 170, 176, 189
Гйлāн 98
Гургāн 90
Гурджистāн 85

Дамаск 75, 96
Дарбанд 33, 35, 101

- Дарс-Бāлиқ 69
Дашт-и Қипчāқ 38, 39, 42
Джайх̄ун, река 35, 188
Джūrджа 33
Джурджāн 99
Дийār-Бакр 80, 84, 101
- Египет 87, 96, 97, 102
- Йрāн 21, 35, 56, 70, 76, 77, 105
Ирбйл, крепость 76
Иркина-Қūtūқун 21
Исфахāн 96, 113, 153, 154
Итил, река 40, 41
- Кāбул 50, 176
Камāқūr 67
Қāманāн 88
Қарāқурӯм
Кашмйр 77, 105
Кирмāн 111
Китай 29, 58
Константинополь 97
Қумм 153
Қундӯз 112, 113
Қухистāн 95, 102
Қушадж 154
- Лагза 101
Лӯристāн 153
- Мавараннахр 49, 50, 53, 104
Мāзандарāн 92
Маймана 189
Манзй 69
Марғузār 81
Мārдин 83
Маусил 76
Мерв 130, 153, 154, 187–191, 193–195
Монголия 29, 74, 75
Муғӯлистāн 113, 152

Нангас 70

Нангнаш 69

Наринкӯл 52

Ниса 194

Нймрӯд, область 77

Нйшāпӯр 37, 120

Райй 153

Рӯм 82, 86, 90, 94, 95, 96, 98, 99

Самарқанд 113, 187

Сарāй 39, 147

Сараҳс 153, 154

Сārй 153

Сйкӯн, верхнее Алмāлиқа 52

Симнāн 95

Сирия 95

Сулғāнийя 99, 100, 101, 151

Табрйз 42

.āлиқāн 169

Ташкент 50

Тӯқмақ 146, 148

Тӯмāt 35

Тӯрāн 21, 105

Туркистāн 33, 53, 75, 104

.ус 56

Ўзганд 50

Фāрс 112

Ҳāджжй-Тархāн 39

Ҳ^вāразм 153, 173, 188, 194

Ҳитāй 33, 57, 63, 67

Ҳурāсāн 76, 90, 92, 94, 96, 98–100, 112, 189, 190, 194, 195

Ҳутгалāн 154

Ҳалаб 77, 78

Хамадāн 81

Хамазāн, см. Хамадāн

Хаштрӯд 88
Хиндустāн 112
Хирāt, см: Герат
Хӯкарвāн 66

Чинārāн 192–194

Шām 75
Шибурғāн 193
Шйрāз 105
Ширвāн 101

Раксумильный
текст

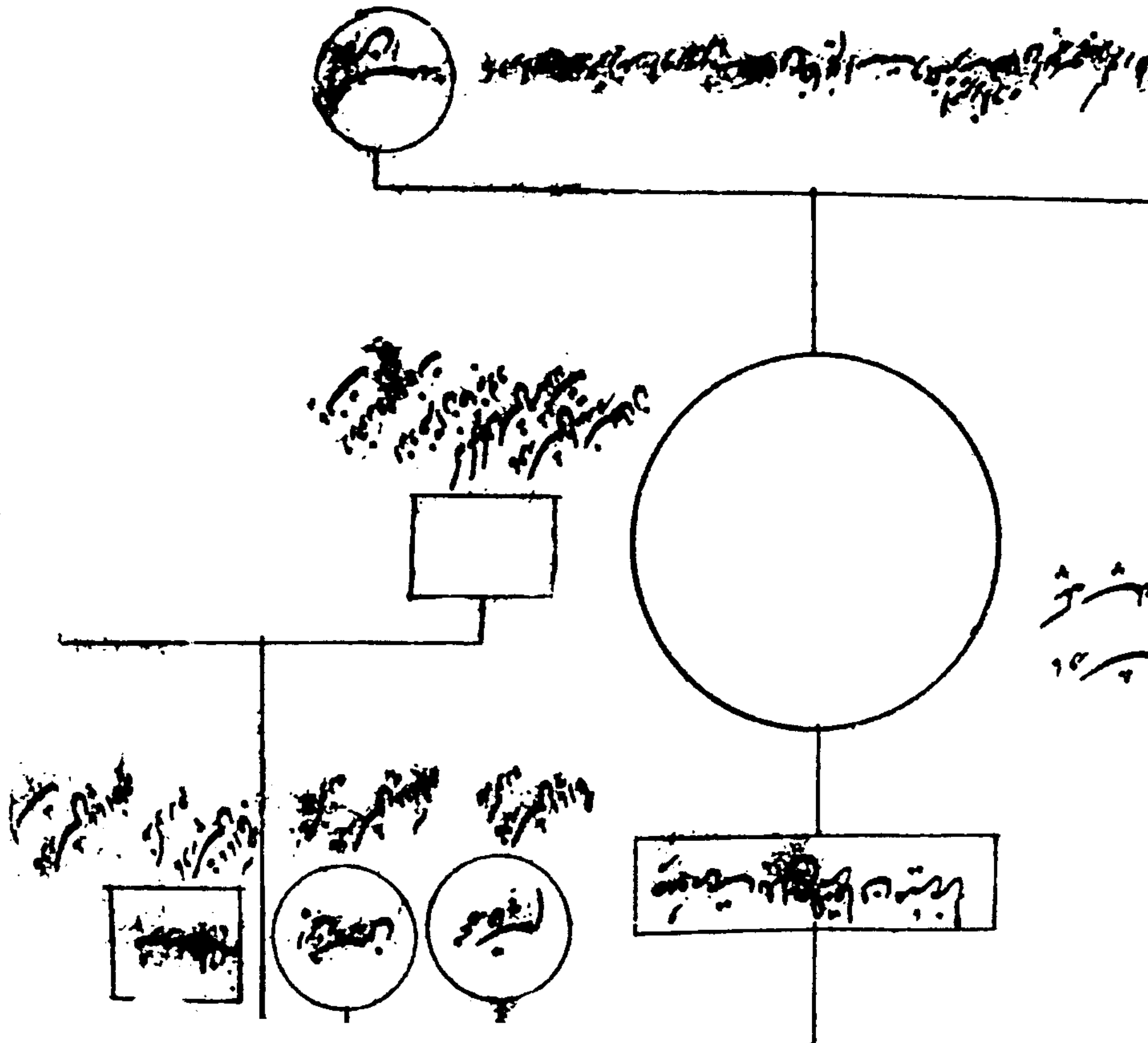

<p>توت سوراخ</p>	<p>لوت سوراخ</p>	<p>لوت سوراخ</p>	<p>لوت سوراخ</p>	<p>توت سوراخ ۱۵۰</p>	<p>لوت سوراخ ۱۵۰</p>	<p>توت سوراخ ۱۵۰</p>	<p>توت سوراخ ۱۵۰</p>
<p>توت سوراخ</p>	<p>توت سوراخ</p>	<p>توت سوراخ</p>	<p>توت سوراخ</p>	<p>توت سوراخ ۱۵۰</p>	<p>توت سوراخ ۱۵۰</p>	<p>توت سوراخ ۱۵۰</p>	<p>توت سوراخ ۱۵۰</p>
<p>توت سوراخ</p>	<p>توت سوراخ</p>	<p>توت سوراخ</p>	<p>توت سوراخ</p>	<p>توت سوراخ ۱۵۰</p>	<p>توت سوراخ ۱۵۰</p>	<p>توت سوراخ ۱۵۰</p>	<p>توت سوراخ ۱۵۰</p>

جی ۱۶۱
 جی ۱۶۲
 جی ۱۶۳
 جی ۱۶۴
 جی ۱۶۵
 جی ۱۶۶
 جی ۱۶۷
 جی ۱۶۸
 جی ۱۶۹
 جی ۱۷۰
 جی ۱۷۱
 جی ۱۷۲
 جی ۱۷۳
 جی ۱۷۴
 جی ۱۷۵
 جی ۱۷۶
 جی ۱۷۷
 جی ۱۷۸
 جی ۱۷۹
 جی ۱۸۰
 جی ۱۸۱
 جی ۱۸۲
 جی ۱۸۳
 جی ۱۸۴
 جی ۱۸۵
 جی ۱۸۶
 جی ۱۸۷
 جی ۱۸۸
 جی ۱۸۹
 جی ۱۹۰
 جی ۱۹۱
 جی ۱۹۲
 جی ۱۹۳
 جی ۱۹۴
 جی ۱۹۵
 جی ۱۹۶
 جی ۱۹۷
 جی ۱۹۸
 جی ۱۹۹
 جی ۲۰۰

جی ۱۹۱
 جی ۱۹۲
 جی ۱۹۳
 جی ۱۹۴
 جی ۱۹۵
 جی ۱۹۶
 جی ۱۹۷
 جی ۱۹۸
 جی ۱۹۹
 جی ۲۰۰
 جی ۲۰۱
 جی ۲۰۲
 جی ۲۰۳
 جی ۲۰۴
 جی ۲۰۵
 جی ۲۰۶
 جی ۲۰۷
 جی ۲۰۸
 جی ۲۰۹
 جی ۲۱۰
 جی ۲۱۱
 جی ۲۱۲
 جی ۲۱۳
 جی ۲۱۴
 جی ۲۱۵
 جی ۲۱۶
 جی ۲۱۷
 جی ۲۱۸
 جی ۲۱۹
 جی ۲۲۰
 جی ۲۲۱
 جی ۲۲۲
 جی ۲۲۳
 جی ۲۲۴
 جی ۲۲۵
 جی ۲۲۶
 جی ۲۲۷
 جی ۲۲۸
 جی ۲۲۹
 جی ۲۳۰
 جی ۲۳۱
 جی ۲۳۲
 جی ۲۳۳
 جی ۲۳۴
 جی ۲۳۵
 جی ۲۳۶
 جی ۲۳۷
 جی ۲۳۸
 جی ۲۳۹
 جی ۲۴۰
 جی ۲۴۱
 جی ۲۴۲
 جی ۲۴۳
 جی ۲۴۴
 جی ۲۴۵
 جی ۲۴۶
 جی ۲۴۷
 جی ۲۴۸
 جی ۲۴۹
 جی ۲۵۰

CCCVII

علی اکبر ارات	ابو حسن ارات	کریم داد مولانا مبارک	جای محمد
محمد علی عینی خالدار	دقیق موفد مان	شاه مان	خزوه دولای
علی شیره	عیاشی مان	سید حسن	مختار
جای نرجان مان	شیخ عبد الله جاسک	اردو پیر مان	دولای مان
بدیع الزمان	بابت که حالا مقدر آمد	عباسی مان	اجتیب
مظفر برلاس	محمد برندق برلاس	محمد برندق برلاس	شوق اربع لوسلک
عبد الحان قزوین	محمد نزیان	محمد نزیان	مبارک که در مایه
محمد امیر سلطان ارجون	محمد نزیان	محمد نزیان	اعلی آند و مصداق
محمد امیر سلطان ارجون	محمد نزیان	محمد نزیان	سراپدر شد مل
محمد امیر سلطان ارجون	محمد نزیان	محمد نزیان	پیر محمد ارات
محمد امیر سلطان ارجون	محمد نزیان	محمد نزیان	محمد علی خادری برلاس
محمد امیر سلطان ارجون	محمد نزیان	محمد نزیان	محمد سعید
محمد امیر سلطان ارجون	محمد نزیان	محمد نزیان	اورس ارجون
محمد امیر سلطان ارجون	محمد نزیان	محمد نزیان	چشم ارجون
محمد امیر سلطان ارجون	محمد نزیان	محمد نزیان	تقریبی ا
محمد امیر سلطان ارجون	محمد نزیان	محمد نزیان	محمد سعید
محمد امیر سلطان ارجون	محمد نزیان	محمد نزیان	اورس ارجون
محمد امیر سلطان ارجون	محمد نزیان	محمد نزیان	چشم ارجون
محمد امیر سلطان ارجون	محمد نزیان	محمد نزیان	تقریبی ا
محمد امیر سلطان ارجون	محمد نزیان	محمد نزیان	محمد سعید
محمد امیر سلطان ارجون	محمد نزیان	محمد نزیان	اورس ارجون
محمد امیر سلطان ارجون	محمد نزیان	محمد نزیان	چشم ارجون
محمد امیر سلطان ارجون	محمد نزیان	محمد نزیان	تقریبی ا

اورالتاسم
 و نه امیر خالدار صد گویا امیر خالدار منصب او را بدو دادند
 پروانچیان آنچه در مومر شده و در اسپترابا بوده اند
 محمد امیر سلطان ارجون
 جان احمد
 منصب امیر اخذ نژد است

۳۰۰	۳۰۰	۳۰۰	
۳۰۰	۳۰۰	۳۰۰	۳۰۰
۳۰۰	۳۰۰	۳۰۰	۳۰۰

۳۰۰

۳۰۰	۳۰۰	۳۰۰
۳۰۰	۳۰۰	۳۰۰
۳۰۰	۳۰۰	۳۰۰

۳۰۰

۳۰۰

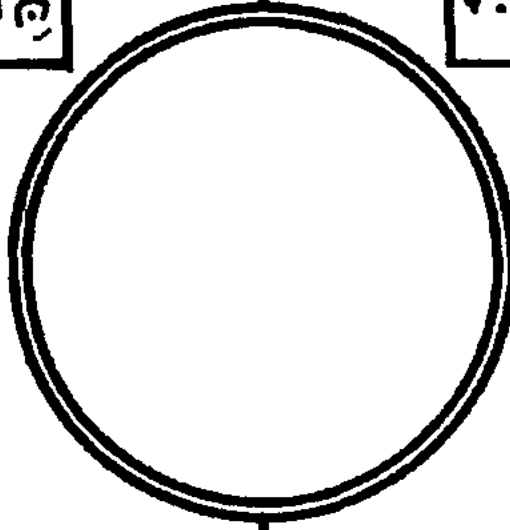

۳۰۰

Билет № 1000

Иванов Иван Иванович

Петров Петр Петрович

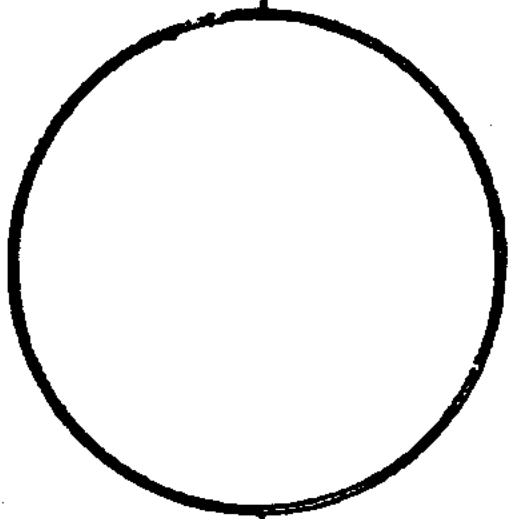

Сектор обслуживания

ССС

CCXCIX

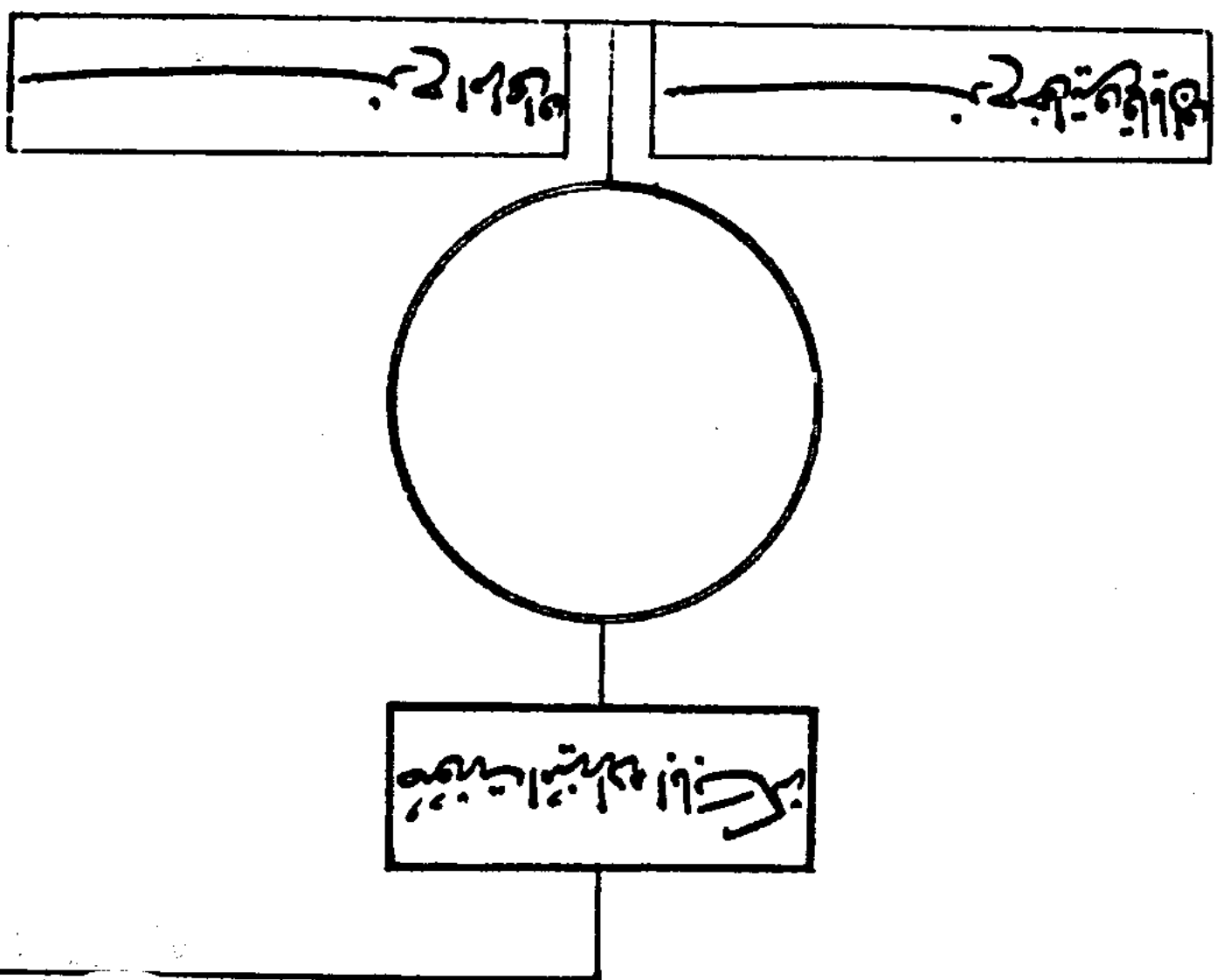

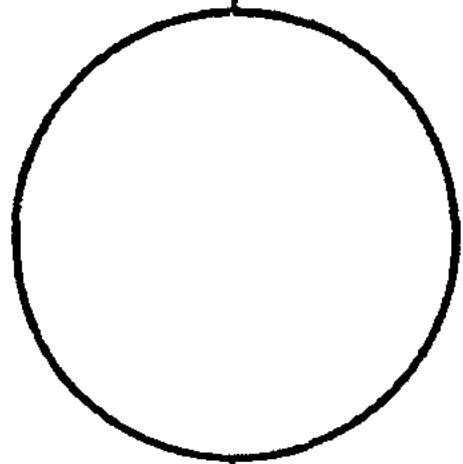
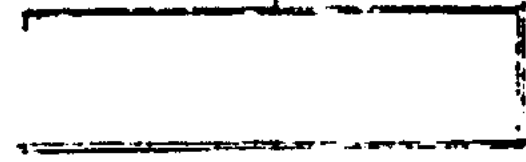
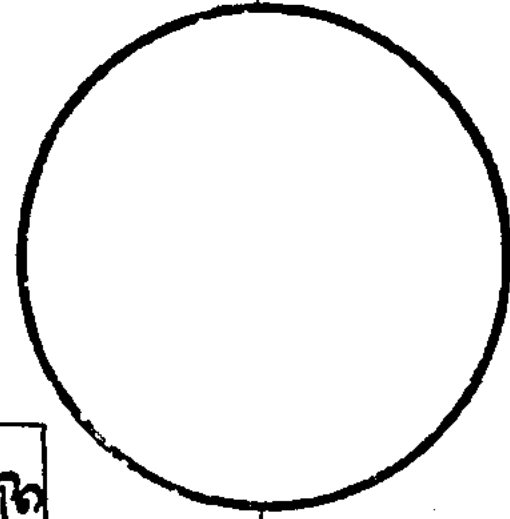

Handwritten text in a rectangular box at the bottom center: *مجلس عالی تعلیم و تربیت*

Handwritten text in a rectangular box at the bottom right: *مجلس عالی تعلیم و تربیت
تاسیس ۱۳۰۲
مجلس عالی تعلیم و تربیت
تاسیس ۱۳۰۲*

Handwritten text in a rectangular box on the left side: *مجلس عالی تعلیم و تربیت*

Handwritten text in a rectangular box on the right side: *مجلس عالی تعلیم و تربیت*

Handwritten text in the upper left quadrant, arranged in a grid-like pattern:
Row 1: *لله*, *بیت*, *مجلس*, *تعلیم*
Row 2: *تربیت*, *مجلس*, *تعلیم*, *تربیت*
Row 3: *مجلس*, *تعلیم*, *تربیت*, *مجلس*
Row 4: *تربیت*, *مجلس*, *تعلیم*, *تربیت*
Row 5: *مجلس*, *تعلیم*, *تربیت*, *مجلس*

Handwritten text in the lower left quadrant, arranged in a grid-like pattern:
Row 1: *مجلس*, *تعلیم*, *تربیت*, *مجلس*
Row 2: *تربیت*, *مجلس*, *تعلیم*, *تربیت*
Row 3: *مجلس*, *تعلیم*, *تربیت*, *مجلس*
Row 4: *تربیت*, *مجلس*, *تعلیم*, *تربیت*
Row 5: *مجلس*, *تعلیم*, *تربیت*, *مجلس*
Row 6: *تربیت*, *مجلس*, *تعلیم*, *تربیت*
Row 7: *مجلس*, *تعلیم*, *تربیت*, *مجلس*
Row 8: *تربیت*, *مجلس*, *تعلیم*, *تربیت*
Row 9: *مجلس*, *تعلیم*, *تربیت*, *مجلس*
Row 10: *تربیت*, *مجلس*, *تعلیم*, *تربیت*

پسین و دوخواج

مولا حسن
مولا فضل
مولا خیر
مولا سید احمد

نویسنده کاغذ تاراج

محمد علی عثمانی
بشش نسل عبدالرحمن

بخشیان

قاسم کوکانش

مردمان

مولا سید احمد	مولا سید احمد	مولا سید احمد	مولا سید احمد	مولا سید احمد
مولا سید احمد	مولا سید احمد	مولا سید احمد	مولا سید احمد	مولا سید احمد
مولا سید احمد	مولا سید احمد	مولا سید احمد	مولا سید احمد	مولا سید احمد
مولا سید احمد	مولا سید احمد	مولا سید احمد	مولا سید احمد	مولا سید احمد
مولا سید احمد	مولا سید احمد	مولا سید احمد	مولا سید احمد	مولا سید احمد

مولا سید احمد
مولا سید احمد

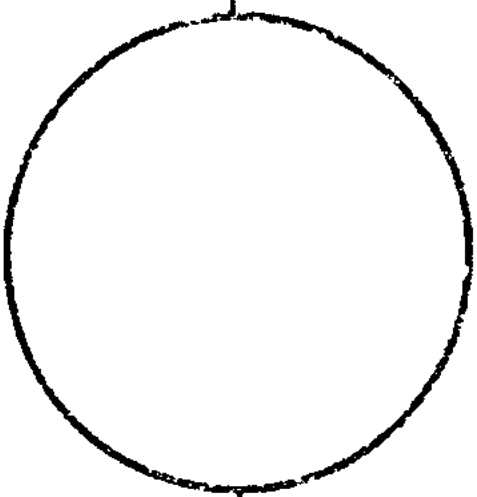

مولا سید احمد

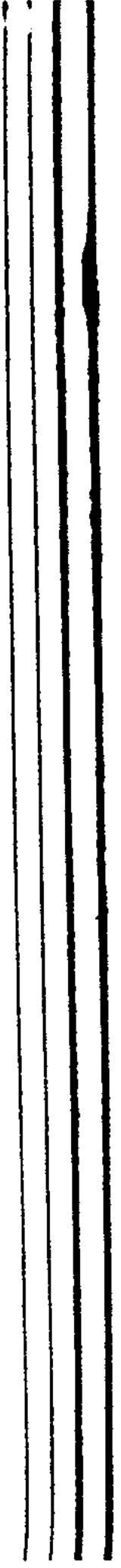

مادرش زینب یکی آغاچه بنت
سلطان احمد ملودور

تقی سلطان

مادرش دشا و آغاچه مذکور

عایشه سلطان

مادرش نایک آغاچه مذکور

سیدیکه

مادرش گل ز سلطان آغاچه بنت
یوسف حسن

عایشه سلطان

مادرش کومر سلطان آغاچه مذکور

کیهانیکه

مادرش دولت نخت آغای مذکور

یکسی پیکم

مادرش دولت نخت آغاچه بنت
شیران شیخ

صابیح سلطان

مادرش کومر سلطان آغاچه بنت
خواجہ راپستی

نورجانیکه

مادرش اکاچیم بنت امیرزاده لینگ
کوردگان

خانزاده پیکم

مادرش رقیه سلطان سکم
بنت امیرزاده علاء الدوله

اردو سلطان

مادرش گل آغاچه
مذکور

دور سلطان

مادرش دشا و آغاچه
مذکور

رایه سلطان

مادرش شاه سلطان آغاچه

زینب سلطان

مادرش آفاق آغاچه کولکش

برجانیکه

امیرزاده ابرسم ابن امیرزاده
علاء الدوله سب در

شیکه آقا

مادرش شامیم آغای مذکور

تران آقا

مادرش شامیم آغاچه بنت
قوشچی

نور سلطان

تتمة ١٤٥	١٤٥	١٤٥	١٤٥	١٤٥	١٤٥	١٤٥	١٤٥
١٤٥	١٤٥	١٤٥	١٤٥	١٤٥	١٤٥	١٤٥	١٤٥
١٤٥	١٤٥	١٤٥	١٤٥	١٤٥	١٤٥	١٤٥	١٤٥
١٤٥	١٤٥	١٤٥	١٤٥	١٤٥	١٤٥	١٤٥	١٤٥



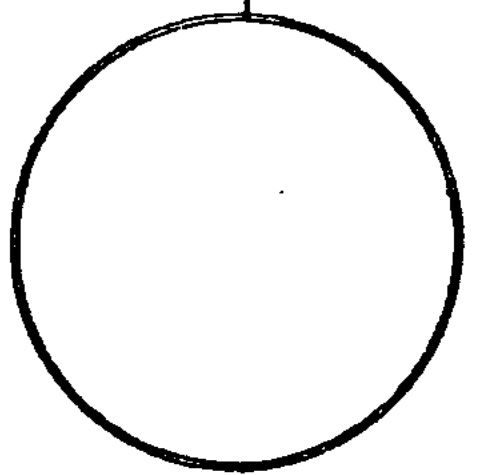

١٤٥

١٤٥

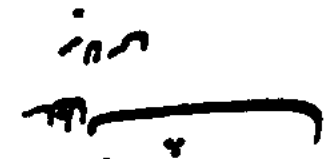

١٤٥

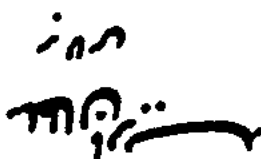
١٤٥

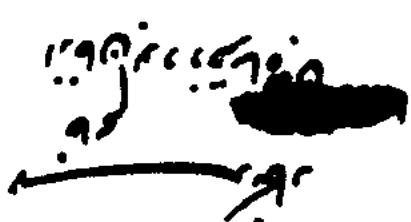
<p>   </p>	<p>   </p>	<p>   </p>
---	---	---

کور

کور

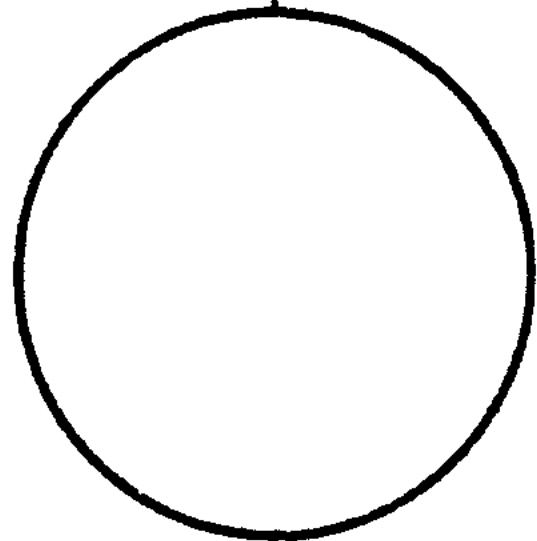

کور

XIXXXIX



سید محمد باقر

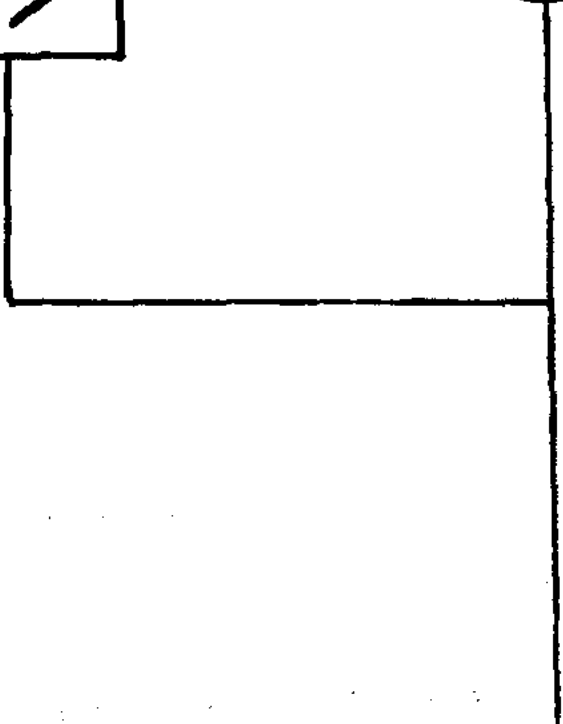

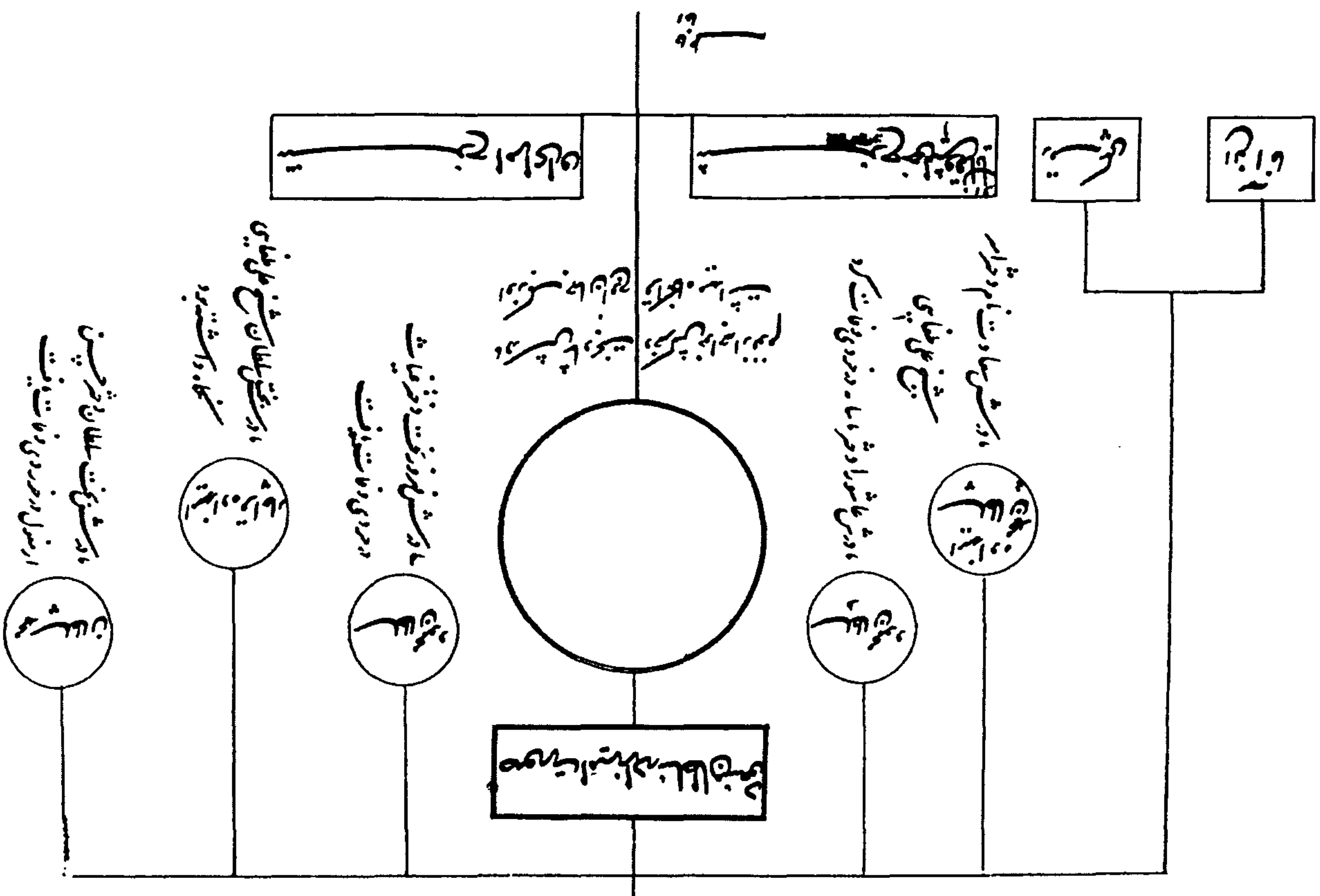

یتا مہر بہ سبب سبب

۱۰۰۰۰۰۰۰۰۰	۱۰۰۰۰۰۰۰۰۰
------------	------------

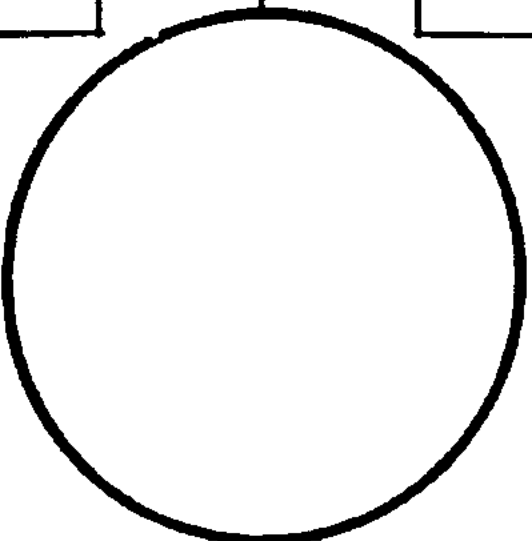

والدہ شہزادہ شہزادہ شہزادہ
 شہزادہ شہزادہ شہزادہ
 شہزادہ شہزادہ شہزادہ

اولاد شہزادہ شہزادہ شہزادہ
 شہزادہ شہزادہ شہزادہ
 شہزادہ شہزادہ شہزادہ

۱۰۰۰۰۰۰۰۰۰

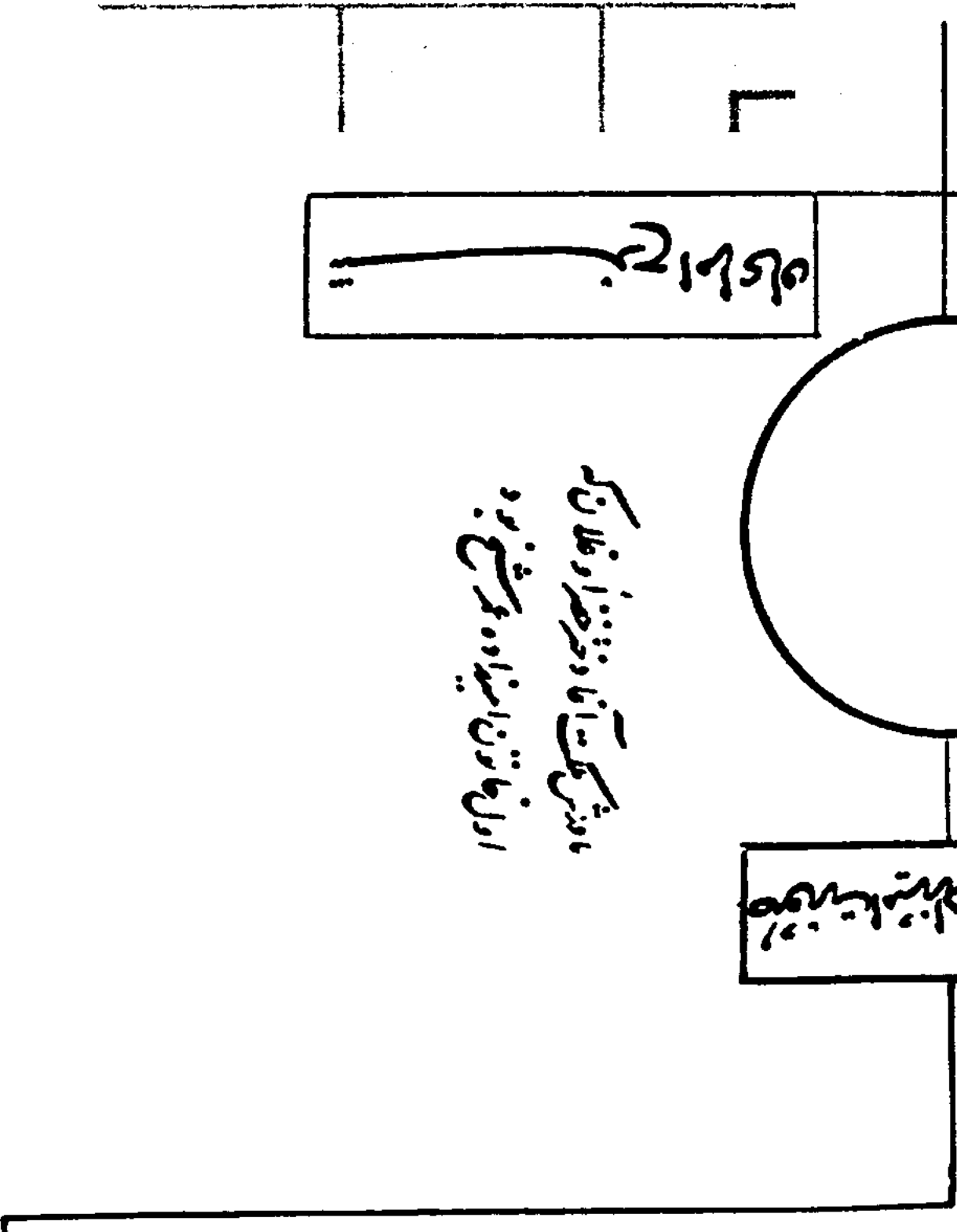

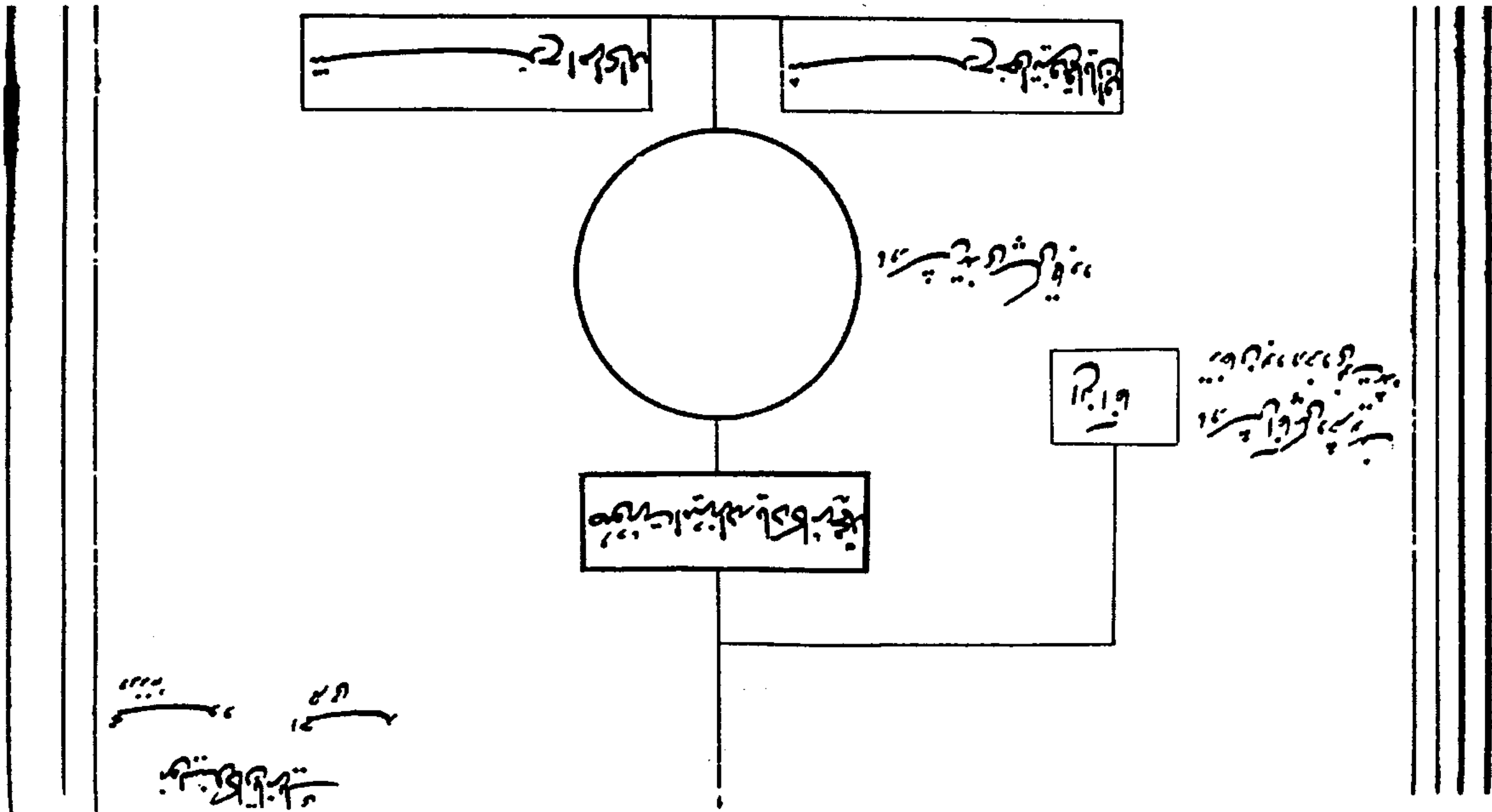

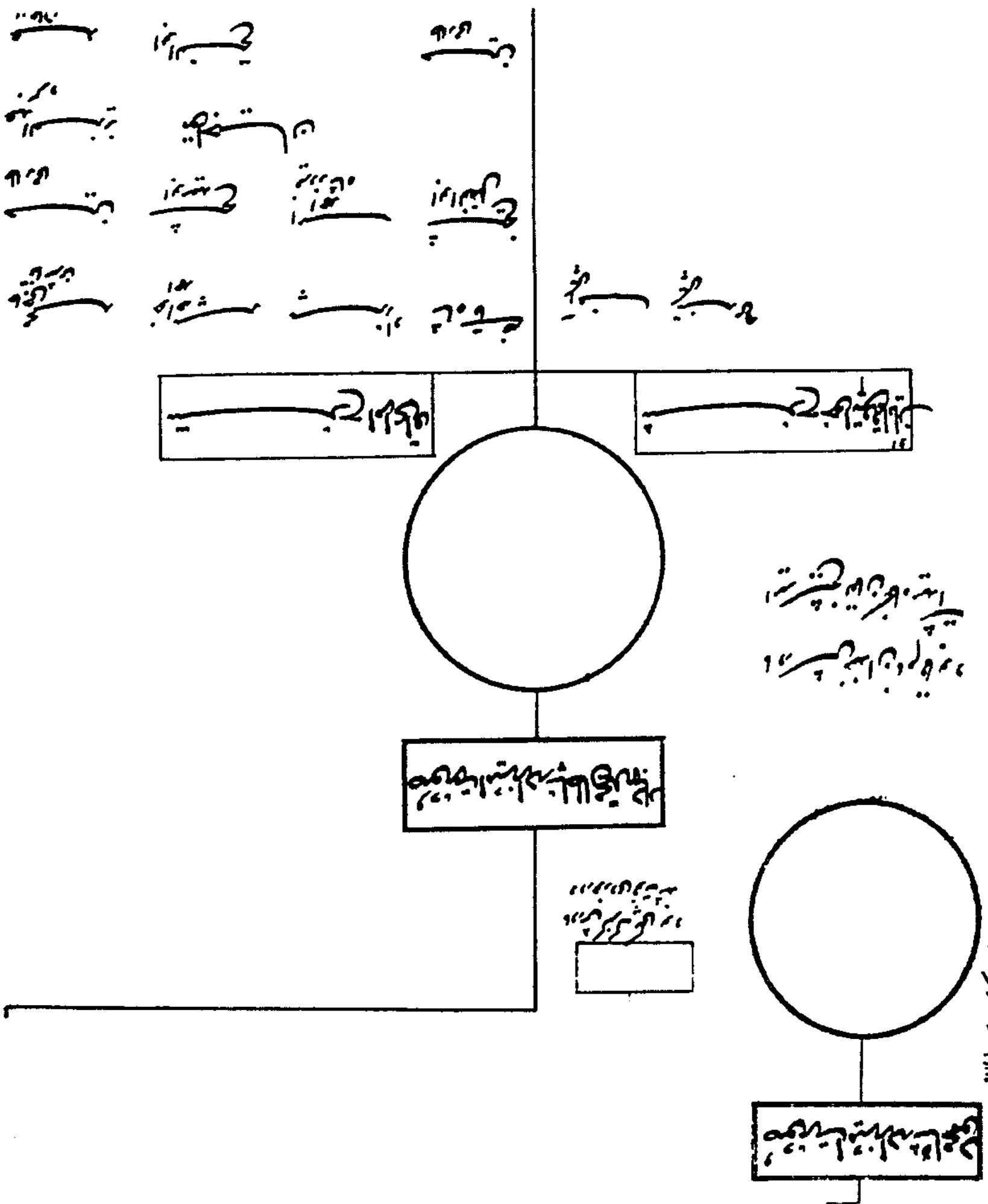

CCLXXXIII

بیت	بیت	بیت	بیت			
بیت	بیت	بیت	بیت	بیت	بیت	بیت
بیت	بیت	بیت	بیت	بیت	بیت	بیت
بیت	بیت	بیت	بیت	بیت	بیت	بیت

بیت	بیت
-----	-----

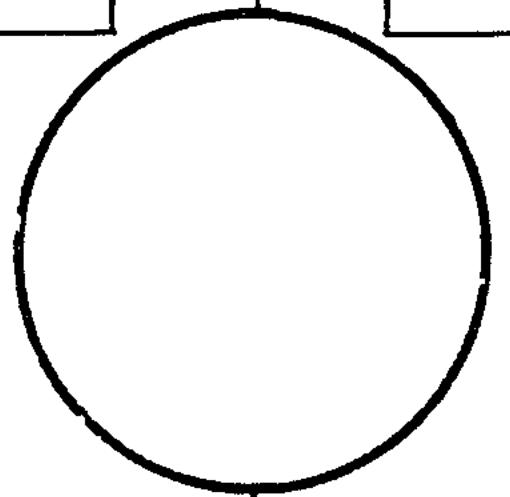

بیت

بیت

CCLXXXI

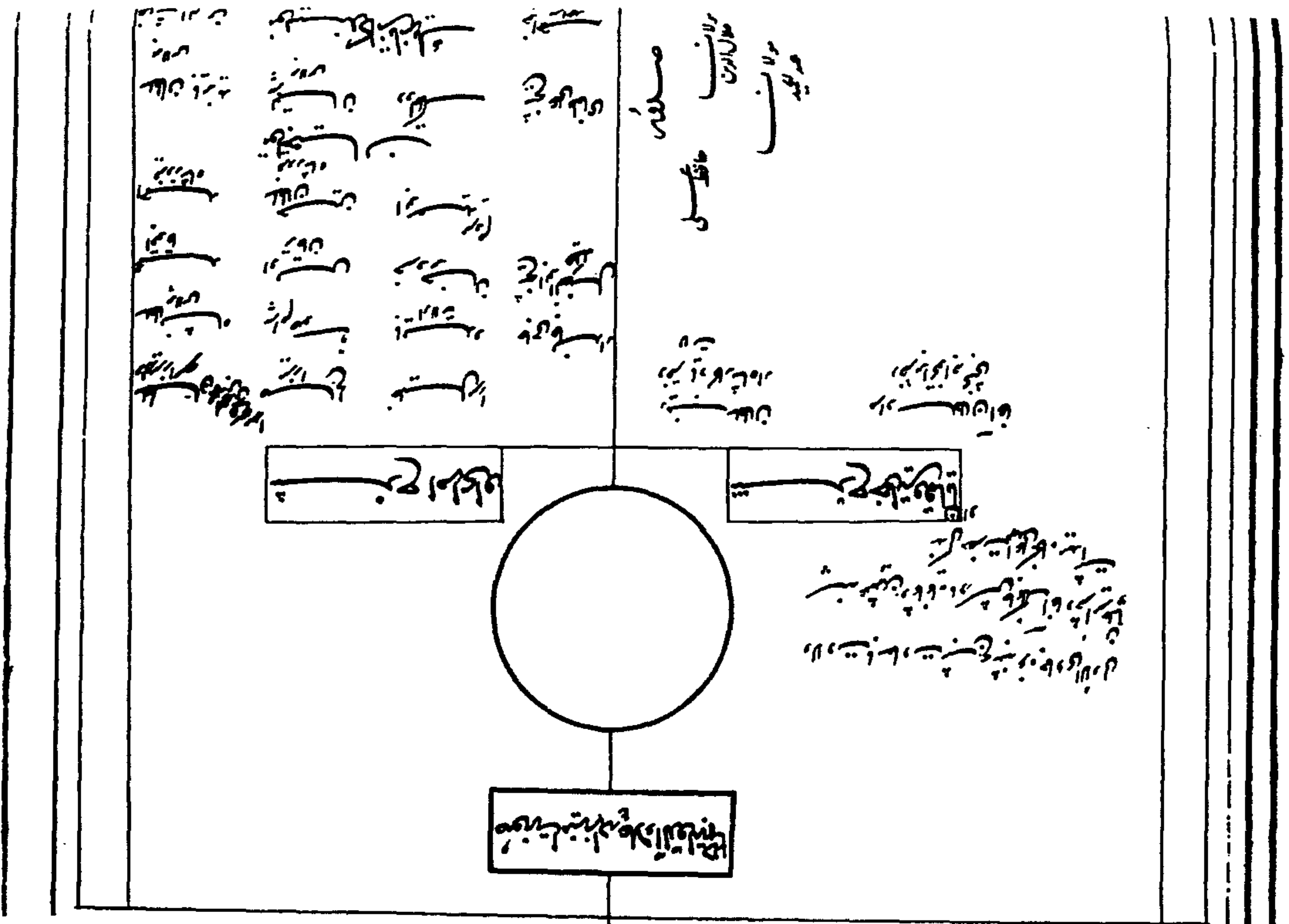

و این است که در این کتاب بیشتر در این کتاب

و این است که در این کتاب بیشتر در این کتاب	و این است که در این کتاب بیشتر در این کتاب
--	--

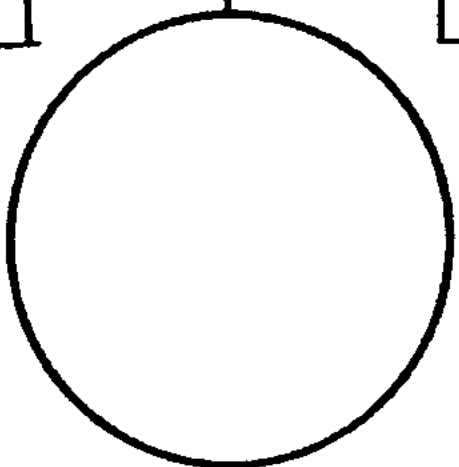

نیز در این کتاب بیشتر در این کتاب

توجه به این است که در این کتاب بیشتر در این کتاب

و این است که در این کتاب بیشتر در این کتاب

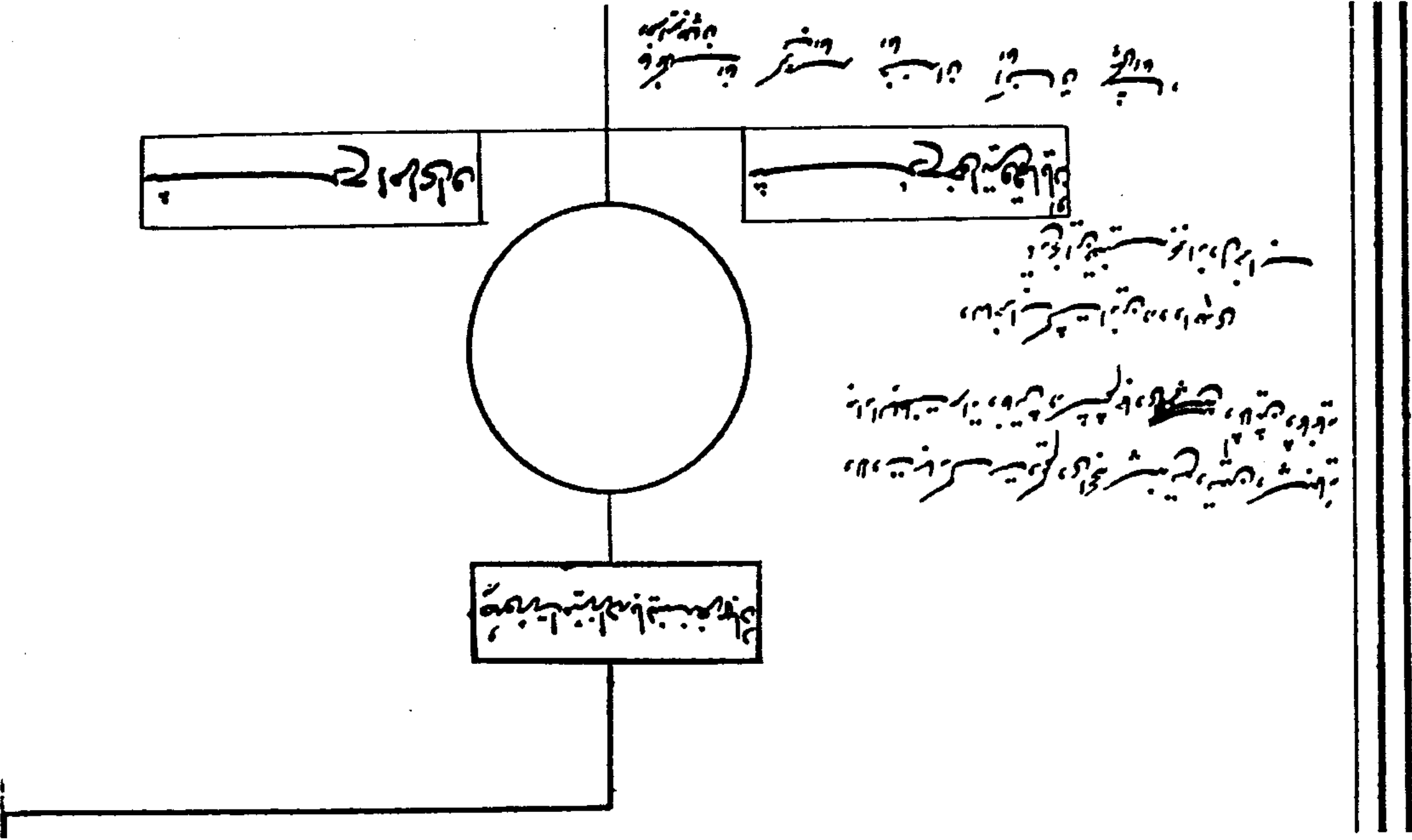

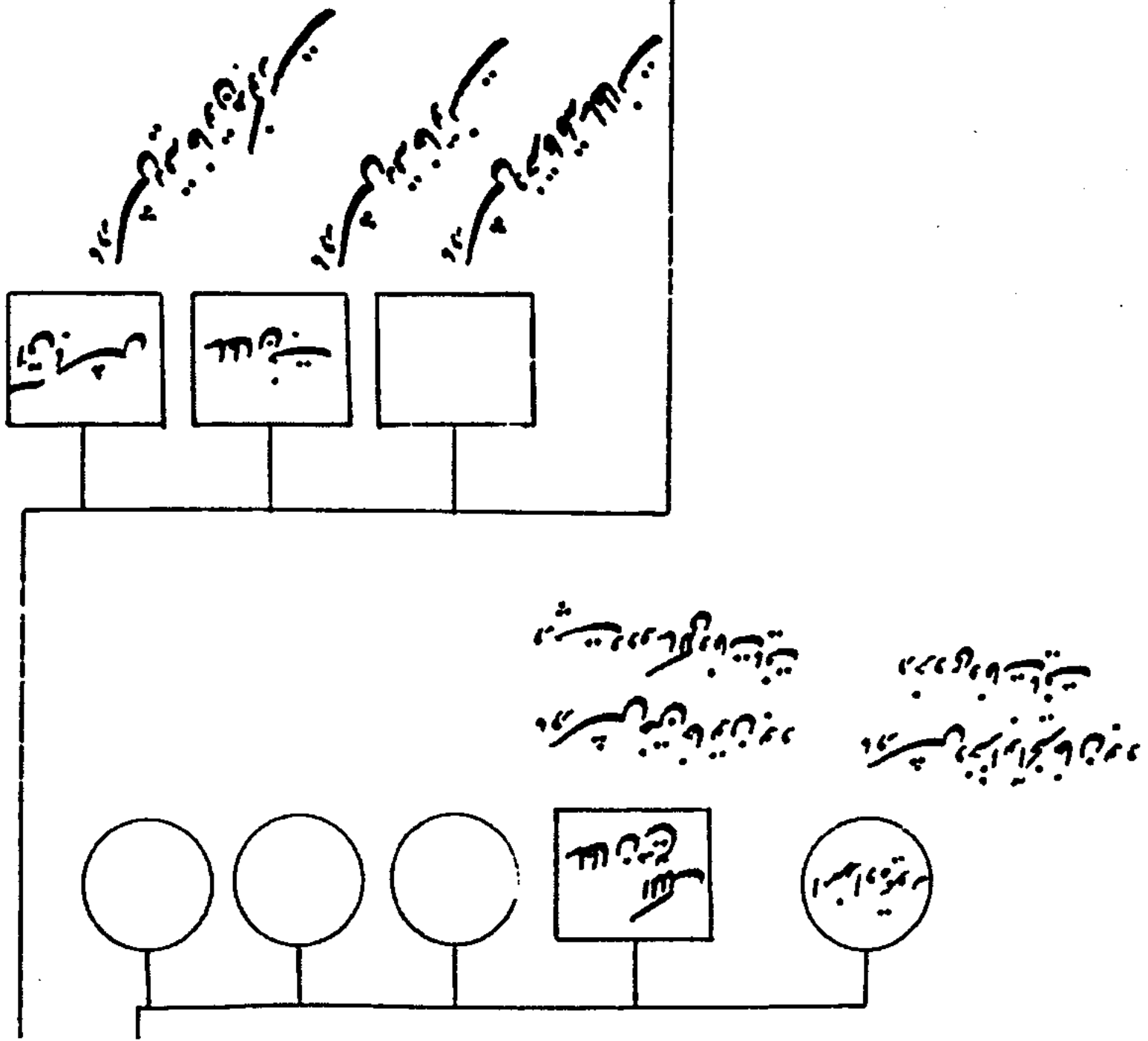

۱۴۲۶

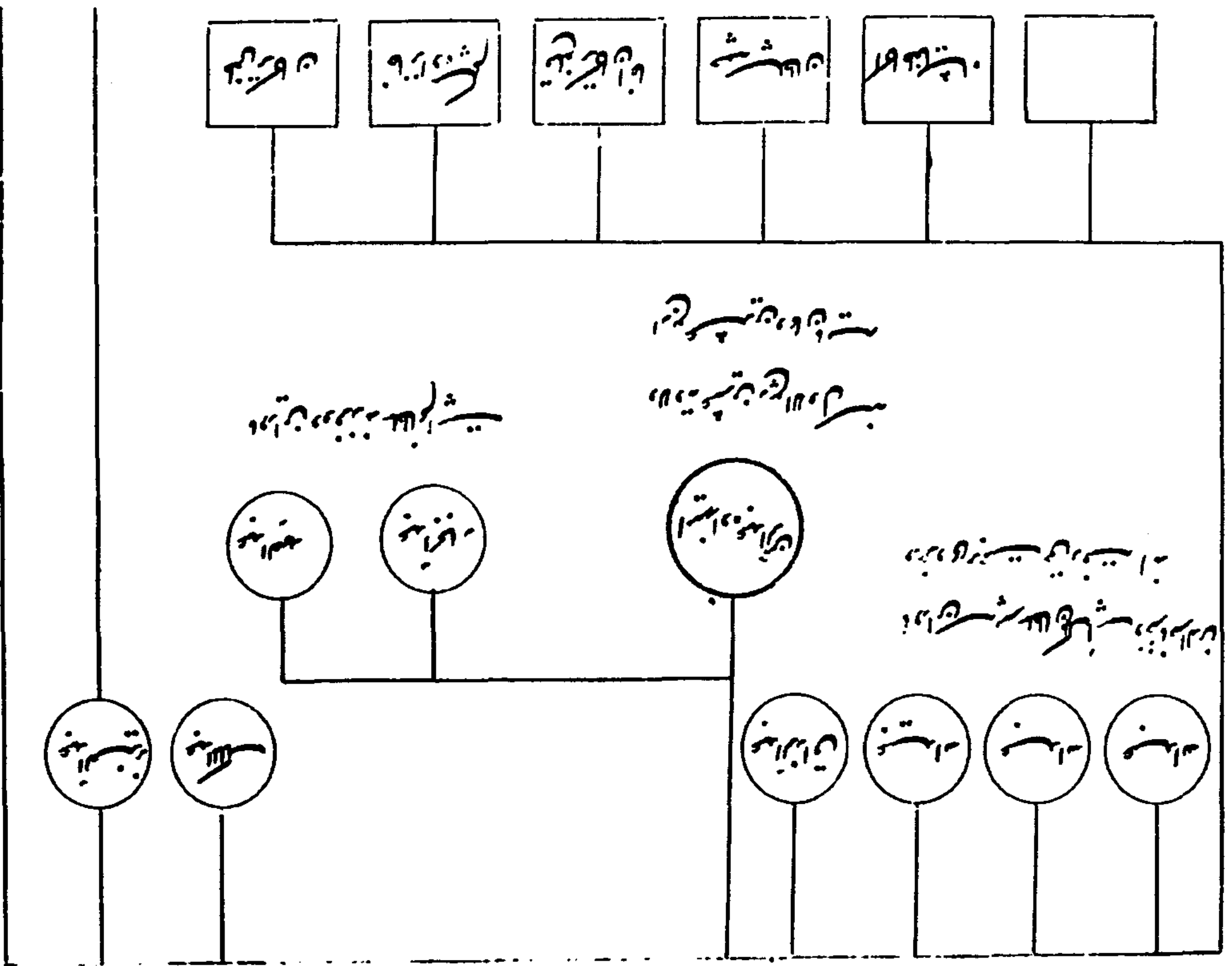

CC1XX

خبر

کتاب

حاشیه

تولک

غایب در

قلمچی کسان

محمد بن

ابراهم توری

نور ابن خبزی

بکاولان

مؤلف

داده بن

ایستاد

ایستاد

مرد

اورسی

مرد

مابن یک

تین زار

بازید

ایستاد

سویچ

ایستاد

مکرم

عاشق

قلمچی

ایستاد

ایستاد

ایستاد

ایستاد

در این روز
 در روز دوشنبه
 در روز دوشنبه
 در روز دوشنبه
 در روز دوشنبه

در روز دوشنبه	در روز دوشنبه	در روز دوشنبه
در روز دوشنبه	در روز دوشنبه	در روز دوشنبه
در روز دوشنبه	در روز دوشنبه	در روز دوشنبه
در روز دوشنبه	در روز دوشنبه	در روز دوشنبه
در روز دوشنبه	در روز دوشنبه	در روز دوشنبه
در روز دوشنبه	در روز دوشنبه	در روز دوشنبه
در روز دوشنبه	در روز دوشنبه	در روز دوشنبه

بیت

در روز دوشنبه	در روز دوشنبه	در روز دوشنبه
در روز دوشنبه	در روز دوشنبه	در روز دوشنبه
در روز دوشنبه	در روز دوشنبه	در روز دوشنبه
در روز دوشنبه	در روز دوشنبه	در روز دوشنبه

بچه در خانه بود
بچه در خانه بود
بچه در خانه بود
بچه در خانه بود
بچه در خانه بود

بچه در خانه بود
بچه در خانه بود
بچه در خانه بود
بچه در خانه بود
بچه در خانه بود

بچه در خانه بود
بچه در خانه بود
بچه در خانه بود
بچه در خانه بود
بچه در خانه بود

بچه در خانه بود
بچه در خانه بود
بچه در خانه بود
بچه در خانه بود
بچه در خانه بود

بچه در خانه بود

بچه در خانه بود

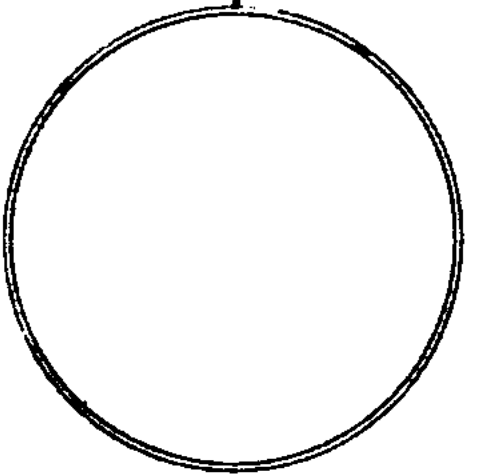

بچه در خانه بود
بچه در خانه بود
بچه در خانه بود

بچه در خانه بود

محمد سلطان بود
مادش مه اعلی کو مرشاد و مکرم بود
سنگ توچین نگاه میداشت بخودی

سلطان

وفات یافت

مادش طریقی تکلیف طوطی آقا بود
ریک آقا نگاه میداشت در خودی وفات یافت

مهری

مادش طوطی آقا بود خودش
نگاه میداشت در خودی وفات کرد

سلطان

تغییر

مادش کو مرشاد آقا رفته مانگه
نگاه میداشت پنج ساله شد بر حمت سن

سلطان

مادش مه اعلی کو مرشاد آقا بود
ناتون اسرار شیخ علی بباد نگاه میداشت
مرم اسرار محمد سلطان بن اسرار بود

Five horizontal lines for writing.

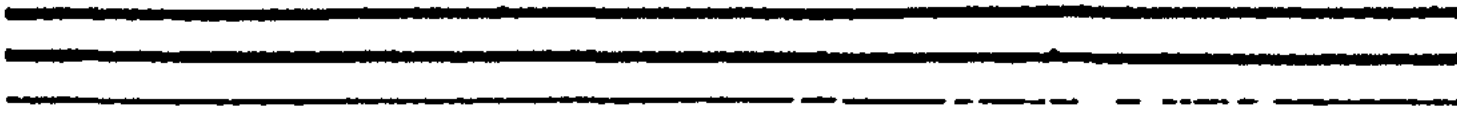

مادشس مل کتن دختر خانه بود پانچمین
نکاه میداشتن پنج ساله شد وفات کرد

محمدیار علی

مادشس آق سلطان دختر چوکس عبدالکریم کسینف الدین
نکاه میداشت دسپس ضرر وفات یافت

جان علی

مادشس آق سلطان دختر چوکس من قابرد از قوم
خطایی علی سلطان تراچی نکاه میداشت دطنویت وفات کرد

علی اوز علی

مادشس کت افانکچک خانم نکاه میداشت
یک ساله شد وفات یافت

جان شاد

مادشس آق سلطان دختر چوکس عبدالکریم کسینف الدین

نکاه میداشت دسپس ضرر وفات یافت

خطایی علی سلطان تراچی نکاه میداشت دطنویت وفات کرد

یک ساله شد وفات یافت

یک ساله شد وفات یافت

تنگ	تنگ	تنگ	تنگ	تنگ	تنگ
تنگ	تنگ	تنگ	تنگ	تنگ	تنگ
تنگ	تنگ	تنگ	تنگ	تنگ	تنگ
تنگ	تنگ	تنگ	تنگ	تنگ	تنگ
تنگ	تنگ	تنگ	تنگ	تنگ	تنگ
تنگ	تنگ	تنگ	تنگ	تنگ	تنگ
تنگ	تنگ	تنگ	تنگ	تنگ	تنگ
تنگ	تنگ	تنگ	تنگ	تنگ	تنگ

تنگ

تنگ	تنگ	تنگ	تنگ
تنگ	تنگ	تنگ	تنگ

CCLXIII

سجده عبك منج حارث

لكمين علاءك صلواتك

بهيمنان

زبان شيخ يمينه

افواجيان

منايتيه

مخول

تروى يه بكتيه حاجي

اردييه خوري

تختيه

صلواتك درونجا

شاه سلطان تغل زينت

كاي

سيه ايد شيخ

در

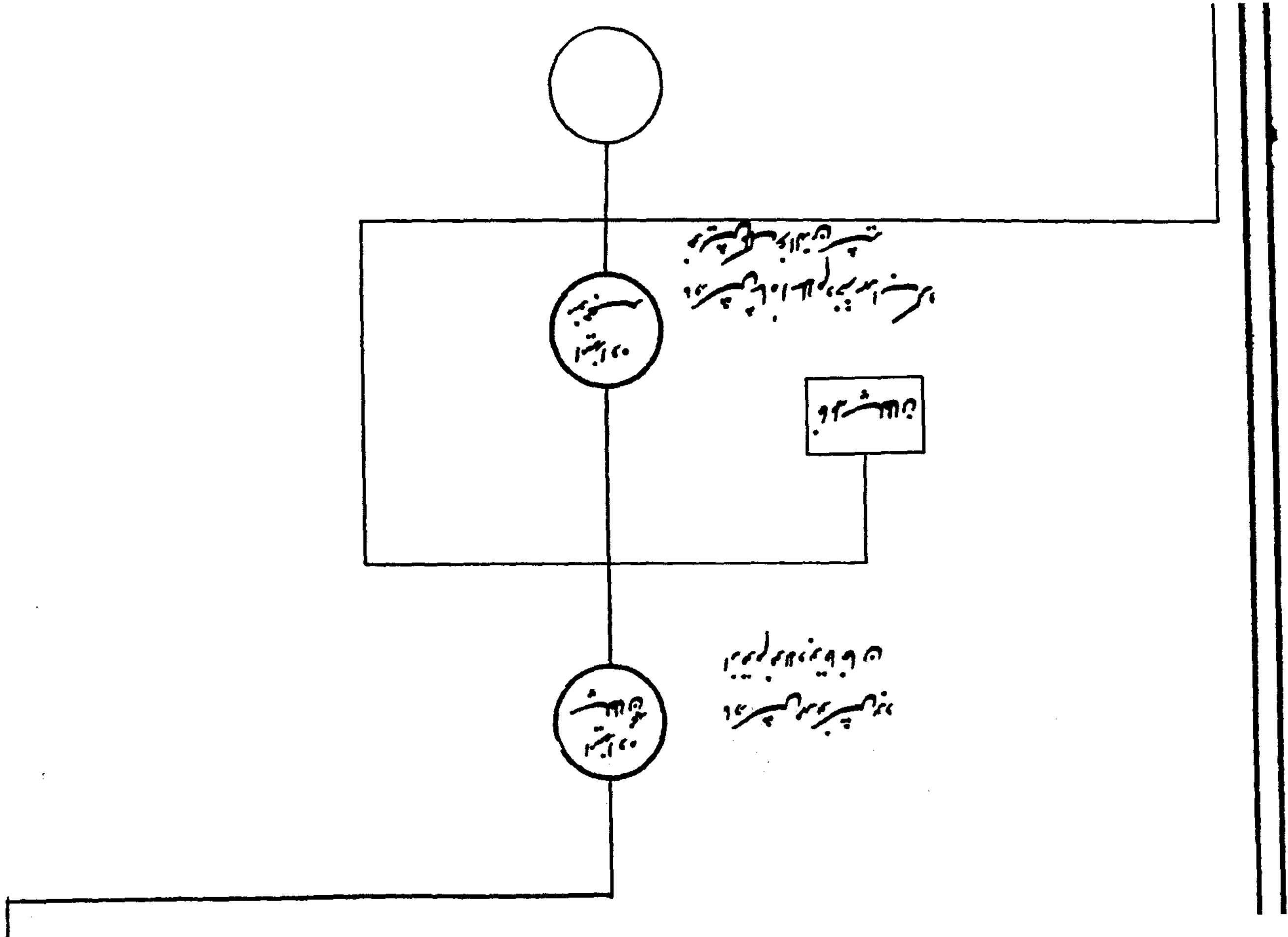

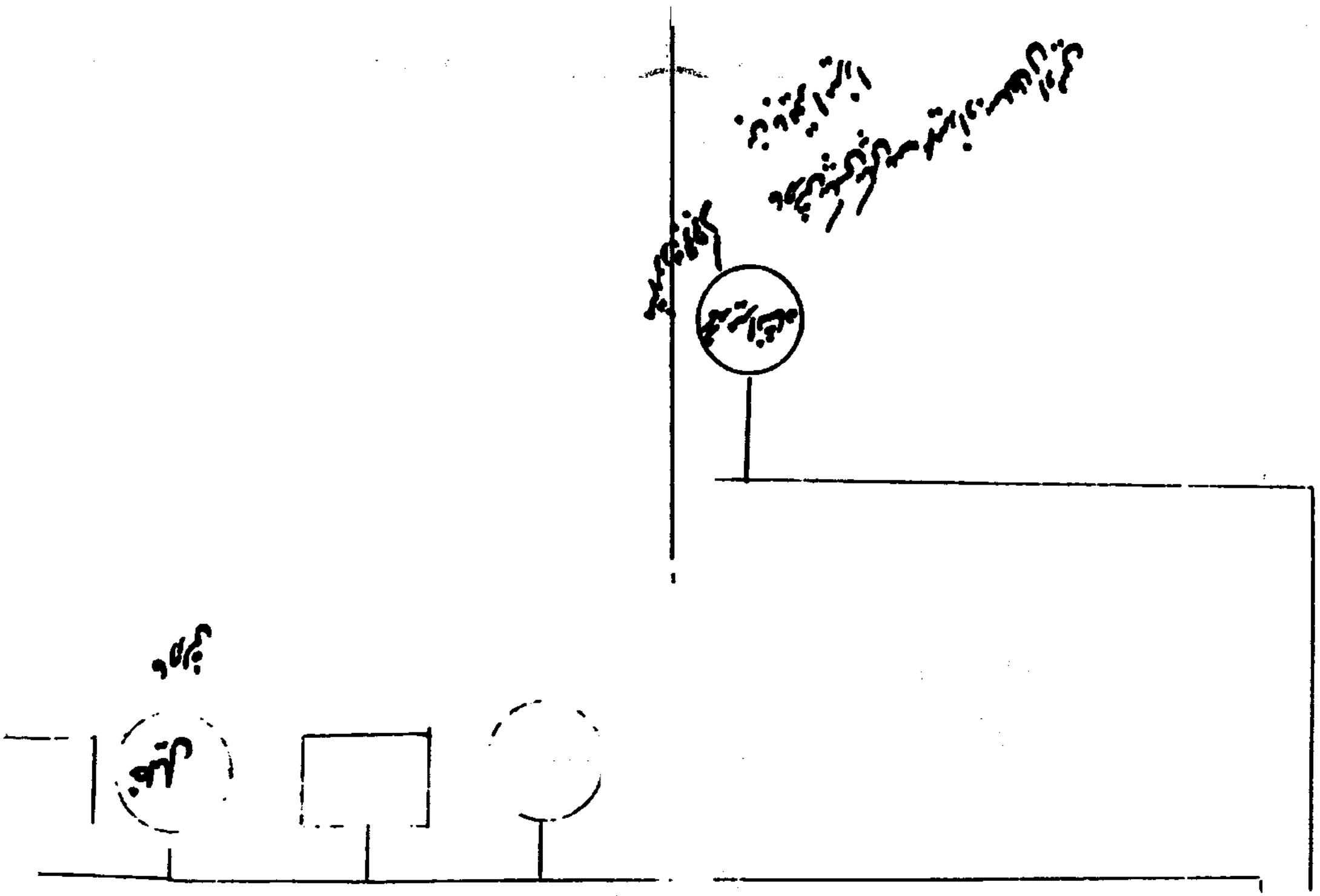

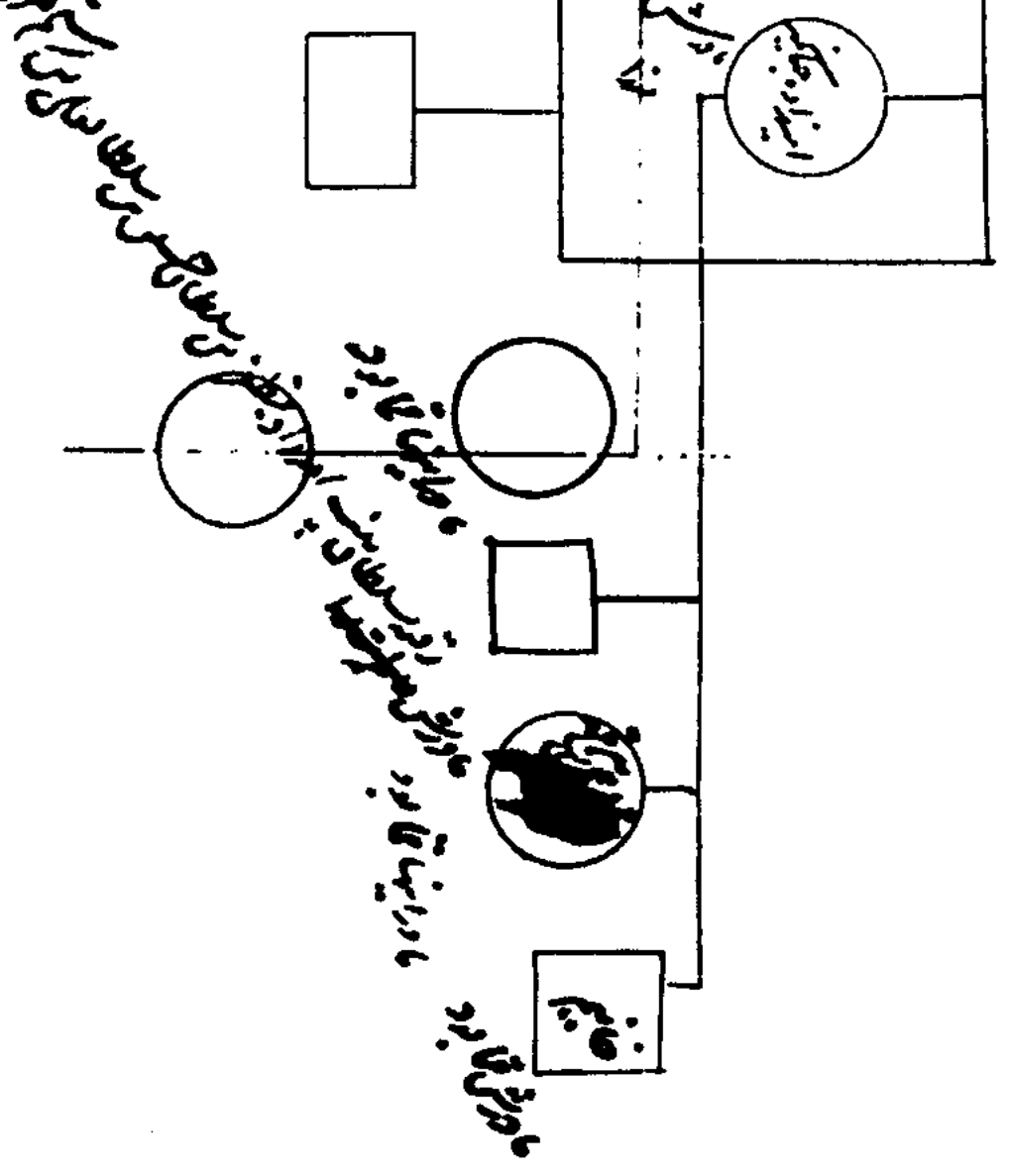
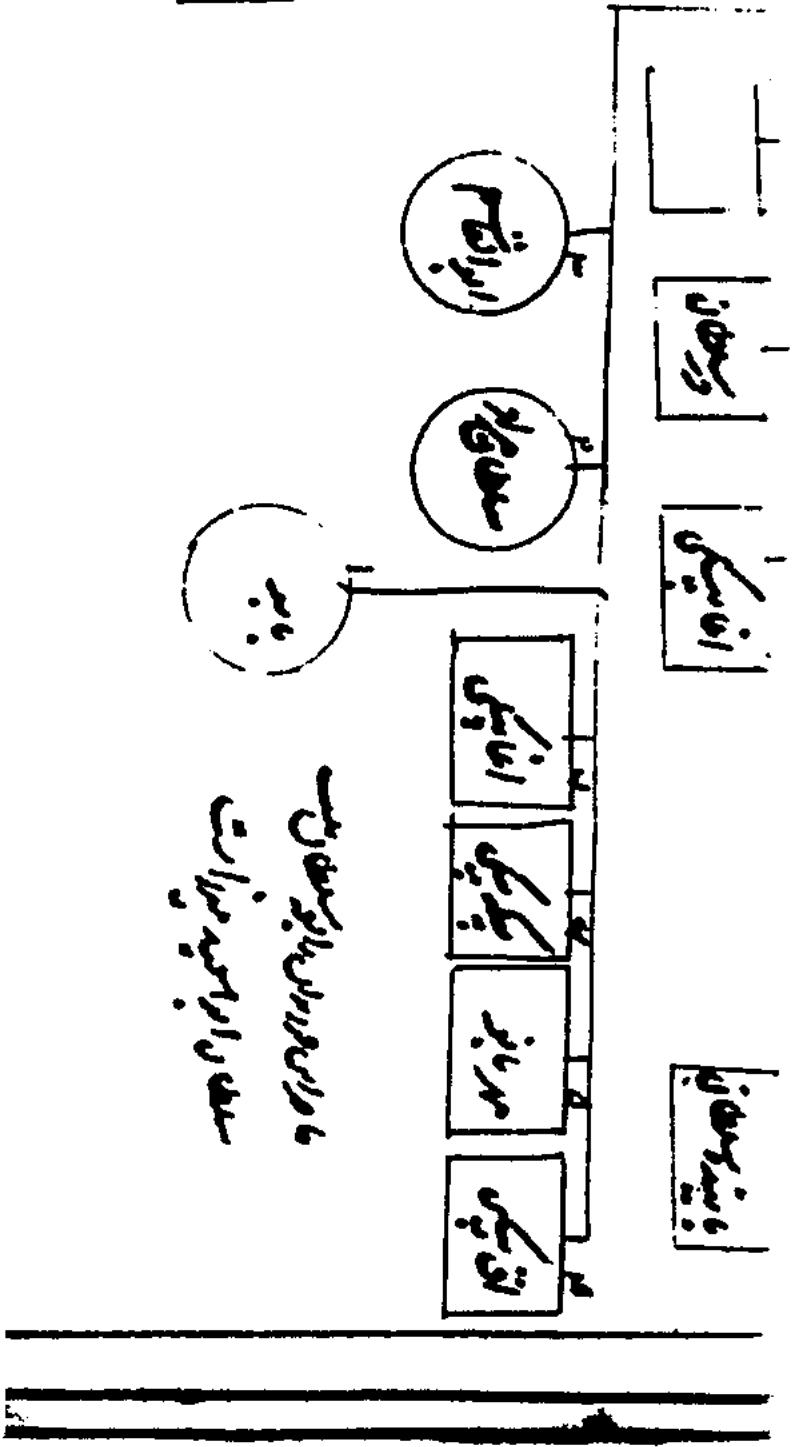

۱۹
بسم الله الرحمن الرحيم
بسم الله الرحمن الرحيم
بسم الله الرحمن الرحيم
بسم الله الرحمن الرحيم

۱۹
بسم الله الرحمن الرحيم
بسم الله الرحمن الرحيم
بسم الله الرحمن الرحيم

بسم الله الرحمن الرحيم

بسم الله الرحمن الرحيم

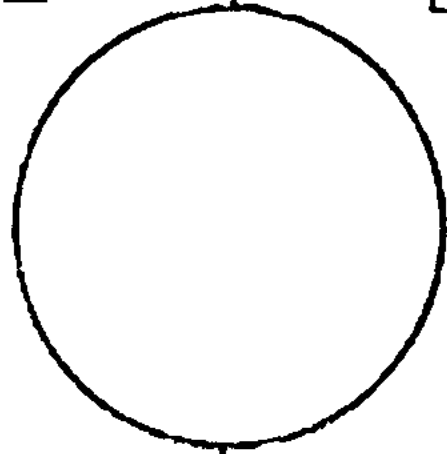

بسم الله الرحمن الرحيم

بسم الله الرحمن الرحيم

بسم الله الرحمن الرحيم
بسم الله الرحمن الرحيم
بسم الله الرحمن الرحيم
بسم الله الرحمن الرحيم
بسم الله الرحمن الرحيم
بسم الله الرحمن الرحيم
بسم الله الرحمن الرحيم
بسم الله الرحمن الرحيم

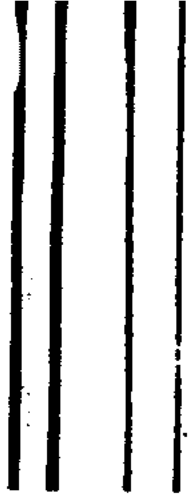

انجمن
پستالین
اوزون



سوزناپست
 لوه
 علاه
 نهي ناکر



سوجيان
 مه انگر
 قچيان
 سوزدان
 بيزيدان

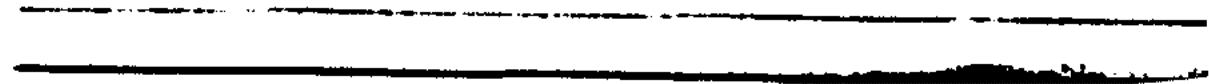

تاج

تاج
تاج

تاج

تاج	تاج	تاج
تاج	تاج	تاج
تاج	تاج	تاج
تاج	تاج	تاج

تاج

تاج

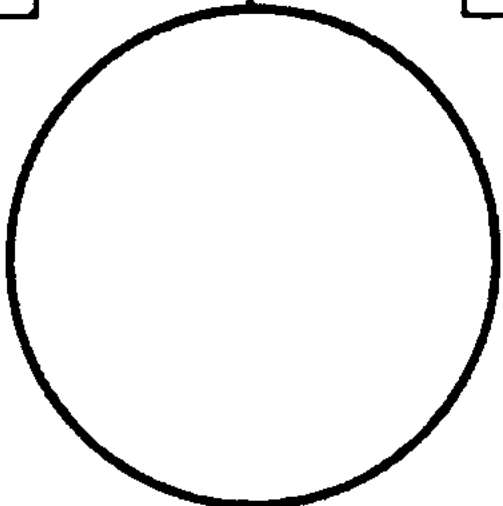

تاج

تاج
تاج
تاج
تاج
تاج
تاج
تاج

CCXIII

پیشانی و صورت



۹۴۰
سینه و کمر



پای و پاهای
برجسته و پهن



پای چپ
پای راست
پای چپ
پای راست
پای چپ
پای راست

پای چپ	پای راست	پای چپ	پای راست
پای چپ	پای راست	پای چپ	پای راست
پای چپ	پای راست	پای چپ	پای راست
پای چپ	پای راست	پای چپ	پای راست
پای چپ	پای راست	پای چپ	پای راست
پای چپ	پای راست	پای چپ	پای راست
پای چپ	پای راست	پای چپ	پای راست
پای چپ	پای راست	پای چپ	پای راست
پای چپ	پای راست	پای چپ	پای راست
پای چپ	پای راست	پای چپ	پای راست

CCXII

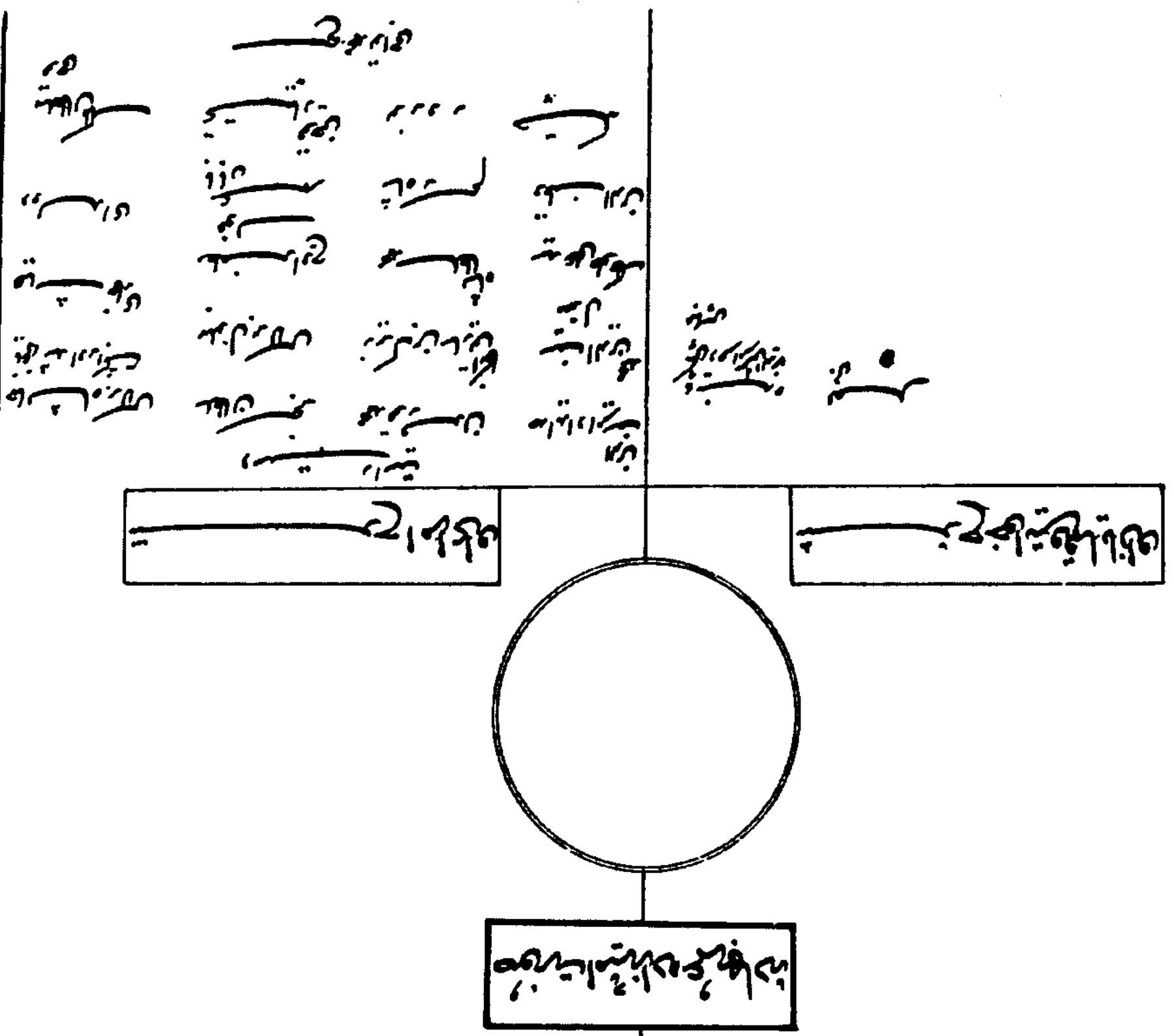

مشهد
مجلس

مجلس	مجلس	مجلس	مجلس
مجلس	مجلس	مجلس	مجلس
مجلس	مجلس	مجلس	مجلس
مجلس	مجلس	مجلس	مجلس

مجلس	مجلس
------	------

مجلس

مجلس

مجلس

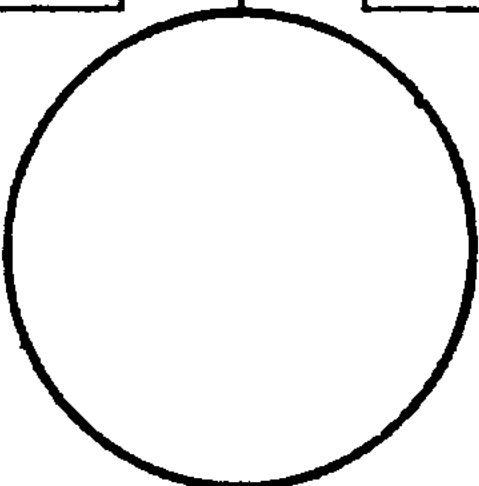

مجلس

مجلس

مجلس

مجلس

مجلس

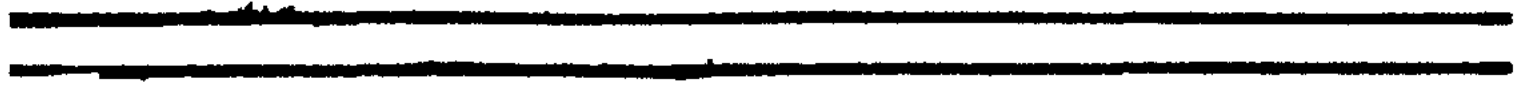

دستخطی در
دستخطی در
دستخطی در
دستخطی در

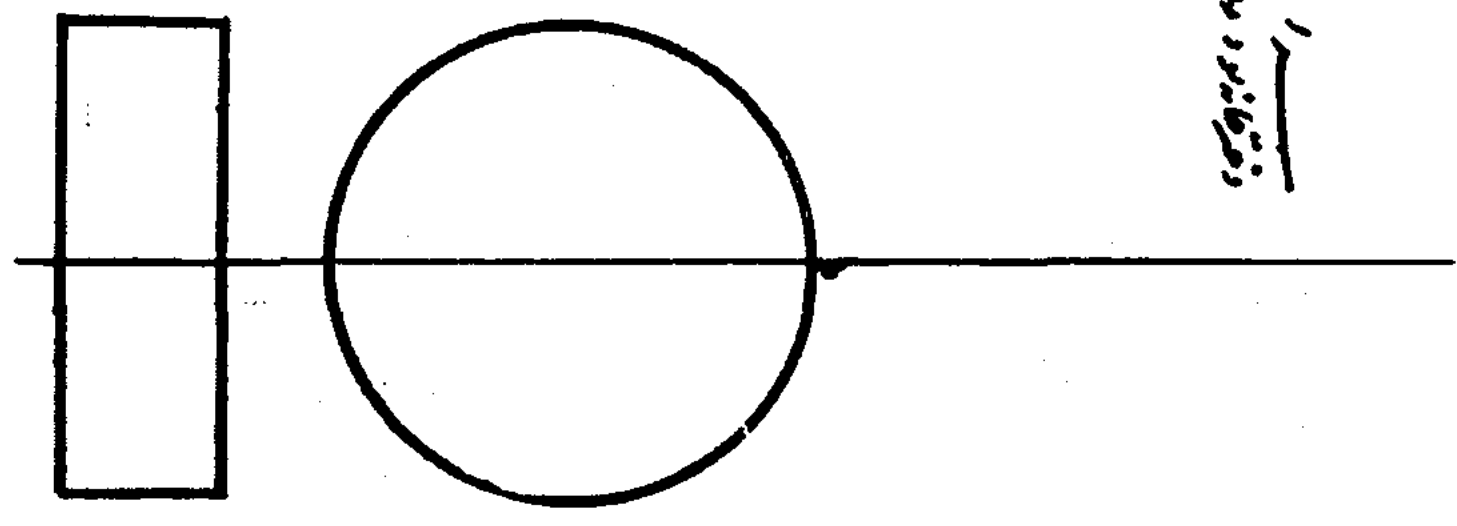

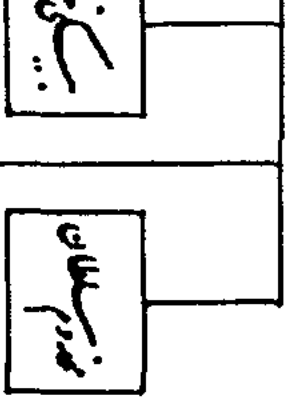
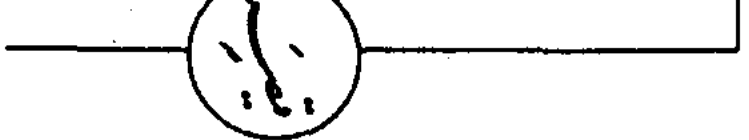

مردم خواهر از قاضی بود
 مادرش آورد و ملک آنجا دختر
 امیر حاجی بنول اورا با امیرزاده رستم
 داده بودند بعد از آن حرم امیرزاده
 پسید احمد میرزا عمر شیخ بود

مادر که کلکش امیرزاده محمد نام بود

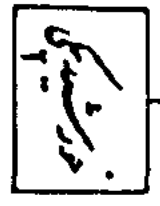

مادرش صبور سلطان نام رقیه خانیکه
 اورا نگاه می داشت وفات کرد

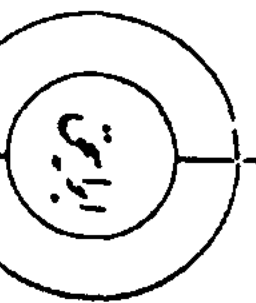

مادر امیرزاده

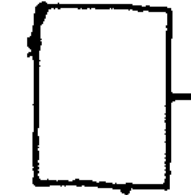

مادر این دو وزیر شد
 مادر این دو وزیر حاجی سلطان نام تمام بود

در خور می نوشت شده اند

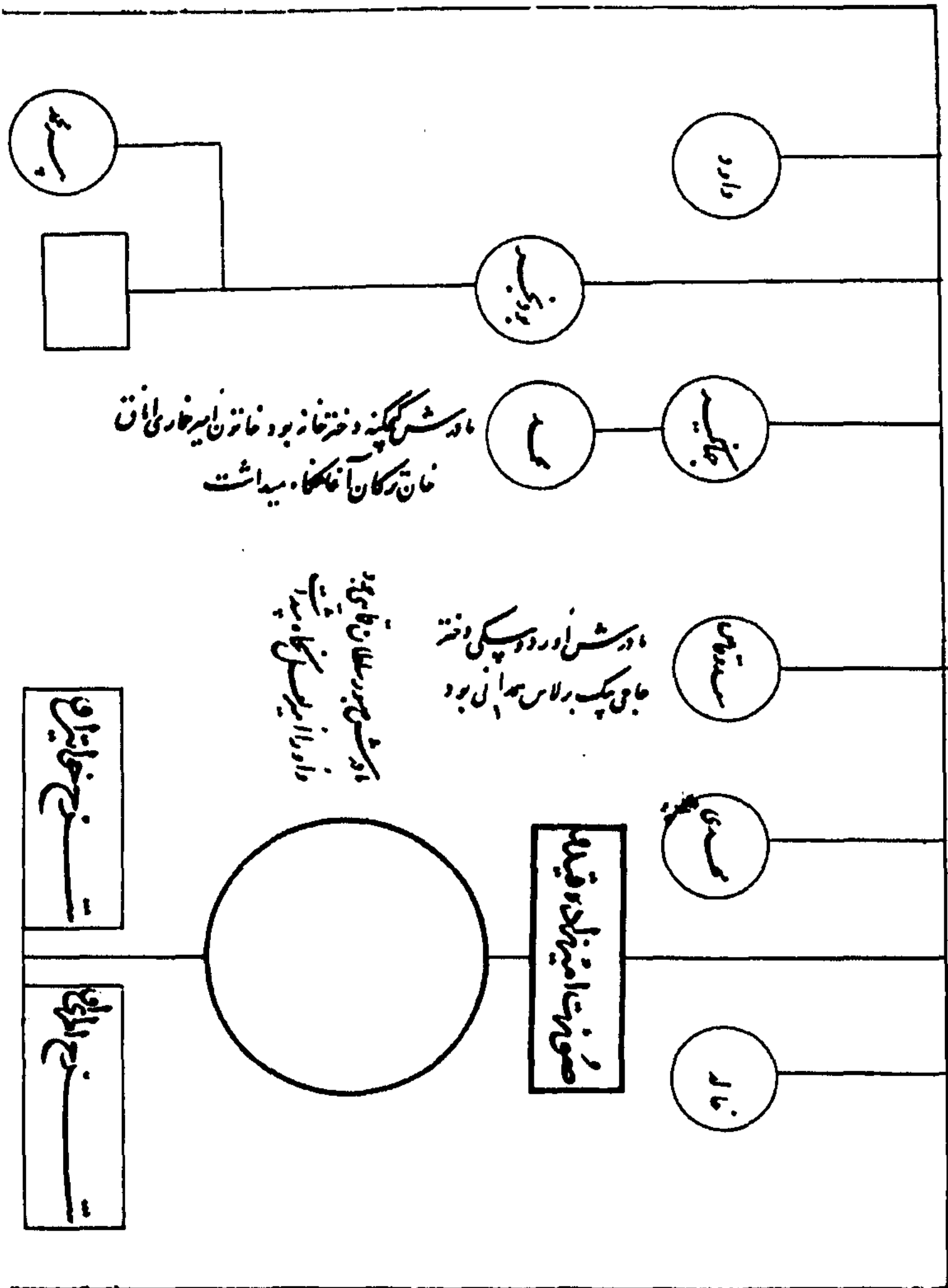

یستند و در بیستی
مردمان و در استی
مردمان و در استی

فستق استی

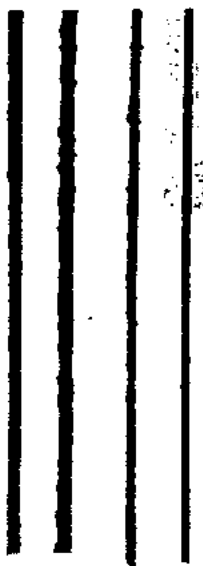
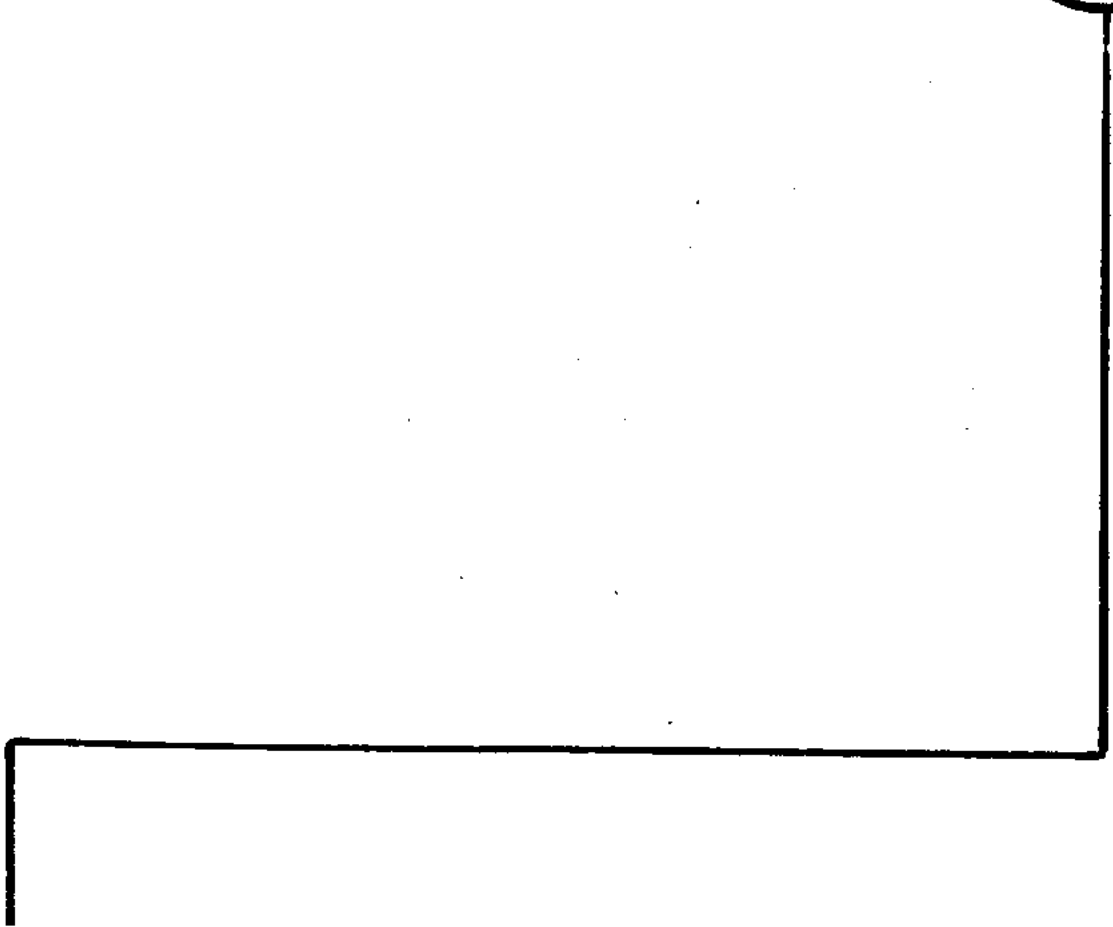

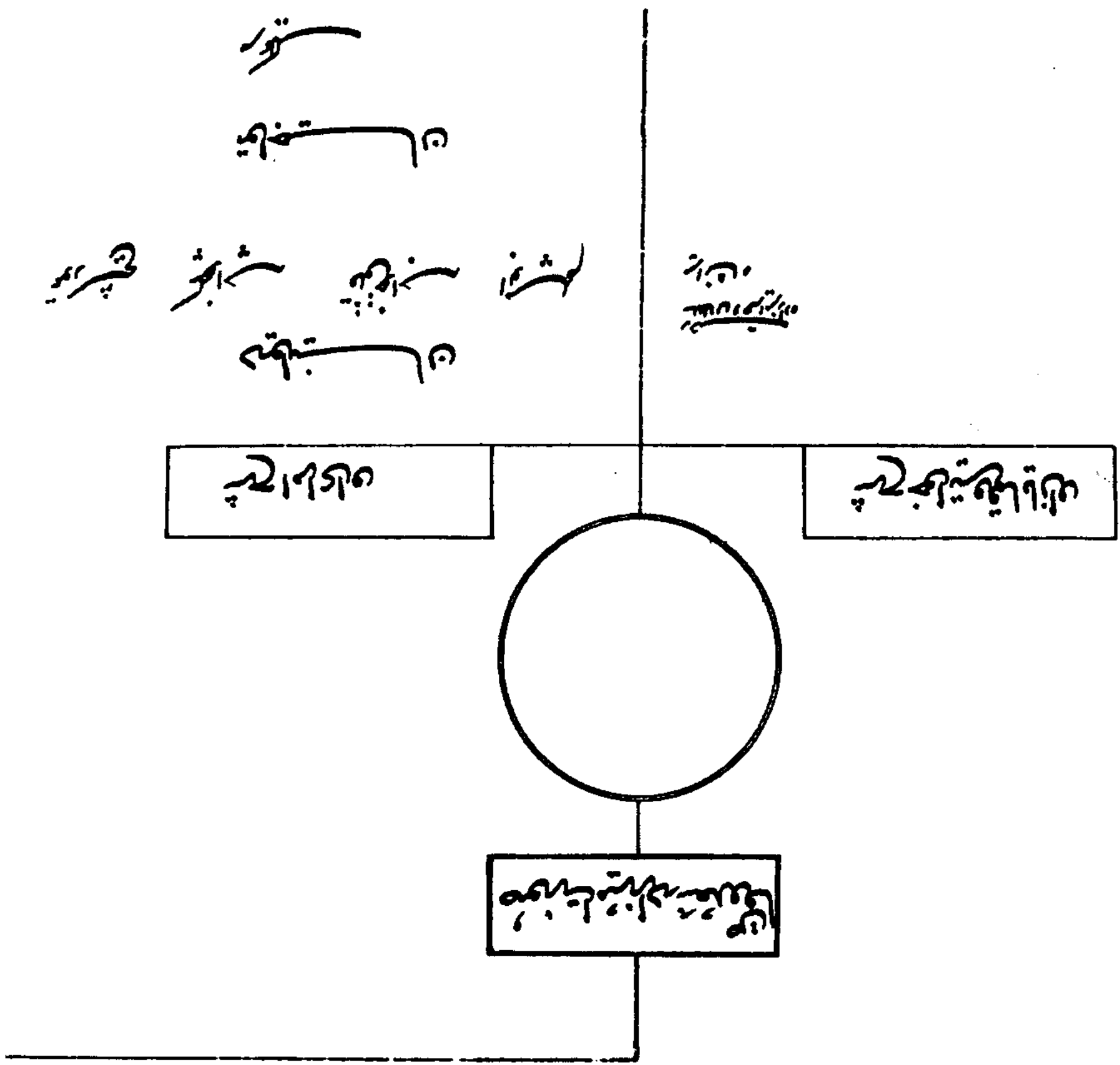

Handwritten text on the left margin.

یہ سب سے پہلے ہر وقت ہوتا ہے
یہ سب سے پہلے ہر وقت ہوتا ہے

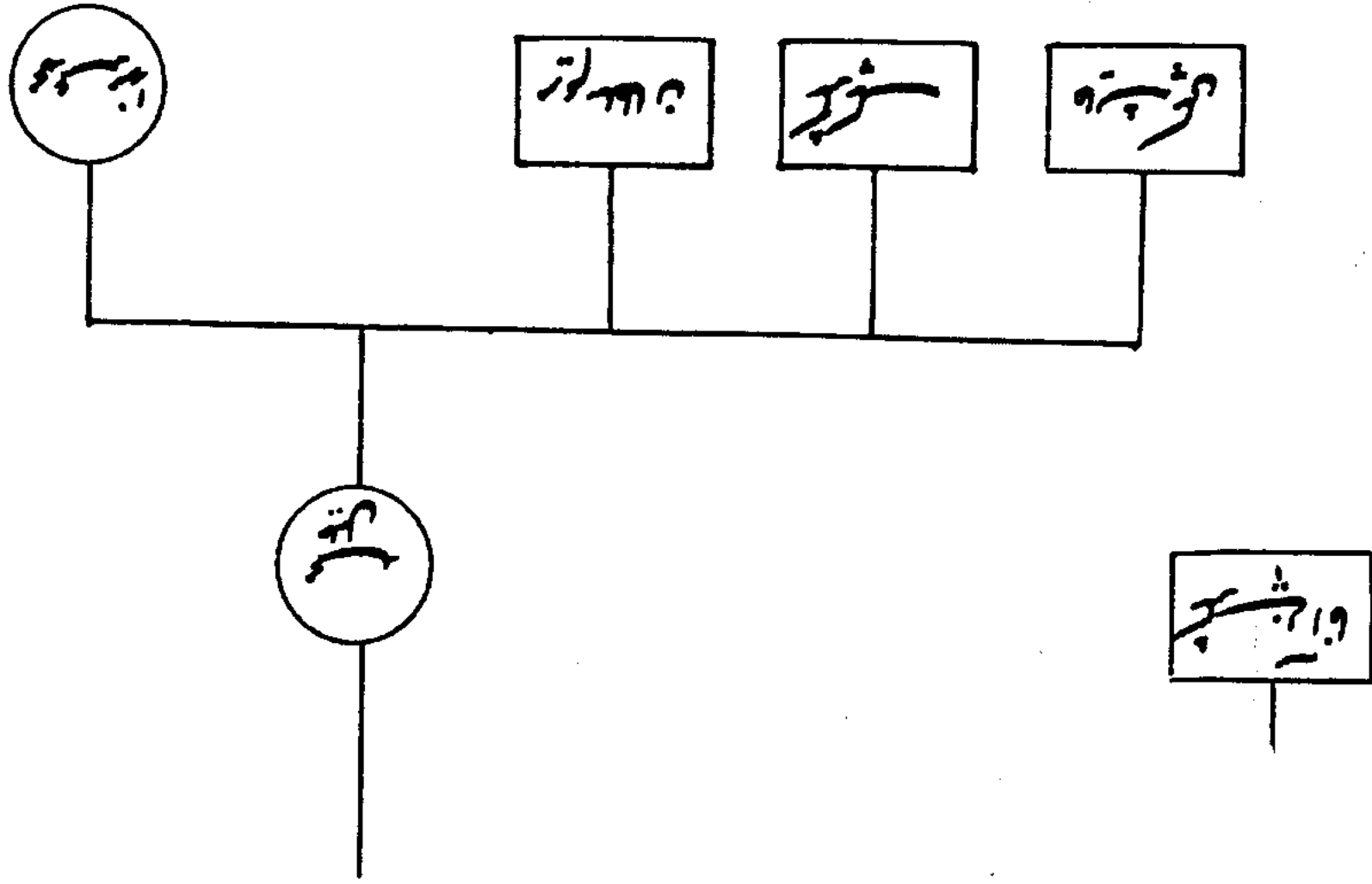

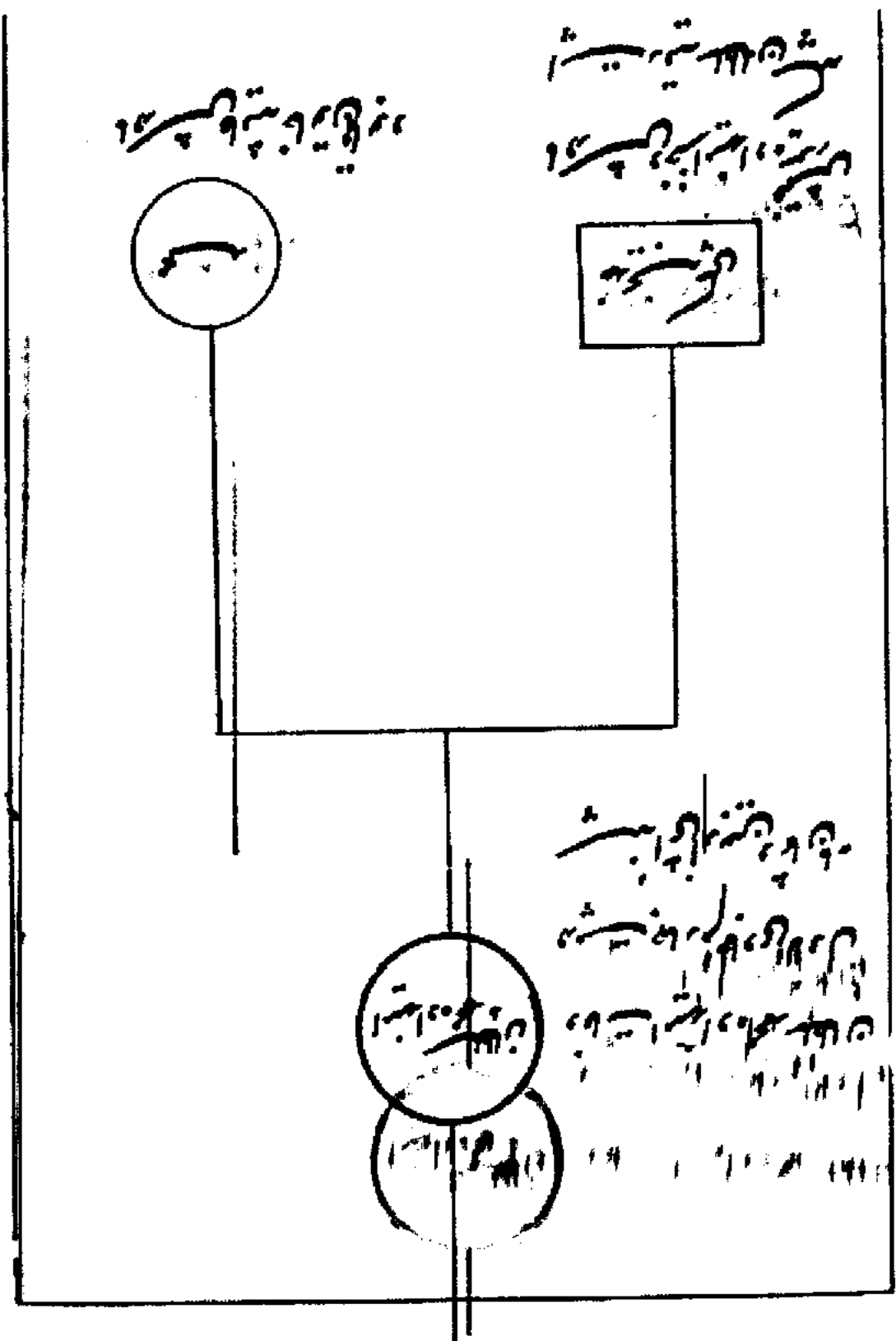

در مدار بسته، اختلاف پتانسیل در سراسر مدار یکسان است

1176

بسم الله الرحمن الرحيم
الحمد لله رب العالمين
والصلاة والسلام على
سيدنا محمد وآله الطيبين
الطاهرين

بسم الله الرحمن الرحيم

۱۳۱۶
۱۳۱۶

بسم الله الرحمن الرحيم
والصلاة والسلام على
سيدنا محمد وآله الطيبين
الطاهرين

بسم الله الرحمن الرحيم
الحمد لله رب العالمين
والصلاة والسلام على
سيدنا محمد وآله الطيبين
الطاهرين

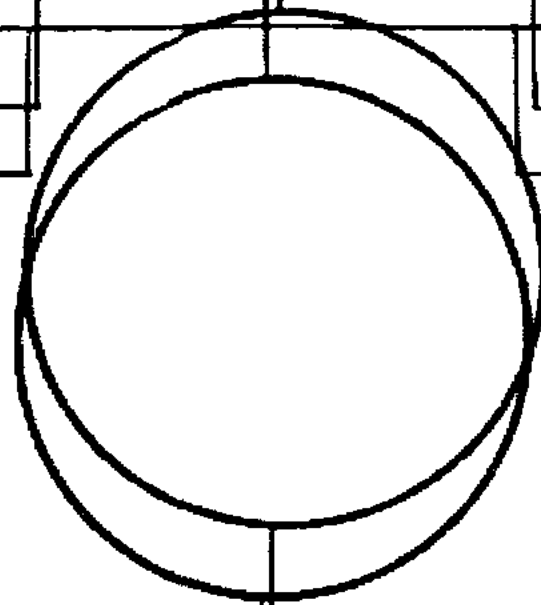

بسم الله الرحمن الرحيم
الحمد لله رب العالمين
والصلاة والسلام على
سيدنا محمد وآله الطيبين
الطاهرين

بسم الله الرحمن الرحيم
الحمد لله رب العالمين
والصلاة والسلام على
سيدنا محمد وآله الطيبين
الطاهرين

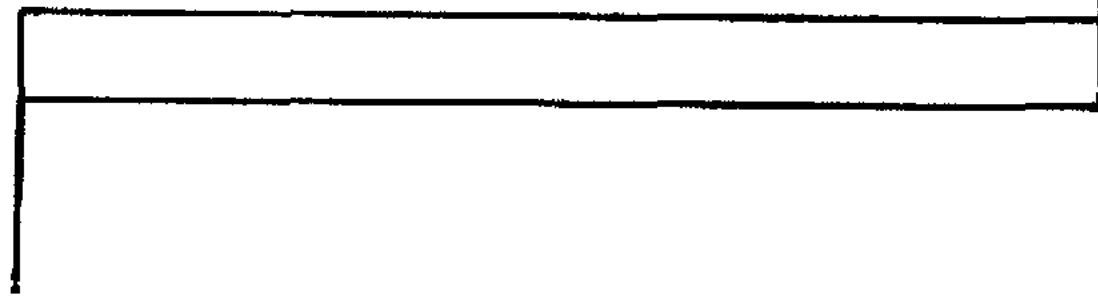

پادشاه	پادشاه اول
مور سلطان	پادشاه اول نزدی مقامات بیات مشهور باب پادشاه
عایش پکی	پادشاه پادشاه را با خود آورد بیردین بن سلیمان دادند
شاهک	پادشاه پادشاه می بود دولت سلطان م نزد محمد شیخ جان سلطان آغا خان بیات
عزیز سلطان	پادشاه پادشاه را پادشاه آغا بود و در آغا بیات
اکریسی	پادشاه پادشاه بیات پادشاه بیات و مردم این آواز التکی کردگان بود و آواز زاده پسر او بود

پادشاه اول
پادشاه اول
پادشاه اول

پادشاه اول
پادشاه اول
پادشاه اول

پادشاه اول
پادشاه اول
پادشاه اول

پادشاهان و پادشاهان
و پادشاهان و پادشاهان
و پادشاهان و پادشاهان

پادشاهان و پادشاهان
و پادشاهان و پادشاهان
و پادشاهان و پادشاهان

پادشاهان و پادشاهان
و پادشاهان و پادشاهان
و پادشاهان و پادشاهان

پادشاهان و پادشاهان
و پادشاهان و پادشاهان
و پادشاهان و پادشاهان

پادشاهان و پادشاهان
و پادشاهان و پادشاهان
و پادشاهان و پادشاهان

پادشاهان و پادشاهان
و پادشاهان و پادشاهان
و پادشاهان و پادشاهان

پادشاهان و پادشاهان
و پادشاهان و پادشاهان
و پادشاهان و پادشاهان

پادشاهان و پادشاهان
و پادشاهان و پادشاهان
و پادشاهان و پادشاهان

CCXXI

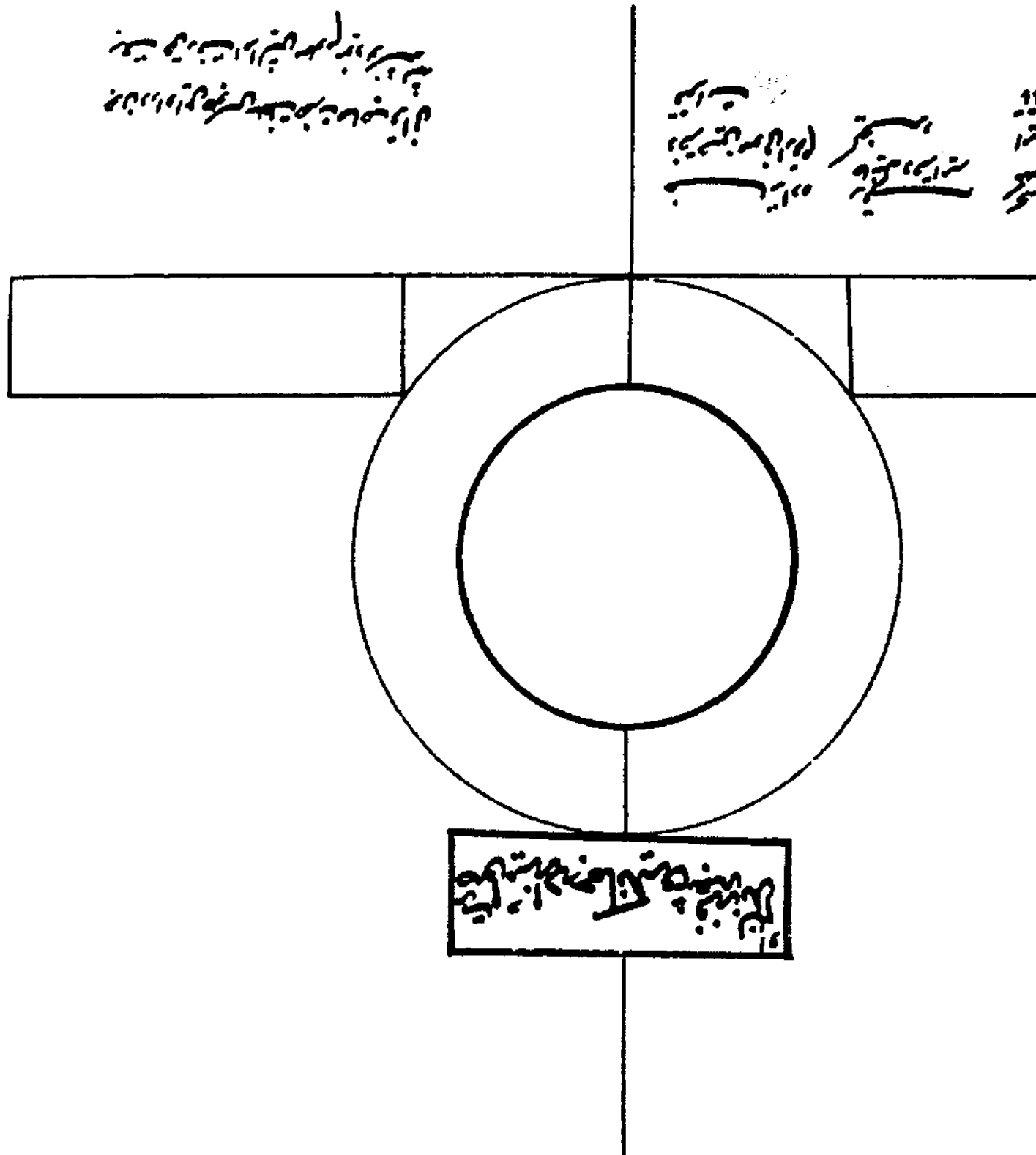

روزگار در دست خداست و هر که خواهد که روزگار را بداند
 روزگار را بداند که در دست خداست و هر که خواهد که روزگار را بداند

بسم الله الرحمن الرحيم
 در روزگار هر که خواهد که روزگار را بداند
 روزگار را بداند که در دست خداست و هر که خواهد که روزگار را بداند

بسم الله الرحمن الرحيم
 در روزگار هر که خواهد که روزگار را بداند
 روزگار را بداند که در دست خداست و هر که خواهد که روزگار را بداند

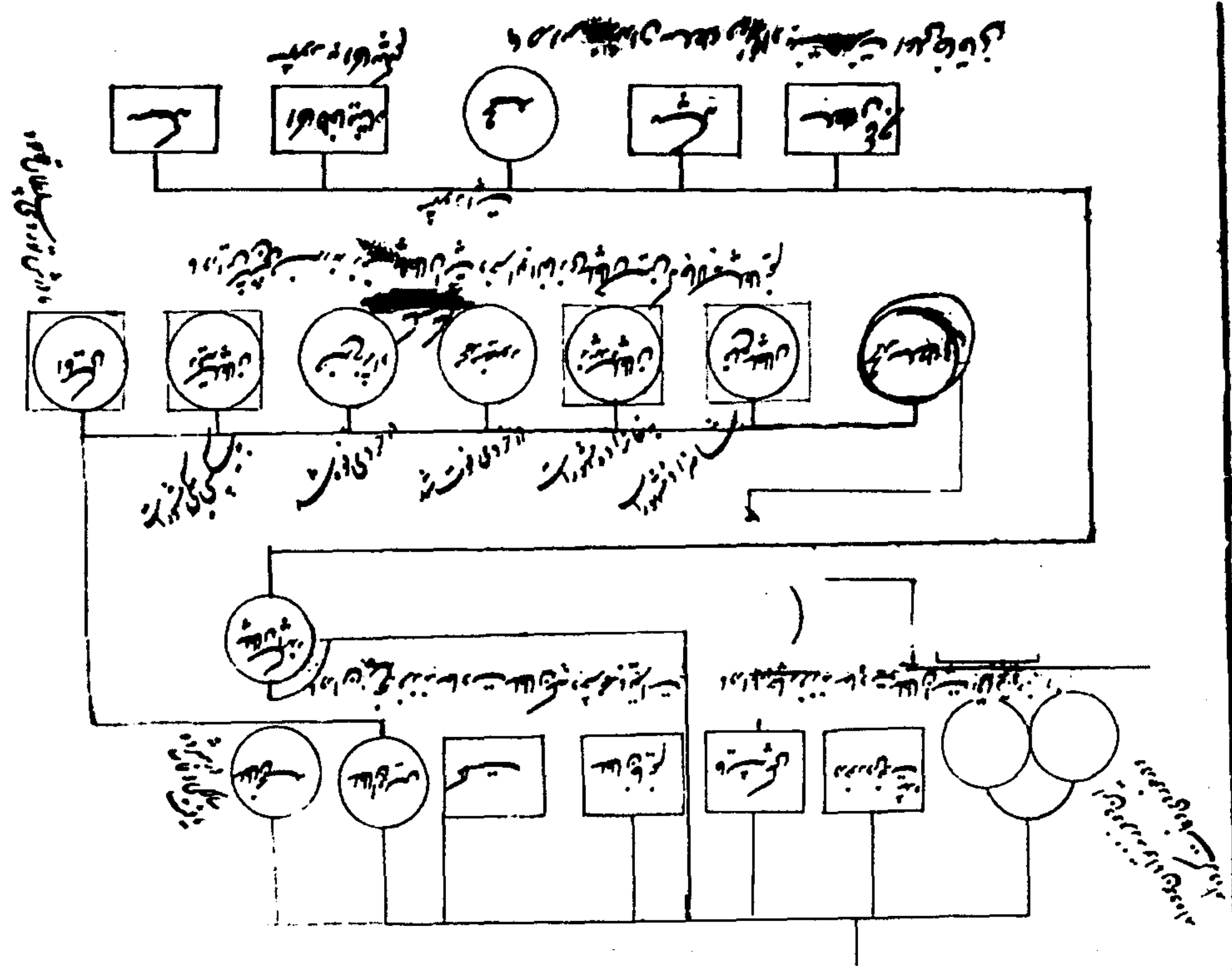

میرزا
میرزا

میرزا
میرزا

میرزا
میرزا

میرزا

میرزا

میرزا

میرزا

میرزا

میرزا

CXXV

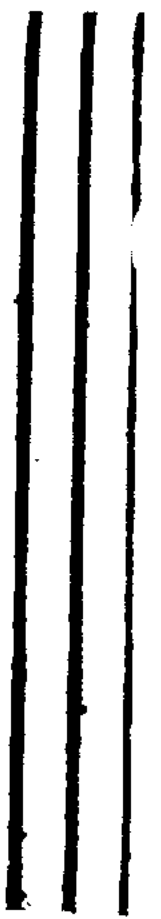
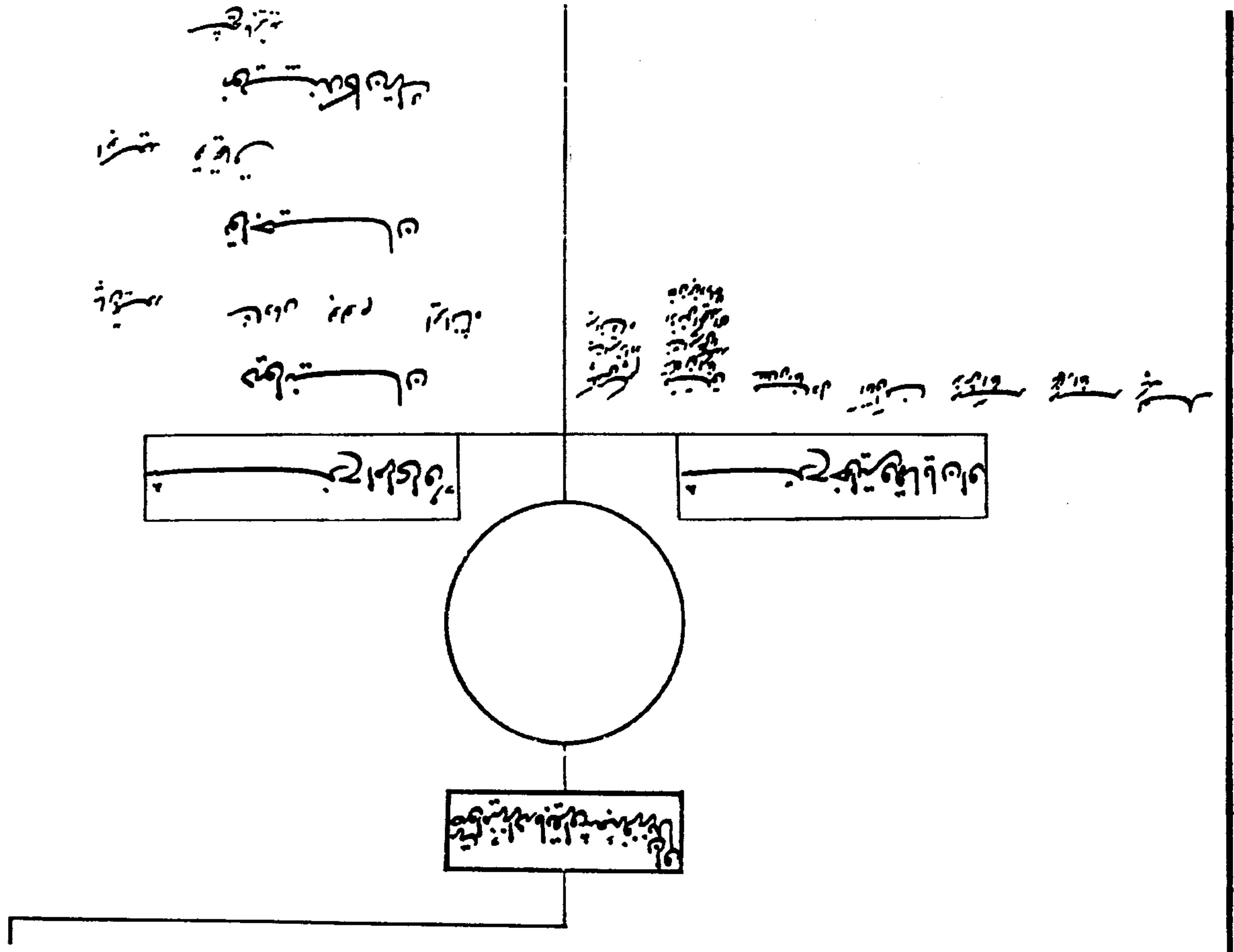

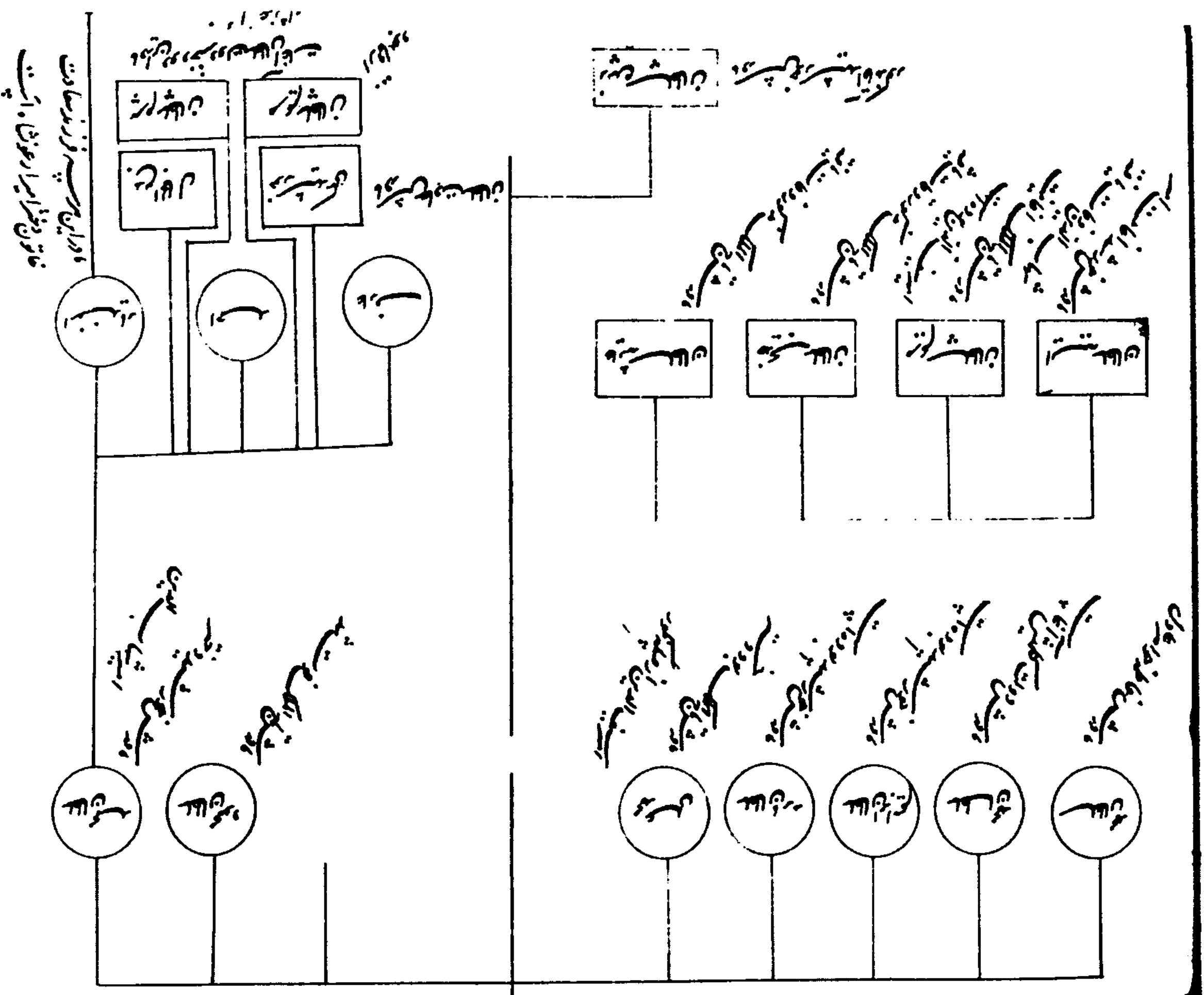

انتاجیان
شیخ علی محمد خاں

بیتانک

در شهرهای
کوهستانی

در شهرهای

در شهرهای

در شهرهای

در شهرهای

در شهرهای

در شهرهای

در شهرهای

در شهرهای

در شهرهای

در شهرهای

در شهرهای

در شهرهای

در شهرهای

در شهرهای

در شهرهای

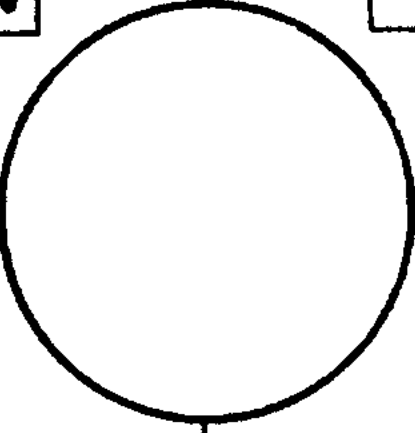
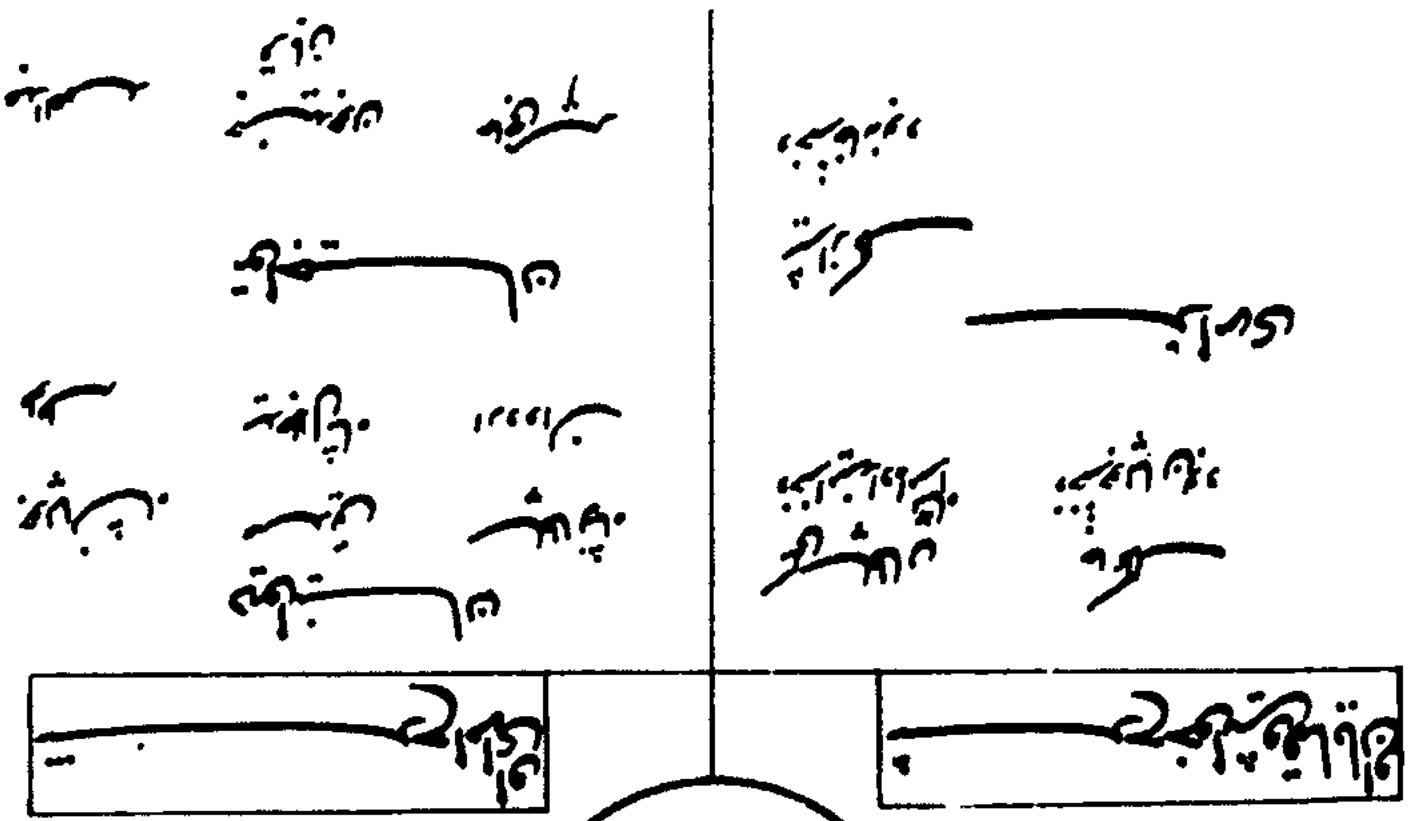

کتابخانه



کتابخانه



مترجم است

مترجم است

مترجم است

مترجم است

مترجم است

مترجم است

مترجم است

مترجم است

مترجم است

مترجم است

مترجم است

مترجم است

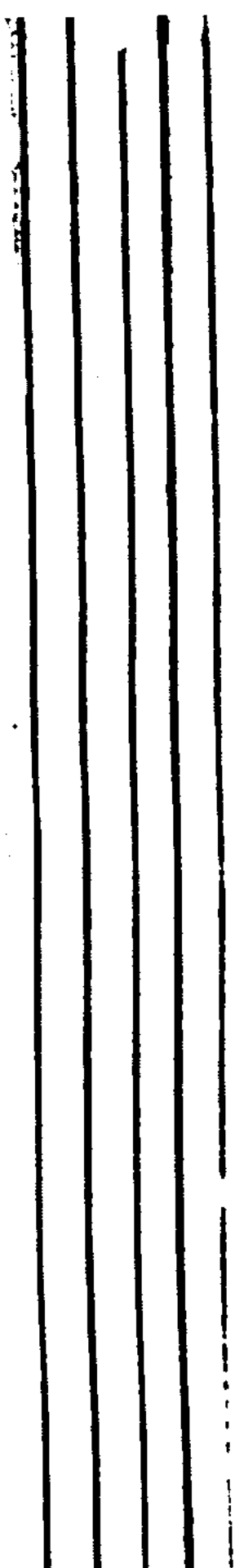
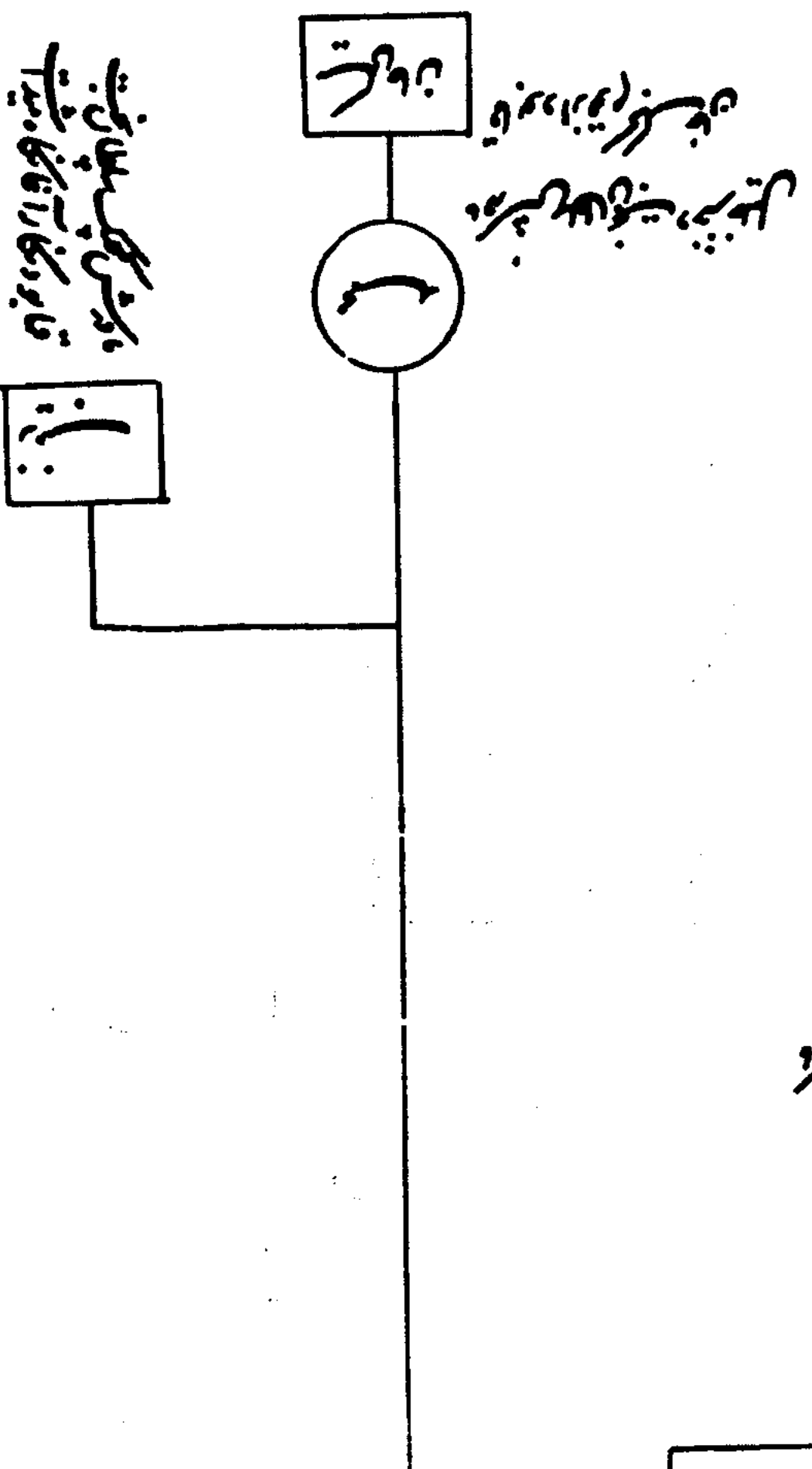
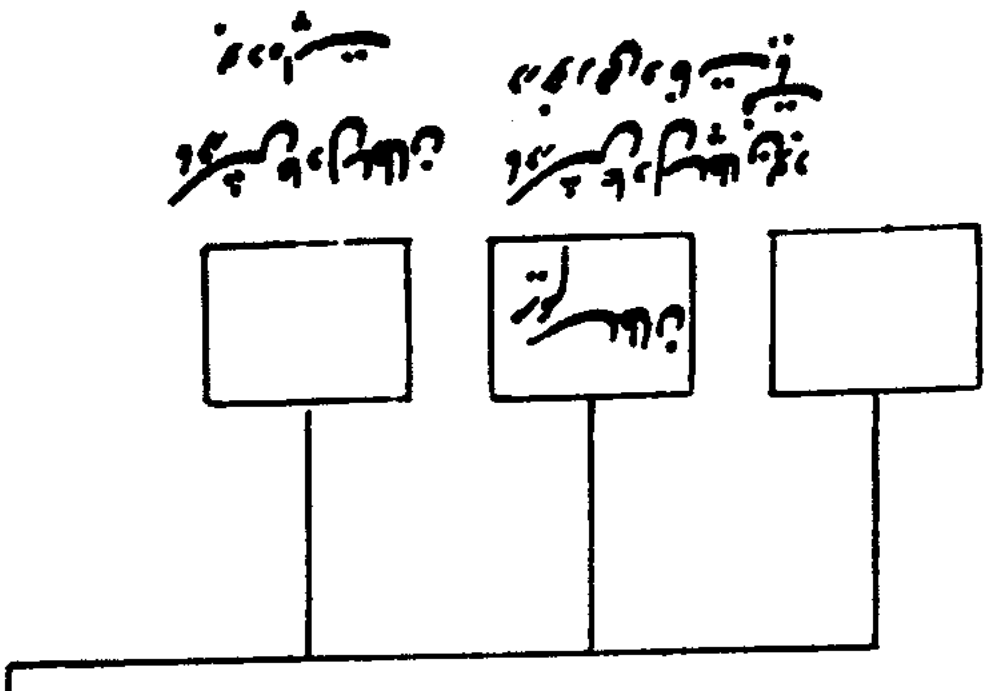

شیخ را هکت آغاخان میداشت
با در بود انکار آغاخان و خزان میرزا شاد الدین

انجمن

انجمن

سلطان

انجمن دو ما می شد
وفات یافت

مادرس عادل سلطان آغا از قوم امیر قزاقن اورا یک گل آغا
نگاه میداشت در پس هر ساکنی وفات یافت

خان

مادرس کار آغا بود حسین سردار اورا
نگاه میداشت هم در خوردی وفات کرد

خان

مادرس شیرینک نام بود
هم در خوردی وفات یافت

خان

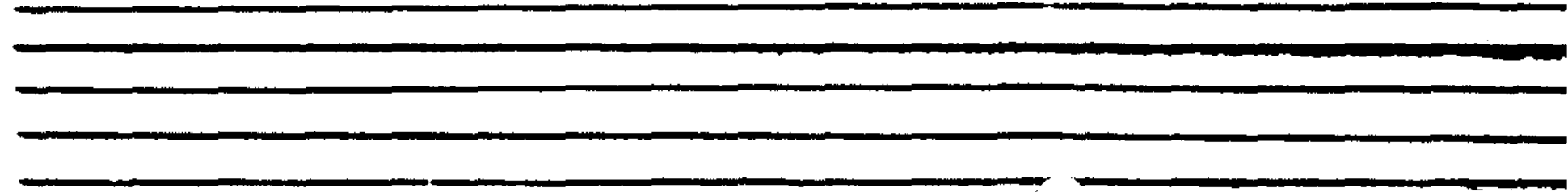

سپهسالار	سپهسالار	سپهسالار	سپهسالار
سپهسالار	سپهسالار	سپهسالار	سپهسالار
سپهسالار	سپهسالار	سپهسالار	سپهسالار
سپهسالار	سپهسالار	سپهسالار	سپهسالار
سپهسالار	سپهسالار	سپهسالار	سپهسالار

سپهسالار

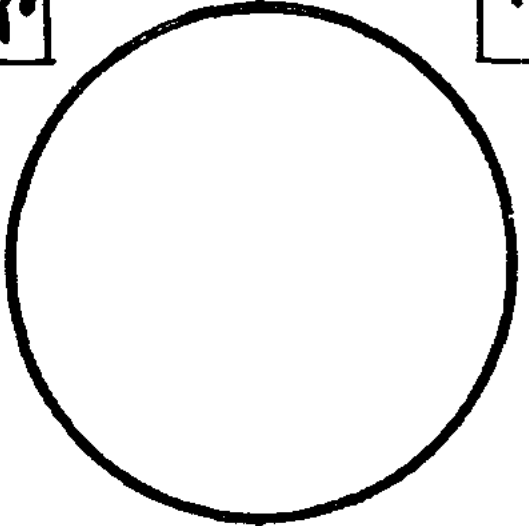

سپهسالار

CXCIX

سر ایلیک خانم نگاه داشتند بود

۱۱۱

مادش قلی ترکان قبا بود اورا بایرسن
پسر طغای بو قبا بر لاپس داده بود

باج سلطان

مادش محسن خوش بود دم محترم
ایمزاوه سلطان محمود خان

سادت سلطان

مادش سلطان باغا بود دستر
ایر جایی پیک از خول

باج سلطان

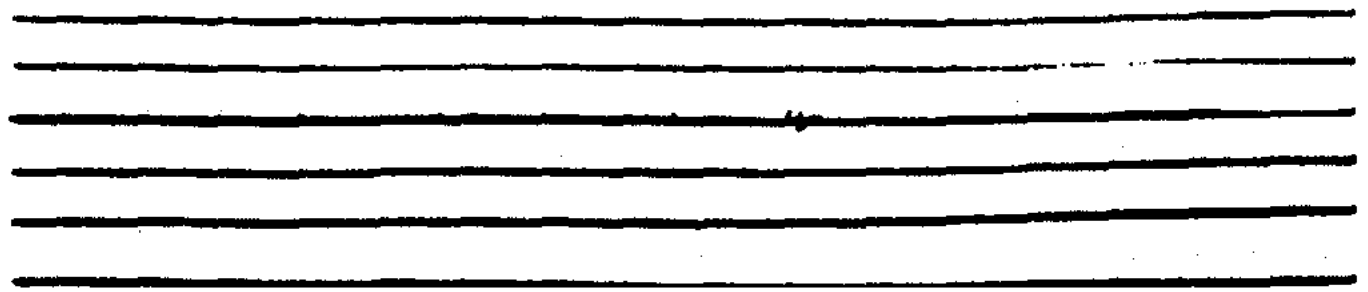

پان	مادرش کیش خاتون از دختران خانه تود مدی قورخانکاه و داشته بود خاتون یورتمش در خرمی وفات یافت
ای	مادرش تهن سلطان قایی بود از قوم جلایر سوچ اورانکاه داشته بود حضرت خانان حکومت شورخان بوی داد و خانوش مخدوم سلطان دختر امیرزاده پسر محمد جان گیر بوده است
ما	مادرش سلطان آغا بود که بعد از وفات امیرزاده عو شیخ با در خاتوا میرضا شد و پس از او خاتون امیرعلیکه کو کلتاشش شد
ایلیا	از ملک آغا بود اسپندر تو اچی نگاه می داشت در پس دو ساکلی وفات یافت
بیلیم	مادرش نجت سلطان بود در سلطان آغانکاه می داشته بود در خورمی وفات یافت
را	مادرش مهرخوش نام داشت قتل ترکان نگاه داشته بود
پا	مادرش مهرخوش بود در ایلیک آغانکاه می داشت در پس برپا وفات یافت
	دختر امیرزاده پسر محمد جان گیر دختر امیرزاده پسر محمد جان گیر دختر امیرزاده پسر محمد جان گیر دختر امیرزاده پسر محمد جان گیر
	دختر امیرزاده پسر محمد جان گیر دختر امیرزاده پسر محمد جان گیر دختر امیرزاده پسر محمد جان گیر دختر امیرزاده پسر محمد جان گیر

دختر امیرزاده پسر محمد جان گیر
دختر امیرزاده پسر محمد جان گیر
دختر امیرزاده پسر محمد جان گیر
دختر امیرزاده پسر محمد جان گیر

تتبع سلطان

مادرش بیخ طغای ترکان آغا در خرمی وفات یافت
اورا طغای خواجہ بہر بزرگ نگاہ می داشت

سلانیت آغا

مادرش اولیای ترکان آغا دختر مصلانہ امیر
قراقرم در ولایت پشاور می کشید وفات یافت

آرچی

مادرش ترمیش آغا را بحد پیک دادند بہر امیر
موسی برادر توہان آغا و سلطان حسین از نیا بود

بود در
مادرش دختر خانہ بود امیر
اورانگاہ می داشت دو مہر خانہ یافت
مادرش در شلو در خرمی وفات یافت

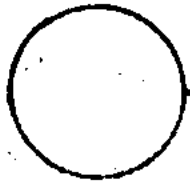

مادرش خانم کنگام دختر خانم بود
از حلق اورا تومان انگاه می
یک سال شد وفات یافت



مادرش سلطان آغا بود حمل
روزه شد وفات یافت

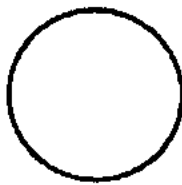

مادرش تریش آغا خاتون بود اپیل
قانعان و خاتون اول ایر صاحب
قران او بوده است سم مادرش نگاه
ی داشت پنج سال شد وفات یافت



سید بزرگ ایب صاحب تران
چندی نیاید بود

یشانه کیم بود ای کیم بود

جسیر کیم بود ای کیم بود

یشانه کیم بود ای کیم بود

تسلی

وان روس

راهور

ساده

ورسان باد

باد

دور اوجاد

یت جانلان

سنگل

اعمال

رهس

بلاکس

رهس

خانه

سین گل

زمین













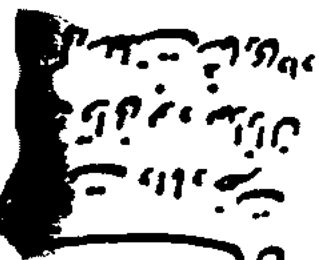
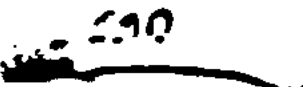
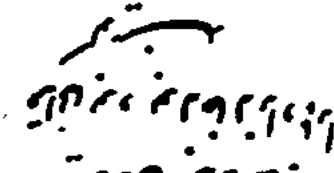

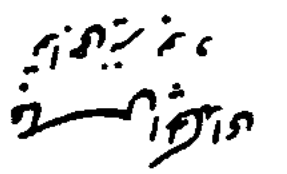

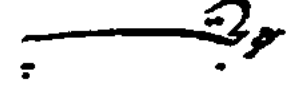
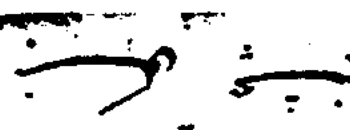
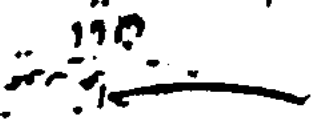

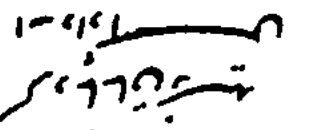
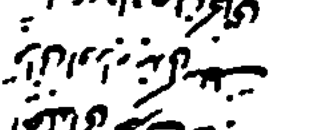



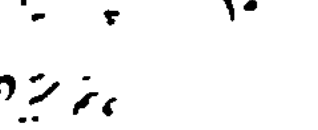
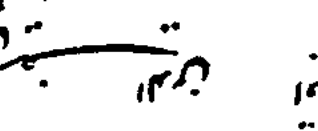
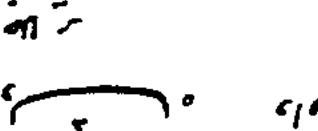

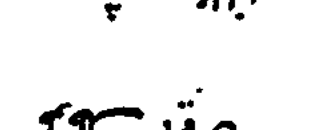

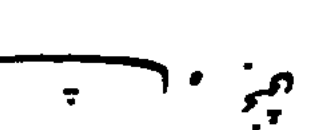

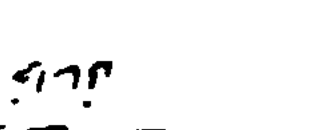

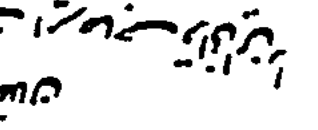



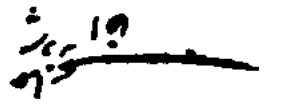

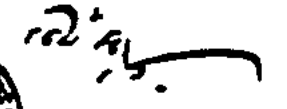





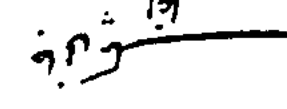
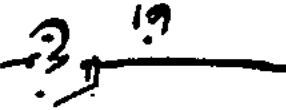



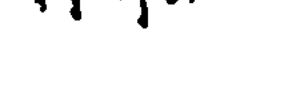
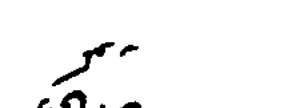

بندل برلاس

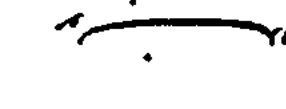
سازاد

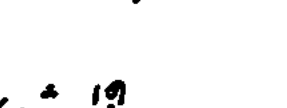
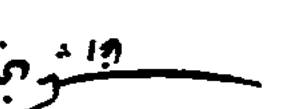
سازاد

در دیشی نوک

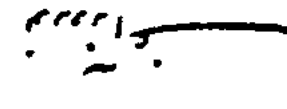
تسلی

<p>           </p>	<p>             </p>	<p>             </p>	<p>           </p>	<p>           </p>	<p>           </p>
---	--	--	---	--	--



Handwritten text in Cyrillic script, possibly a signature or title.

CXC

تاریخ زاده پیشین و تاریخ وفات
براس

مردان زوجه اولی

مردان زوجه دوم

مردان زوجه اولی

مردان زوجه اولی

مردان زوجه اولی

مردان زوجه اولی

مردان زوجه اولی

مردان زوجه اولی

مردان زوجه اولی

مردان زوجه اولی

مردان زوجه اولی

مردان زوجه اولی

مردان زوجه اولی

مردان زوجه اولی

مردان زوجه اولی

مردان زوجه اولی

مردان زوجه اولی

مردان زوجه اولی

مردان زوجه اولی

مردان زوجه اولی

مردان زوجه اولی

مردان زوجه اولی

مردان زوجه اولی

مردان زوجه اولی

مردان زوجه اولی

مردان زوجه اولی

مردان زوجه اولی

مردان زوجه اولی

مردان زوجه اولی

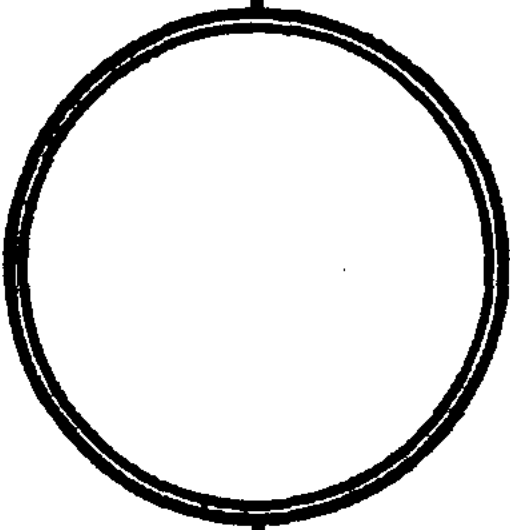

مردان زوجه اولی

CLXXXIX

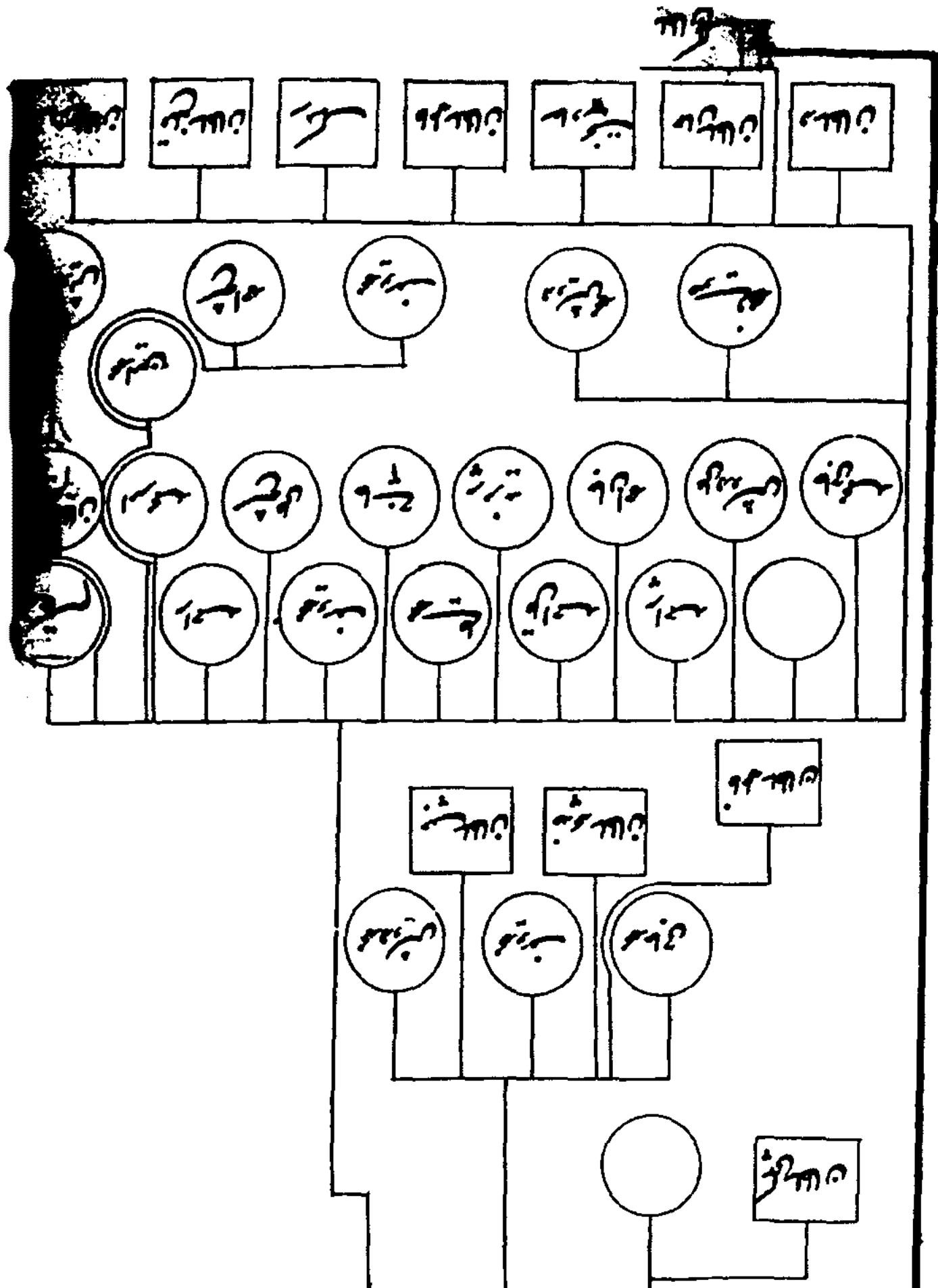

CLXXXVI

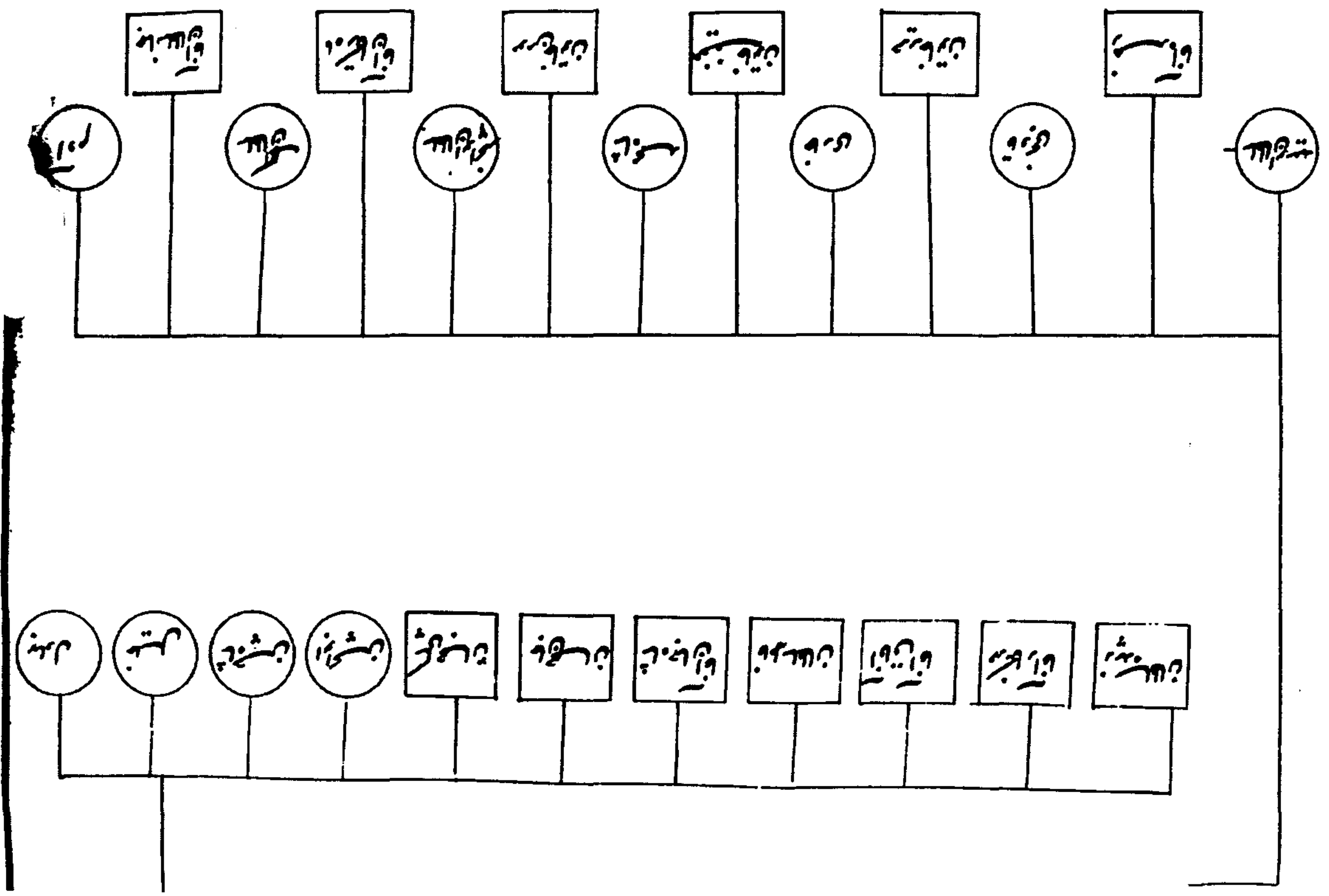

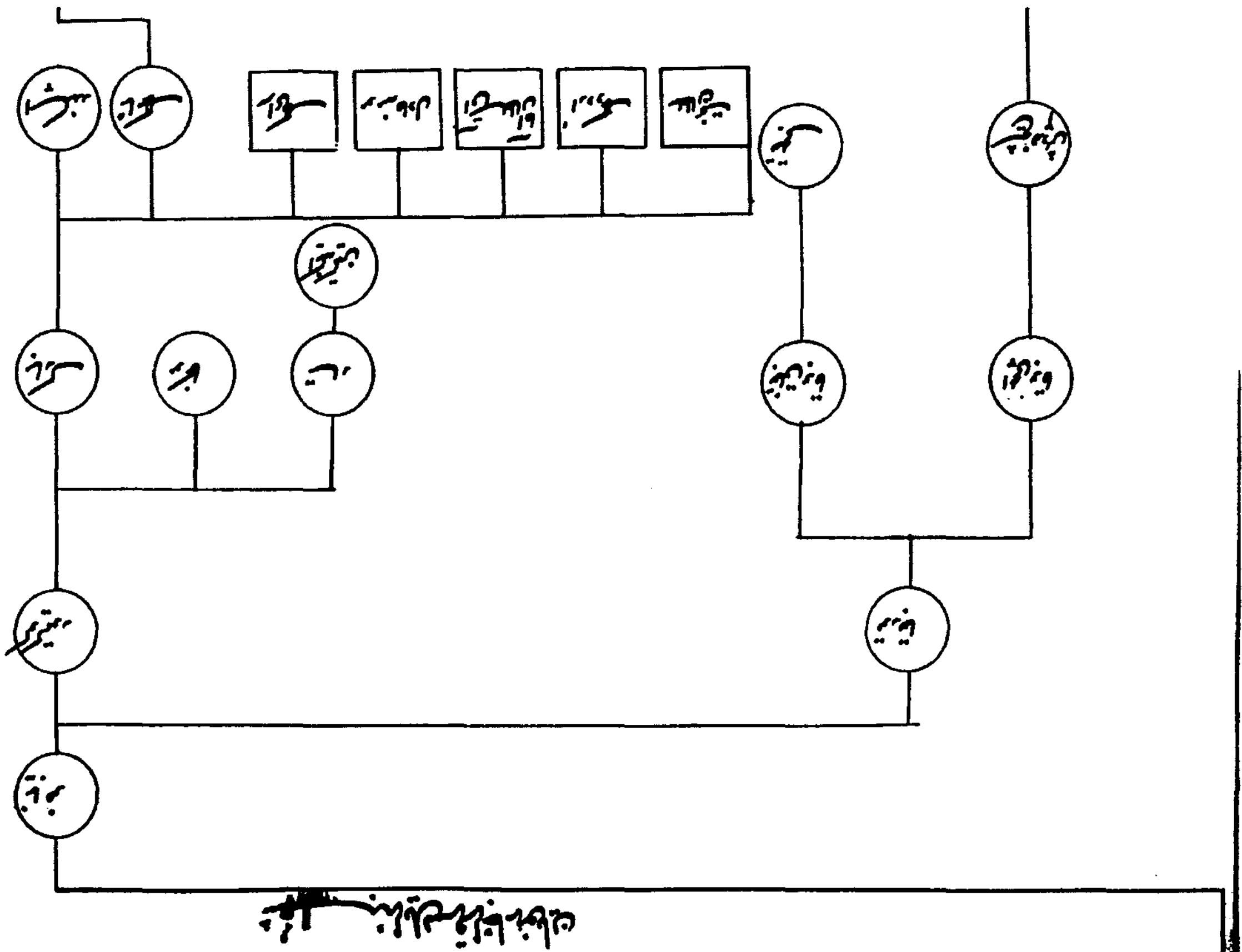

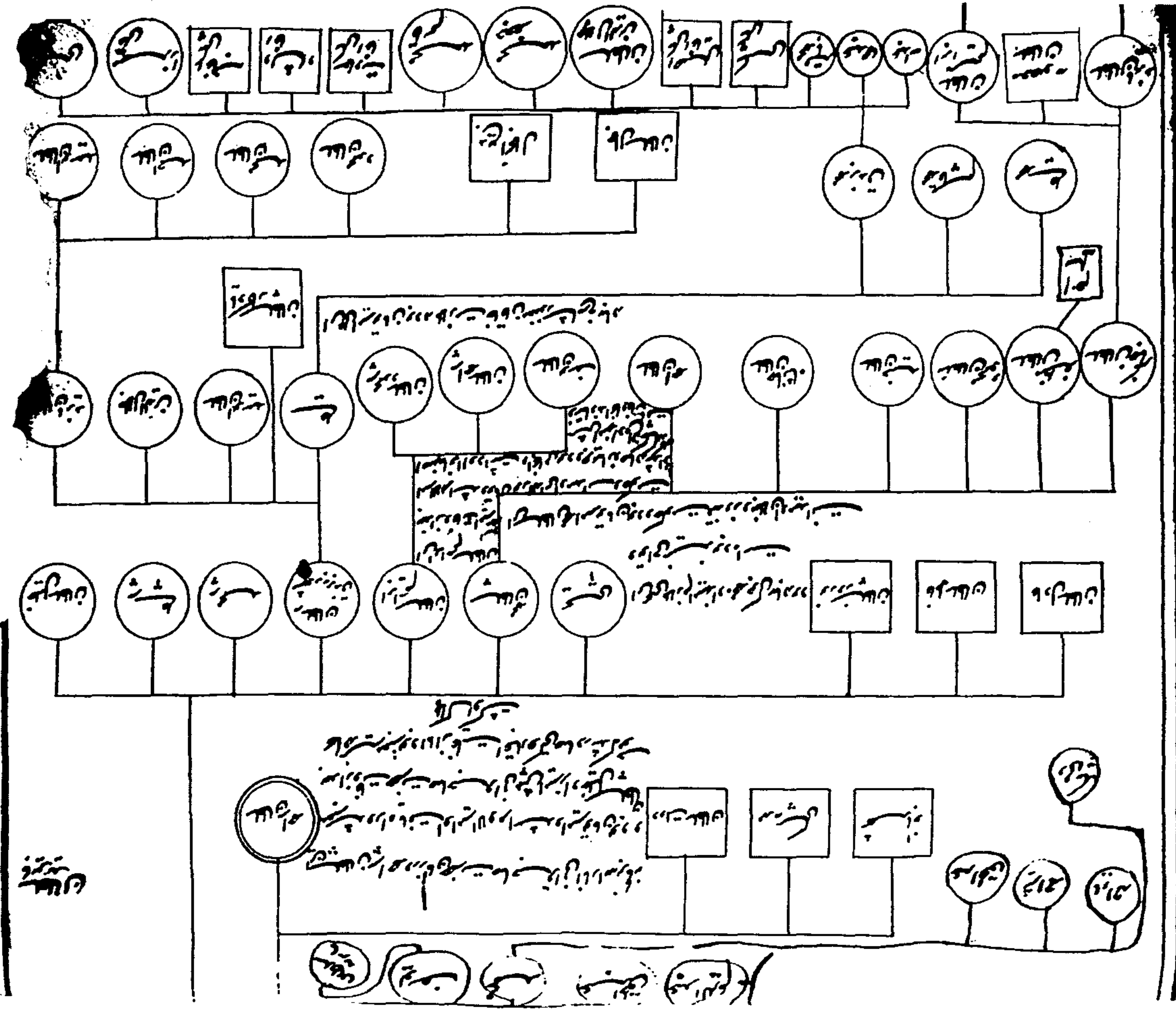

CLXXXII

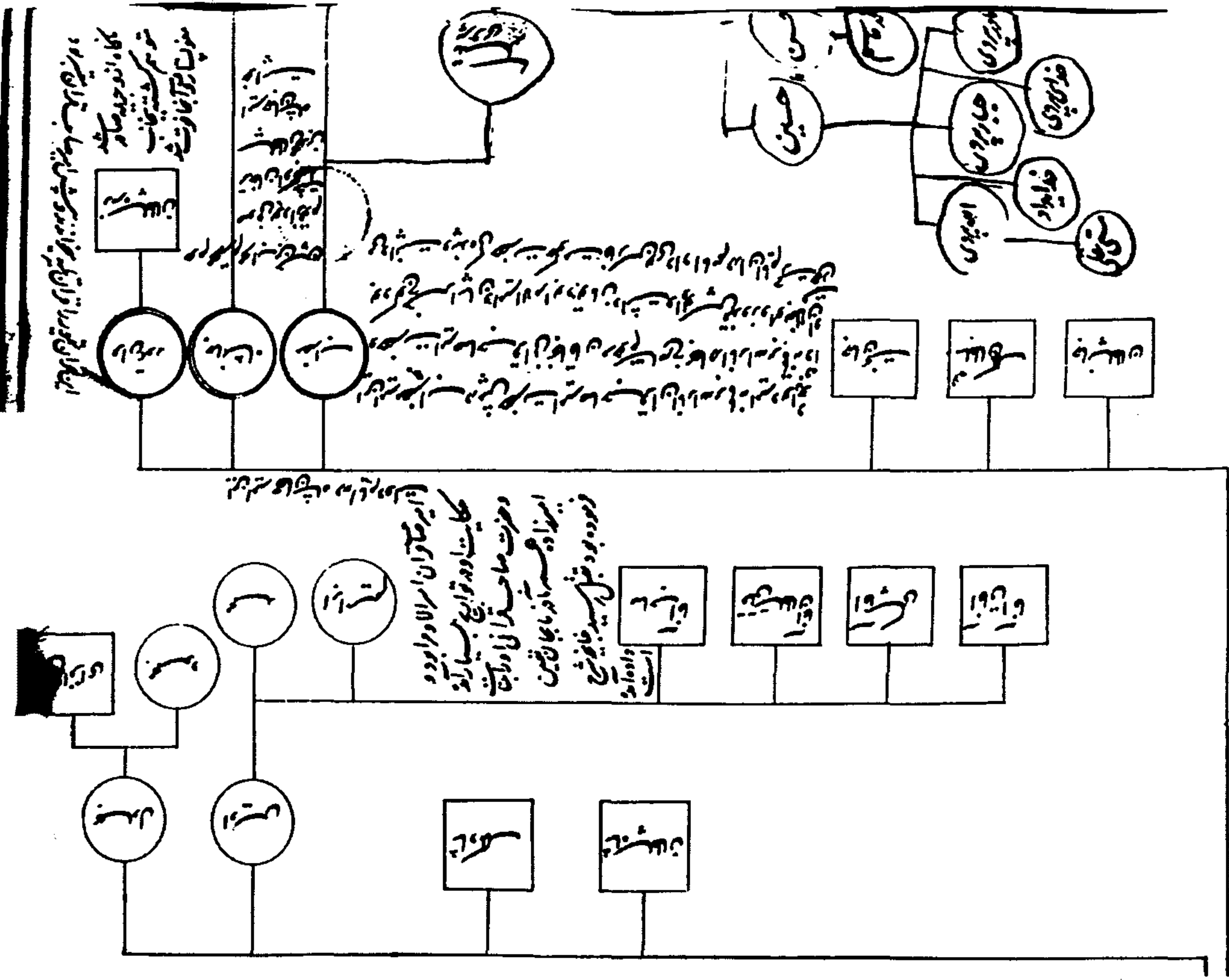

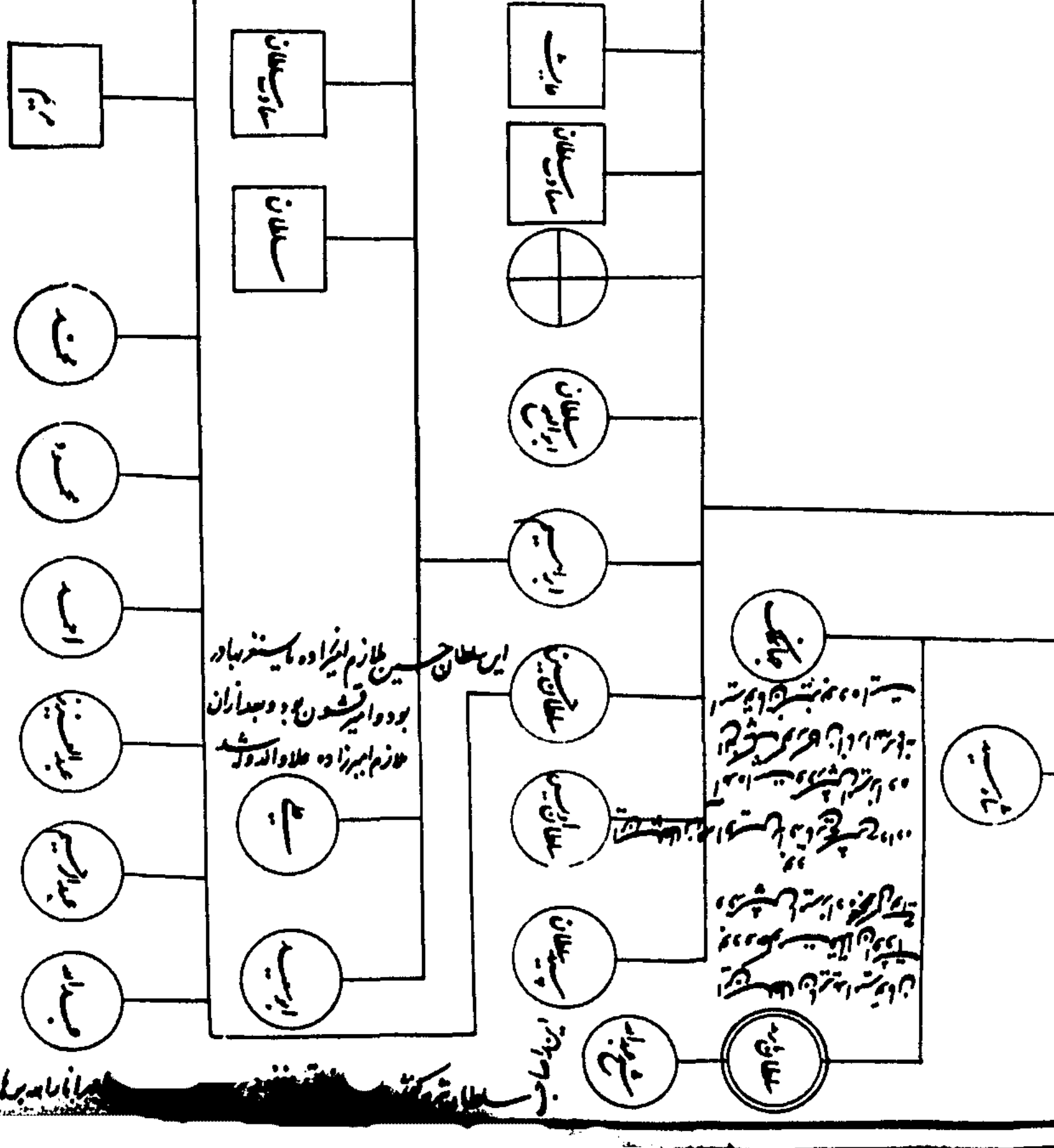

دشمنی هم او را بر یک ملک با او می داشت چون که از پشت
 صاف بر یک شاکم شد و بعد از ان با او کشید و در ان که داشت

دولت و سیرت و اخلاق و قوانین

شیراز ۱۳۰۰ خورشیدی
مکتب سیرت و اخلاق و قوانین

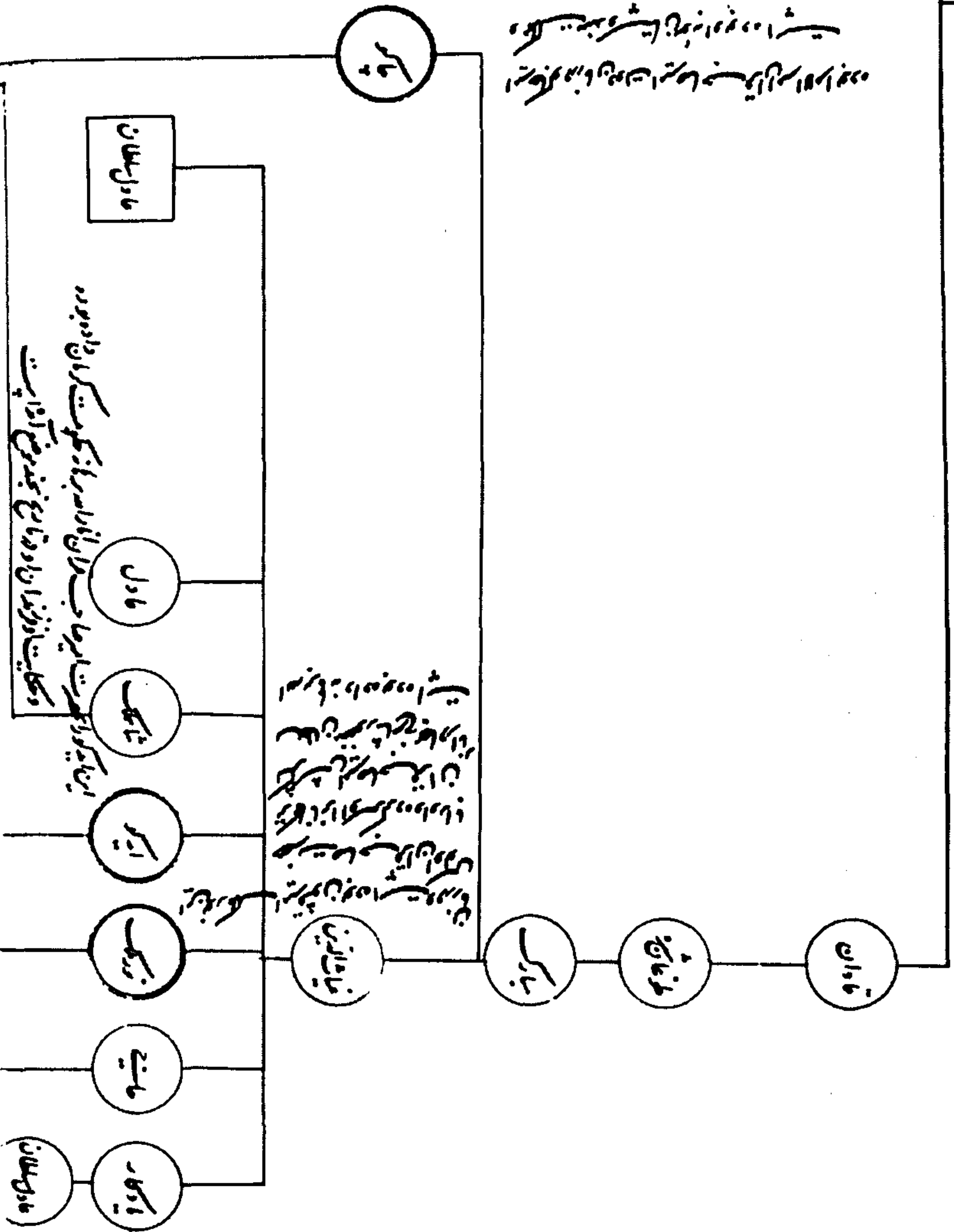

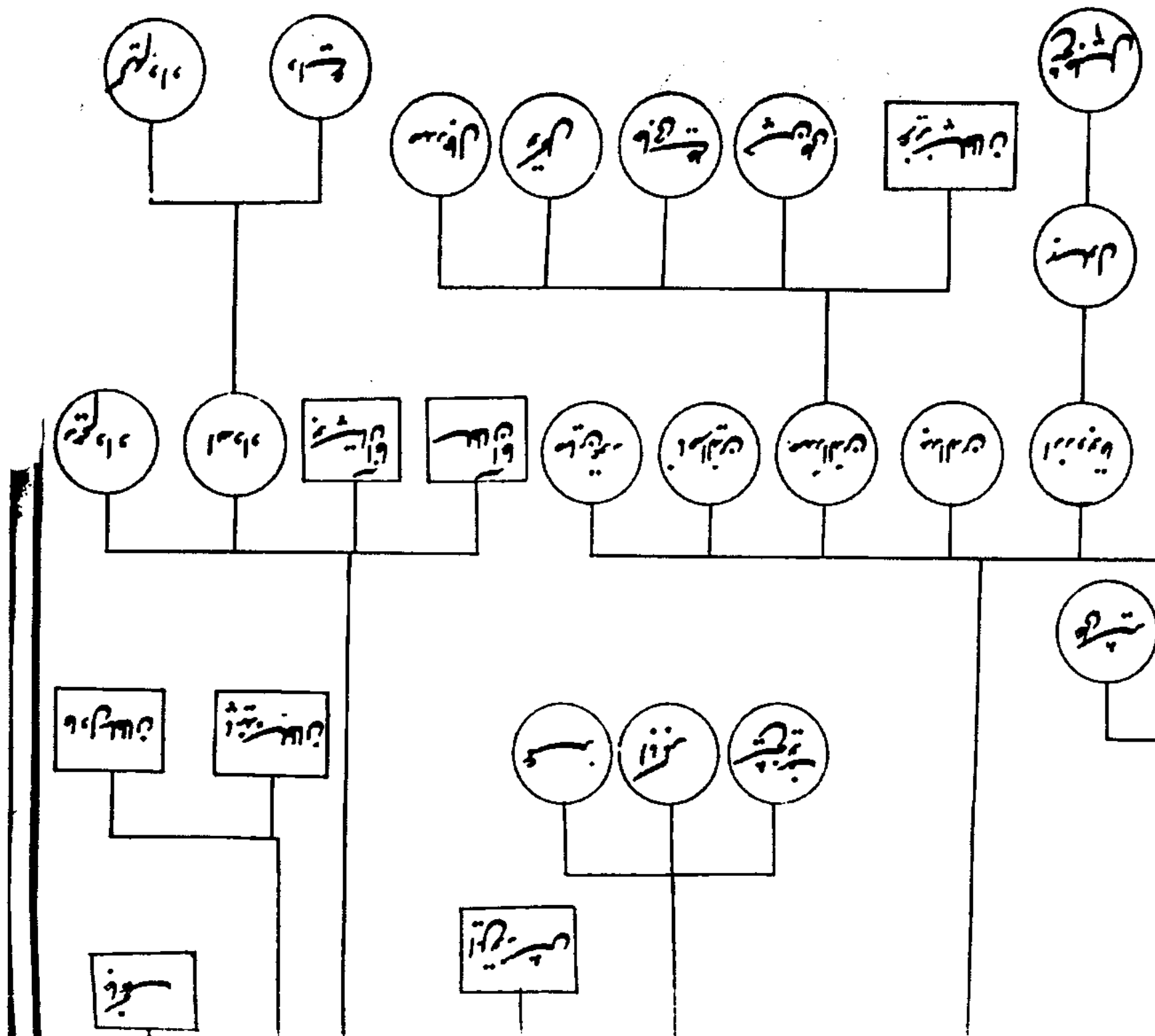

CLXXVIII

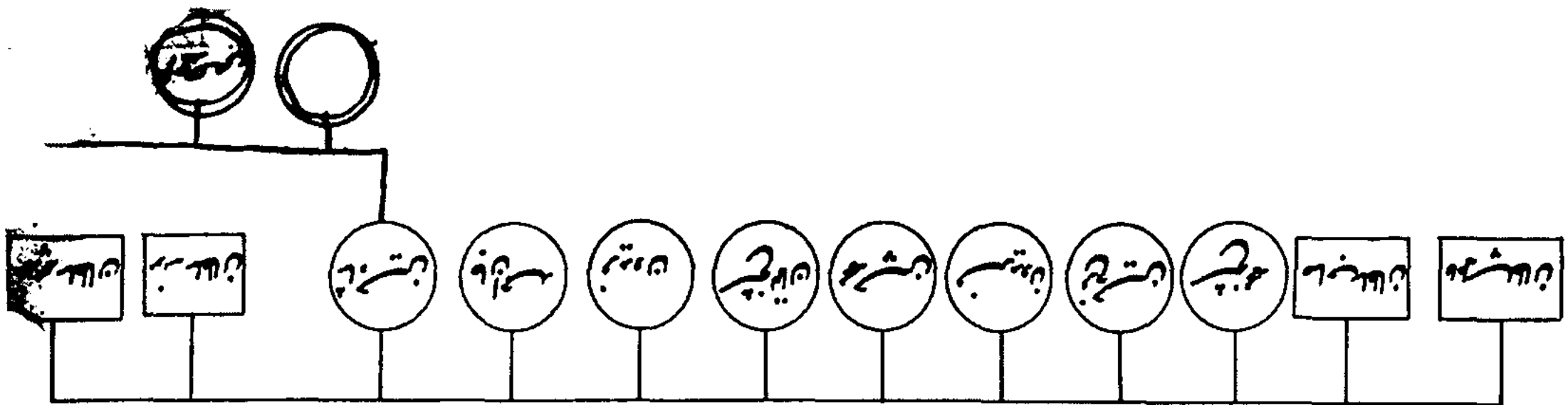

سلطان حسین شاه
سلطان حسین شاه

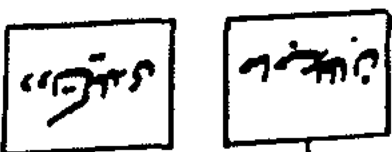

سلطان حسین شاه
سلطان حسین شاه

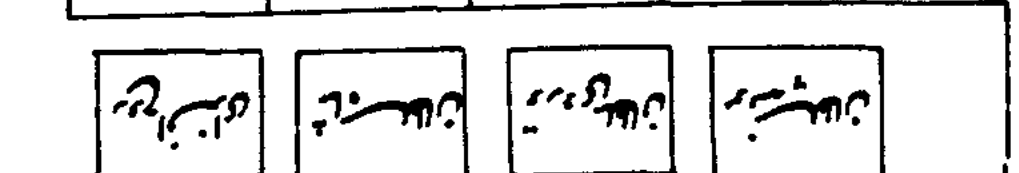

سلطان حسین شاه
سلطان حسین شاه

سلطان حسین شاه
سلطان حسین شاه

سلطان حسین شاه
سلطان حسین شاه

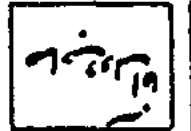
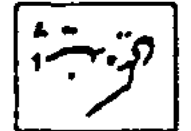
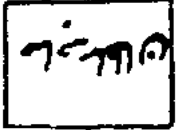

سلطان حسین شاه
سلطان حسین شاه

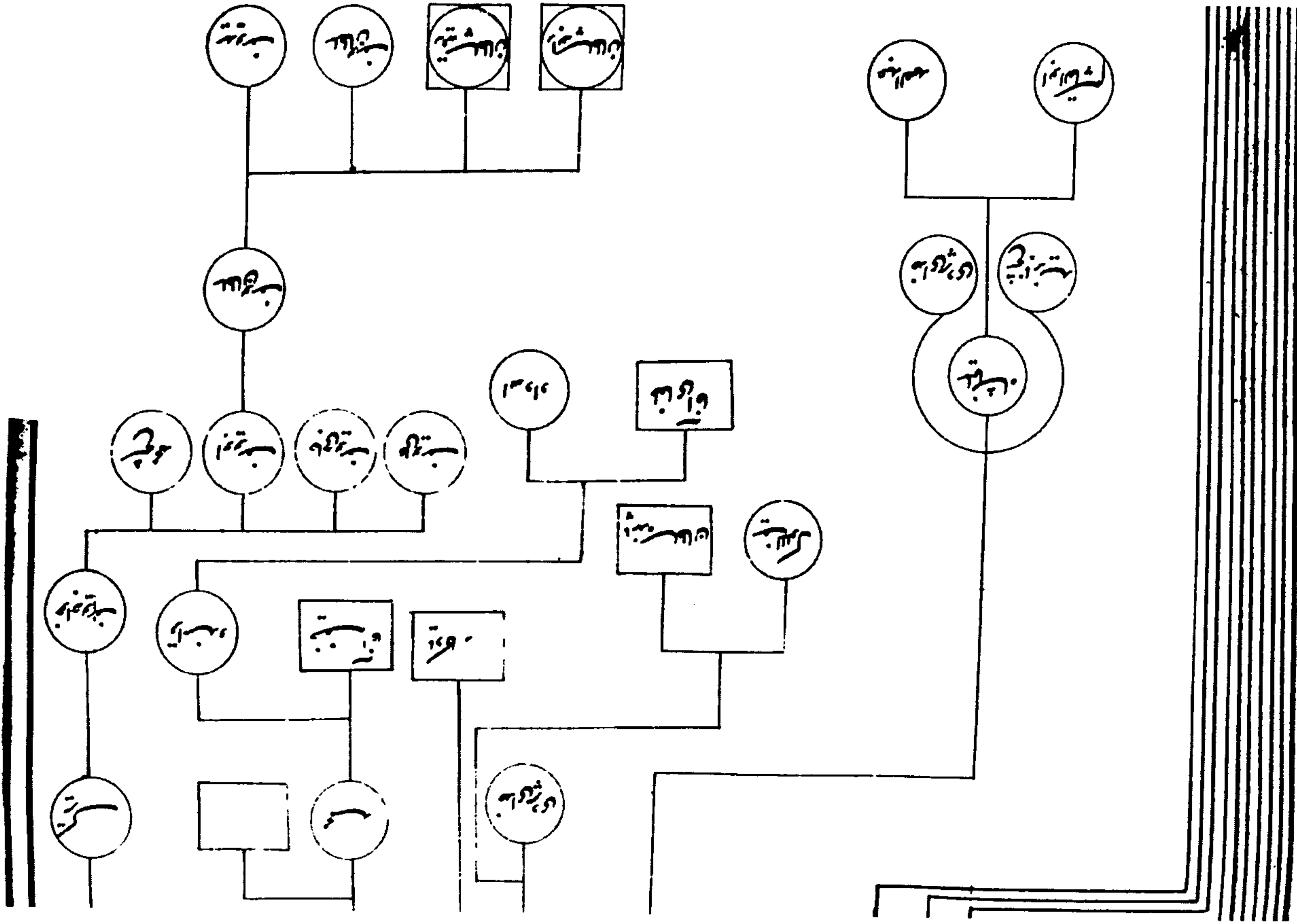

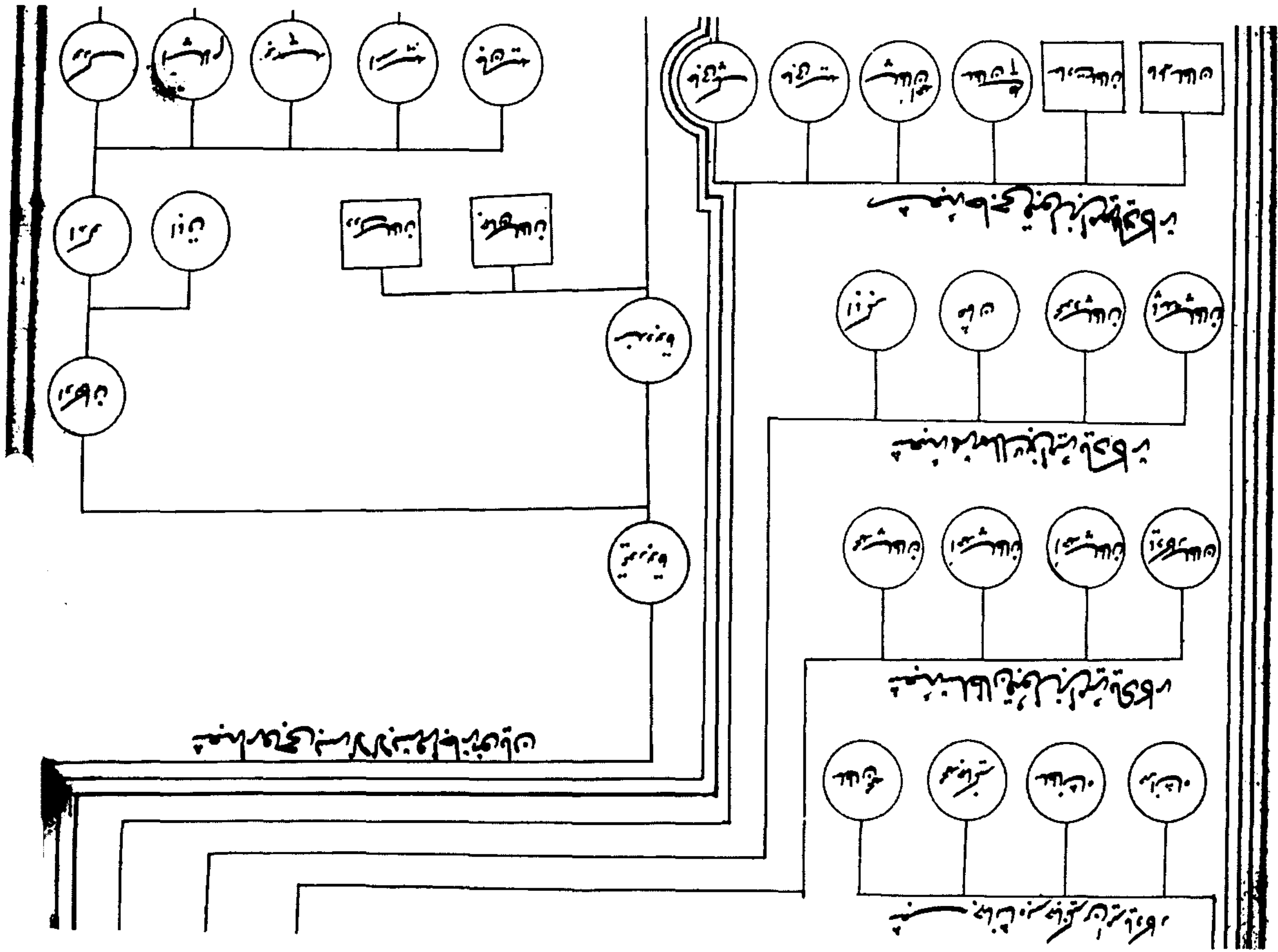

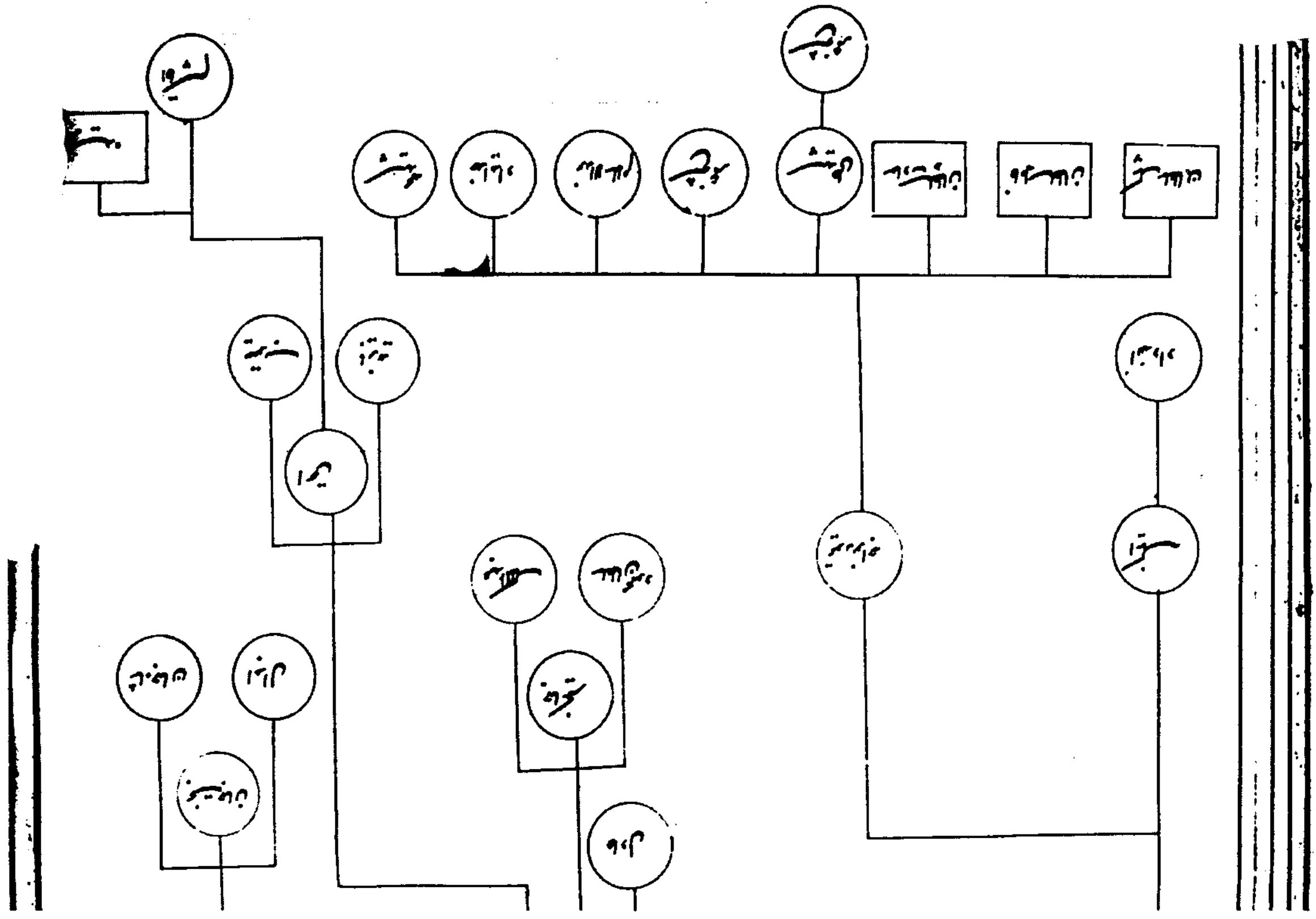

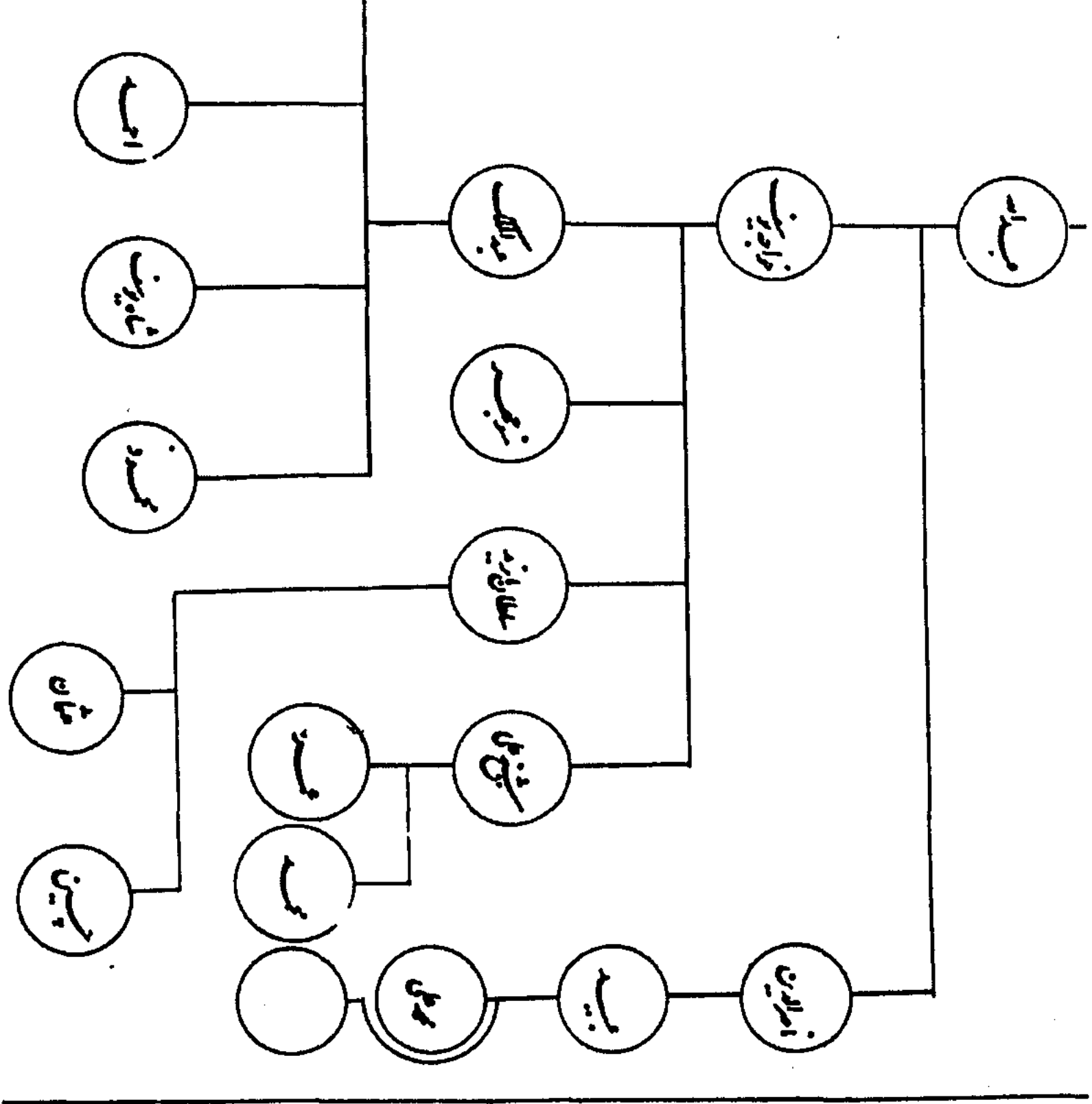

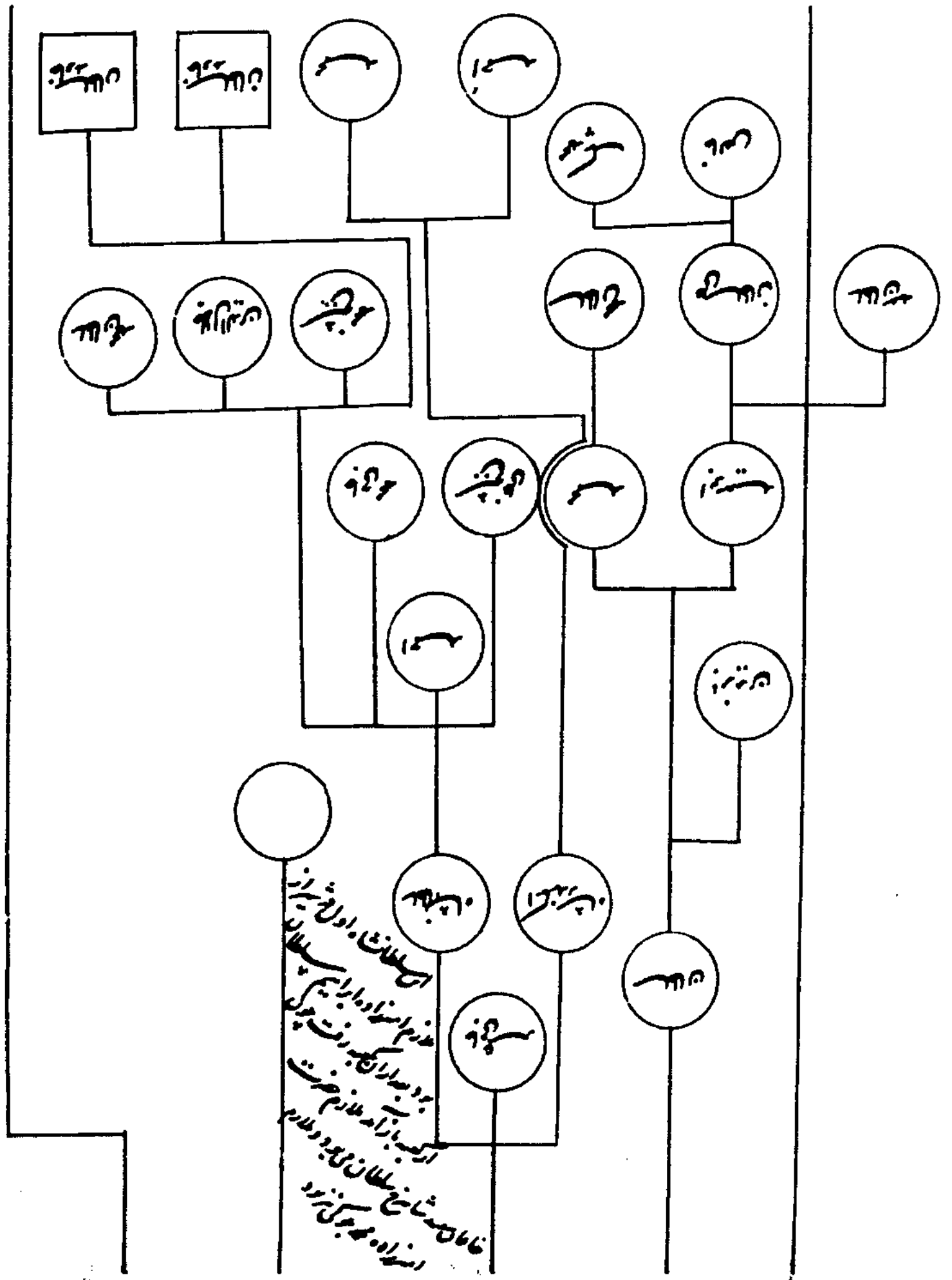

CLXIII

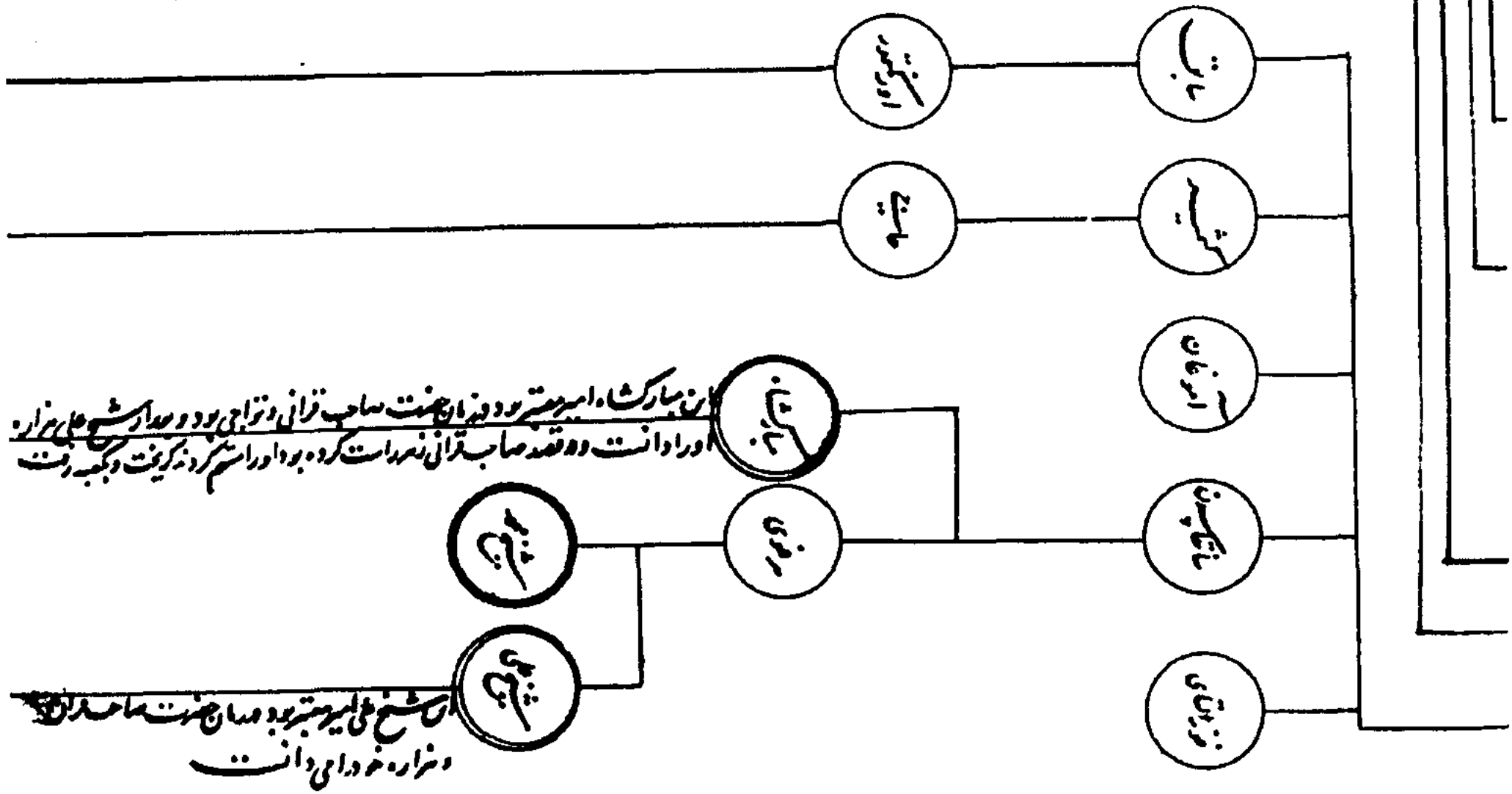

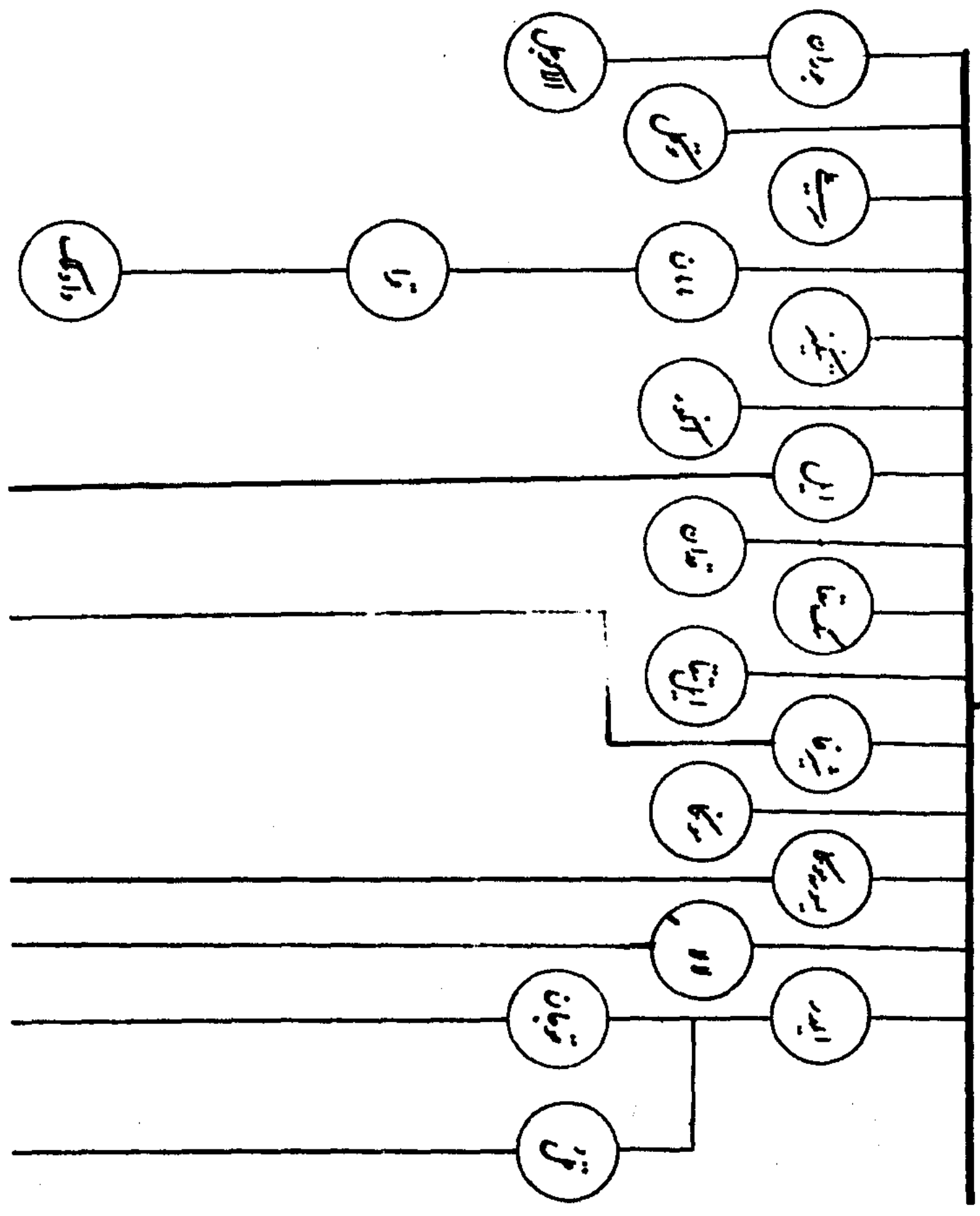

سید بن ابی ایوب انی که در آن وقت	سینه و سینه که از آن خیزد و همیشه
سید بن ابی ایوب که در آن وقت	سینه و سینه که از آن خیزد و همیشه
سید بن ابی ایوب که در آن وقت	سینه و سینه که از آن خیزد و همیشه
سید بن ابی ایوب که در آن وقت	سینه و سینه که از آن خیزد و همیشه
سید بن ابی ایوب که در آن وقت	سینه و سینه که از آن خیزد و همیشه
سید بن ابی ایوب که در آن وقت	سینه و سینه که از آن خیزد و همیشه
سید بن ابی ایوب که در آن وقت	سینه و سینه که از آن خیزد و همیشه
سید بن ابی ایوب که در آن وقت	سینه و سینه که از آن خیزد و همیشه

XIX

من این را در این روزها	بهر دستش و نه در دستش
بچرخانده است و در این روزها	بهر دستش و نه در دستش
در این روزها در این روزها	بهر دستش و نه در دستش
در این روزها در این روزها	بهر دستش و نه در دستش
در این روزها در این روزها	بهر دستش و نه در دستش
در این روزها در این روزها	بهر دستش و نه در دستش
در این روزها در این روزها	بهر دستش و نه در دستش
در این روزها در این روزها	بهر دستش و نه در دستش

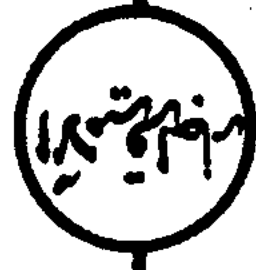

11011

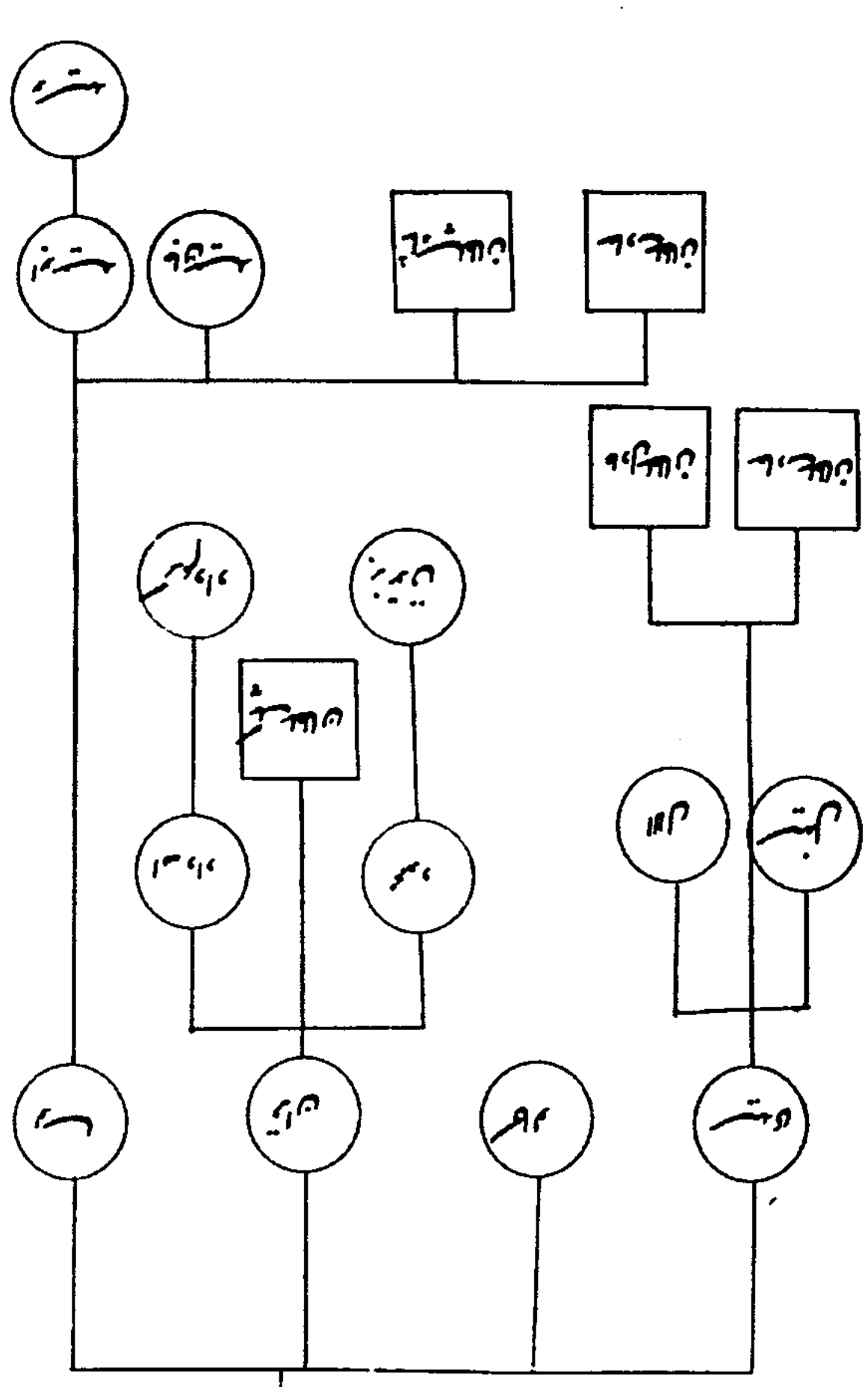
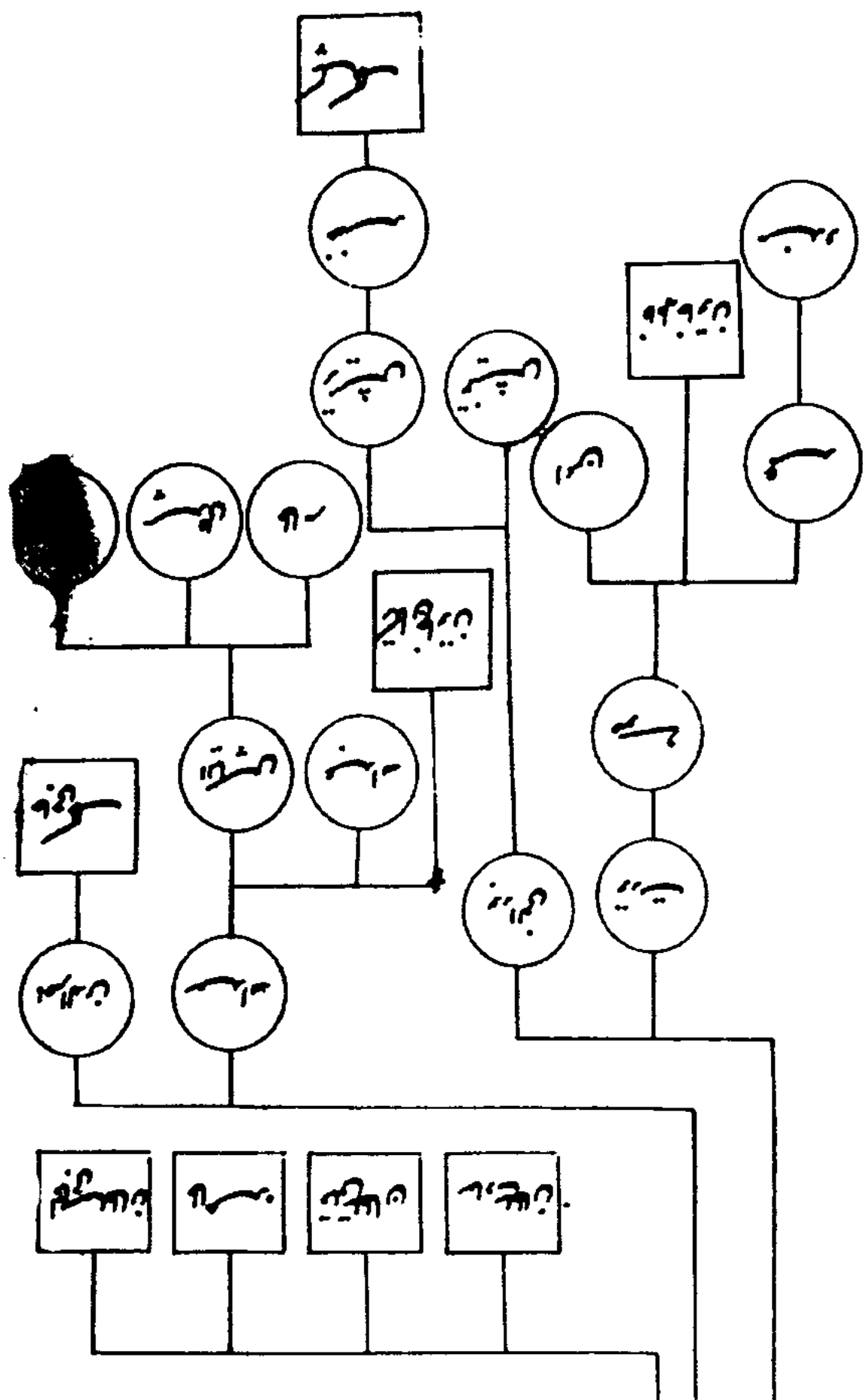

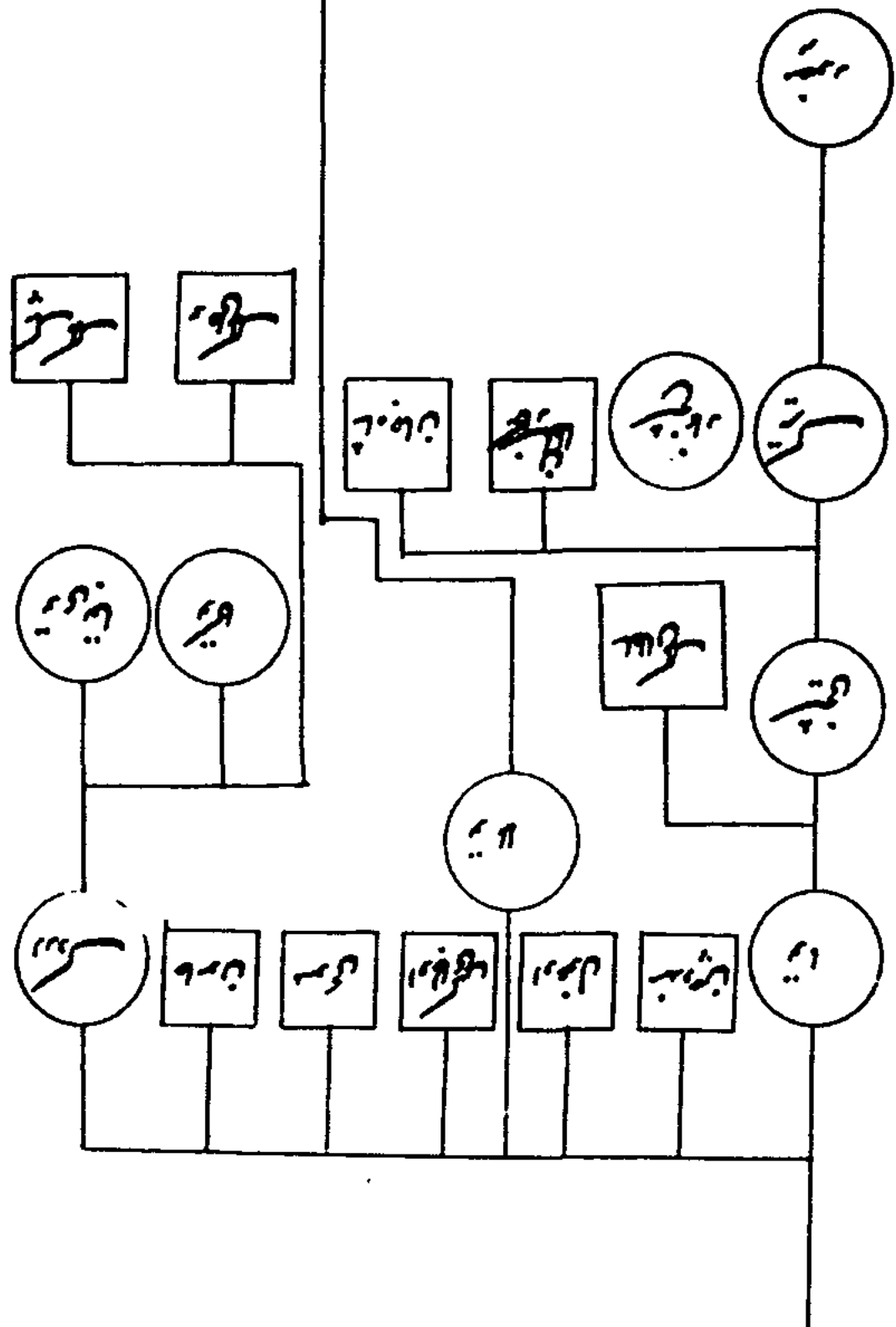
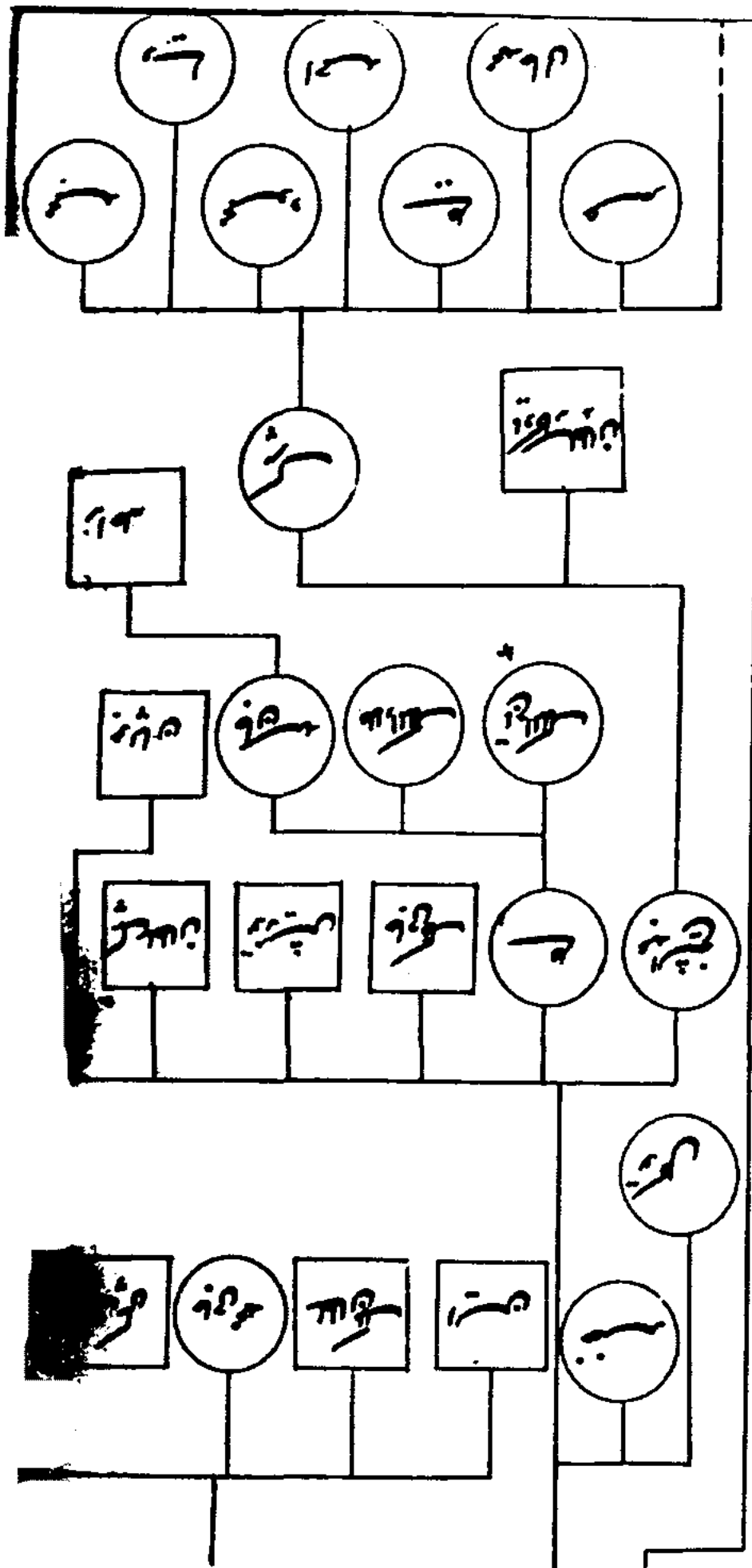

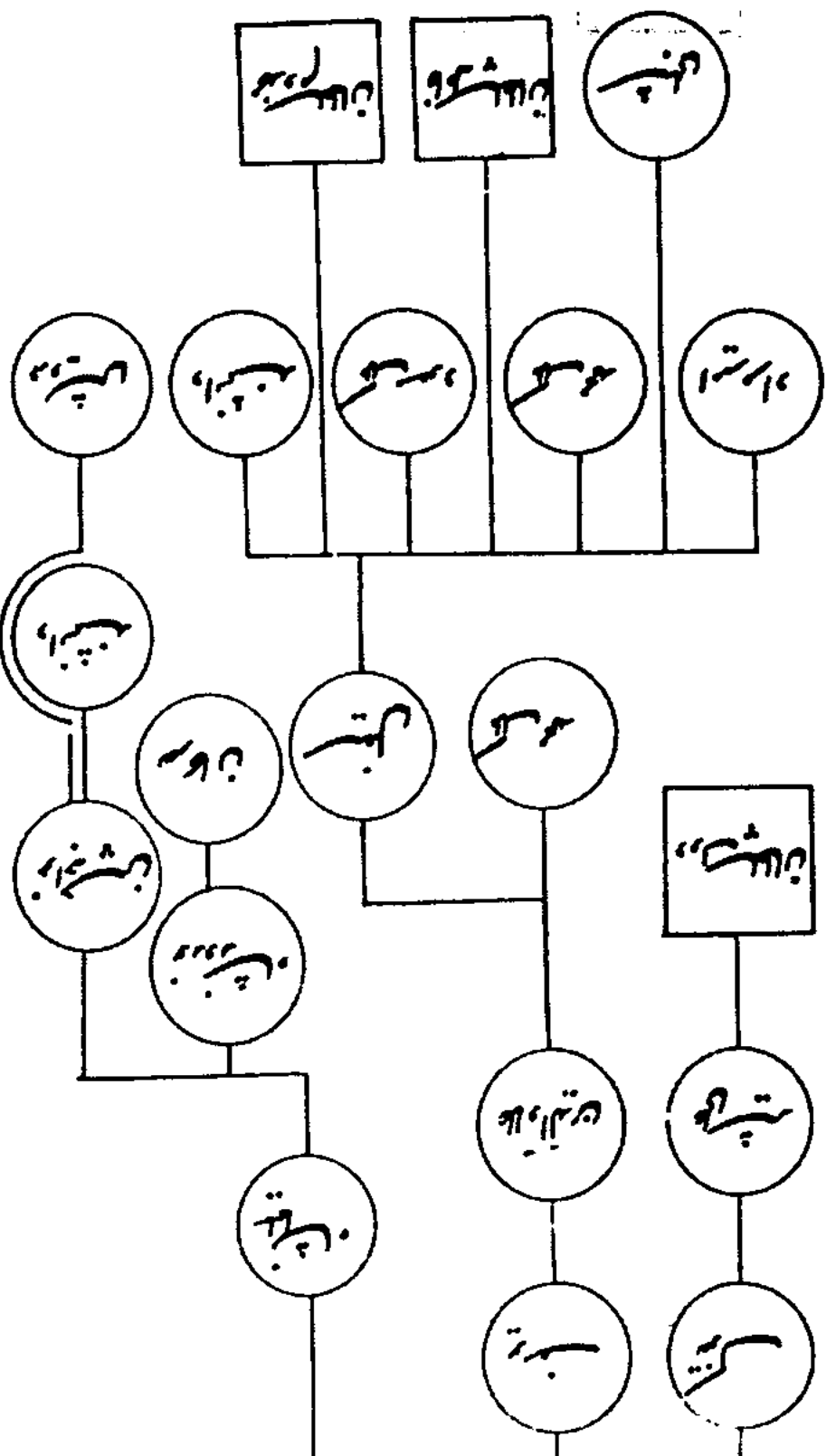

بهر لود

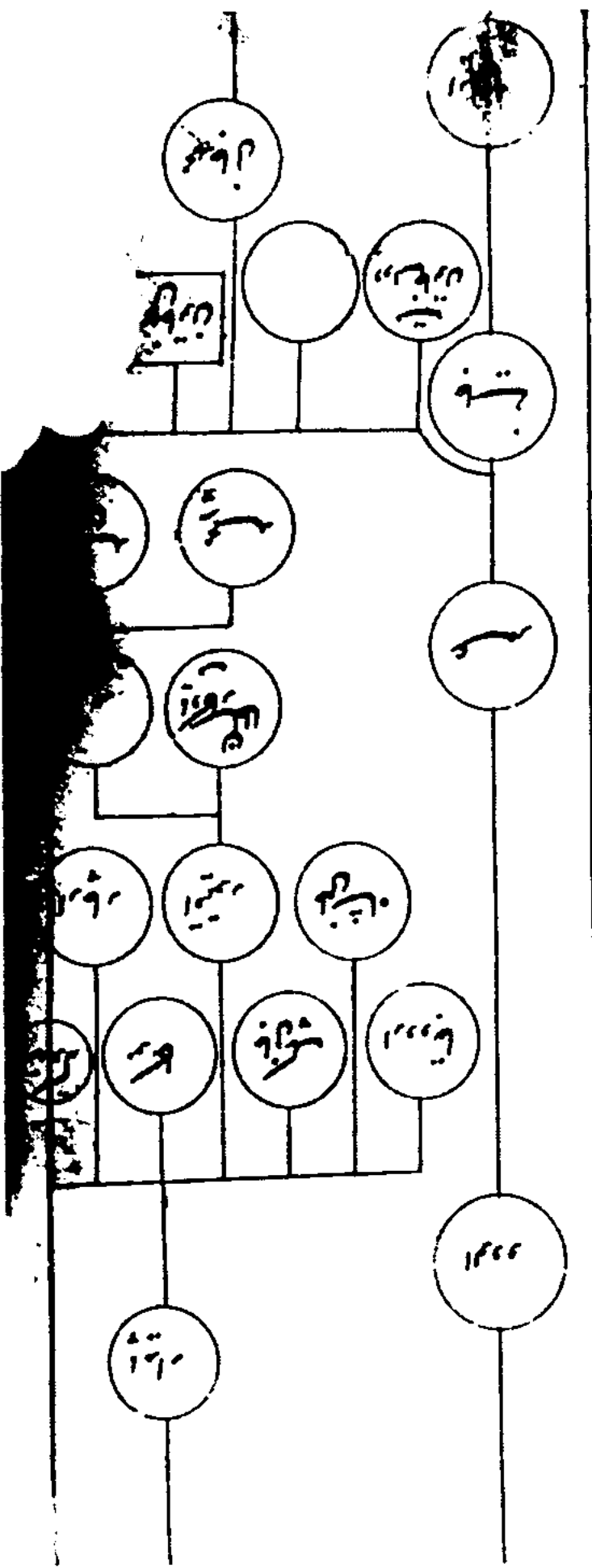

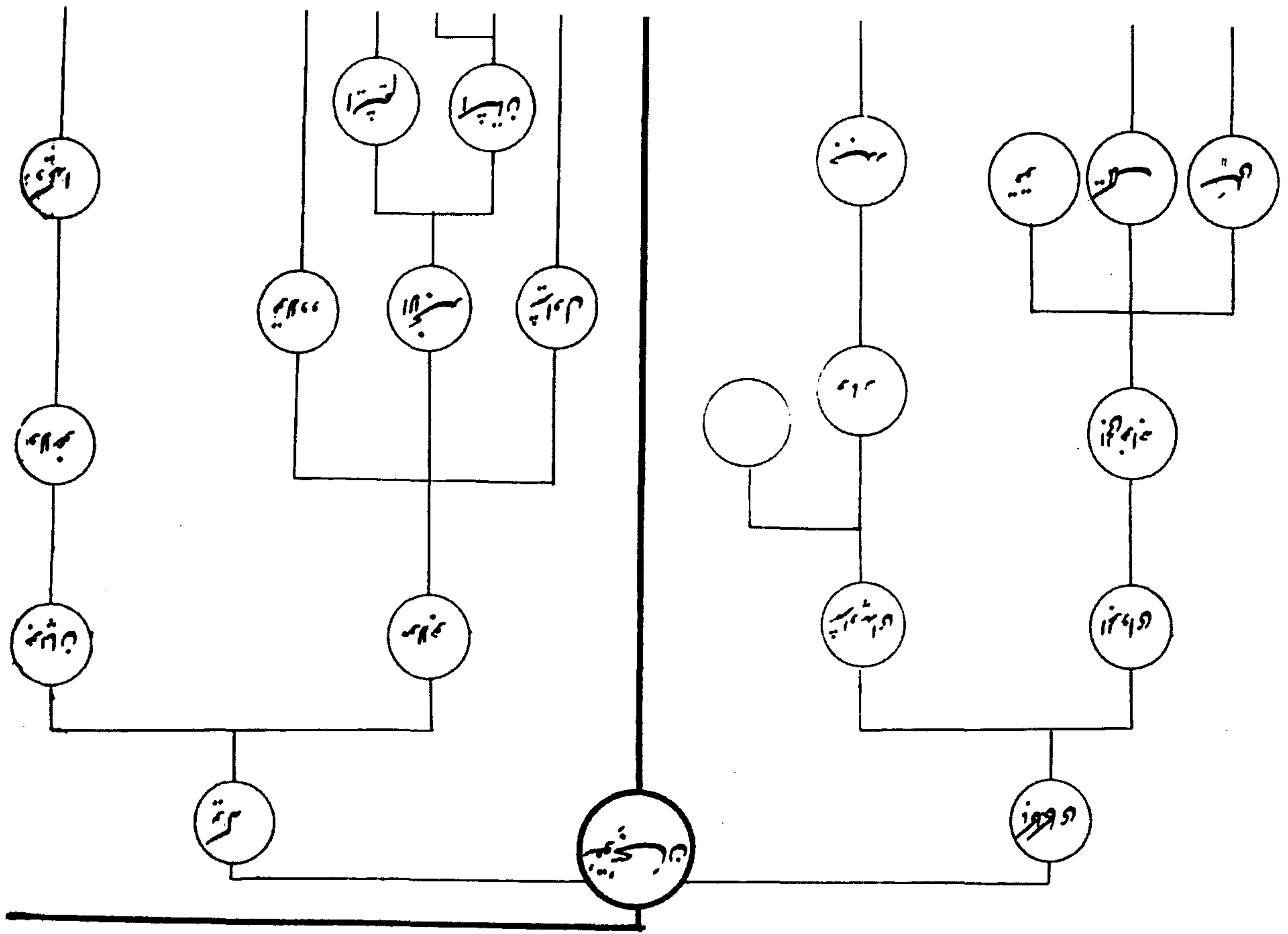

۱۳۷

پیشانی
بوی

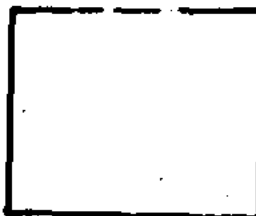

چون که در این کتاب
بسیار از کلمات
که در لغت
نمی آید
و بعضی از کلمات
که در لغت
نمی آید
و بعضی از کلمات
که در لغت
نمی آید

چون که در این کتاب
بسیار از کلمات
که در لغت
نمی آید
و بعضی از کلمات
که در لغت
نمی آید

چون که در این کتاب
بسیار از کلمات
که در لغت
نمی آید
و بعضی از کلمات
که در لغت
نمی آید

چون که در این کتاب
بسیار از کلمات
که در لغت
نمی آید
و بعضی از کلمات
که در لغت
نمی آید

چون که در این کتاب
بسیار از کلمات
که در لغت
نمی آید
و بعضی از کلمات
که در لغت
نمی آید

چون که در این کتاب
بسیار از کلمات
که در لغت
نمی آید
و بعضی از کلمات
که در لغت
نمی آید

چون که در این کتاب
بسیار از کلمات
که در لغت
نمی آید
و بعضی از کلمات
که در لغت
نمی آید

اسم
ازویرات برادر
علی باش

اسم
نیکروز پسر ایر نورالدین

اسم
ای ملک پسر ایر این مطلق که
بافزودت ملک اشرف گشتند
علی باش اردوم که
اورایب که حال سلطان ابو

اسم
الانجور
اسم
دلک
اسم
اینوفا مادر ایر الدوم
علم کمبوست

رکعات

نیز در این کتاب
مذکور است که
در این کتاب
مذکور است که
در این کتاب
مذکور است که

در این کتاب
مذکور است که
در این کتاب
مذکور است که
در این کتاب
مذکور است که

در این کتاب
مذکور است که
در این کتاب
مذکور است که

در این کتاب
مذکور است که
در این کتاب
مذکور است که
در این کتاب
مذکور است که

در این کتاب
مذکور است که

در این کتاب
مذکور است که

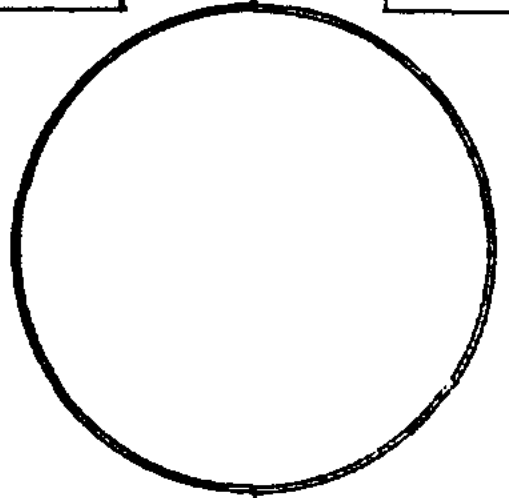

در این کتاب
مذکور است که

در این کتاب
مذکور است که

در این کتاب
مذکور است که
در این کتاب
مذکور است که

در این کتاب
مذکور است که
در این کتاب
مذکور است که
در این کتاب
مذکور است که
در این کتاب
مذکور است که
در این کتاب
مذکور است که

دوستان دادند و از و بگری داشت جیلا و خان نام بجا
پاکیزه صورت بود و در همسرا با پدر کشته شد

- ابوالخیر

مادرش او بجای خاتون بود بخوردی وفات یافت
- سیمنا

مادرش عا و شاه خاتون بود و خواجه لولو نگاه
میداشت بخوردی وفات یافت دم بابواب البر
دفونست
- سینیر

مادرش او نورمیش خاتون بود بطغلی وفات
یافت و به الواب البر دفون است
- سینیر

مادرش او نورمیش خاتون بود او را این قتل
نگاه میداشت در خوردی وفات یافت بابواب البر
سلطانیه دفون است
- سینیر

مادرش او نورمیش خاتون بود در سپنه عمر و سما
وفات یافت بابواب البر سلطانیه دفون است

من
 در وقت زاده شدن در این شهر
 در روز دوشنبه ۱۲ شهریور
 در سال ۱۰۸۰ هجری قمری
 در شهر تبریز

در این شهر متولد گردیدم
 در روز دوشنبه ۱۲ شهریور
 در سال ۱۰۸۰ هجری قمری
 در شهر تبریز

در این شهر متولد گردیدم
 در روز دوشنبه ۱۲ شهریور
 در سال ۱۰۸۰ هجری قمری
 در شهر تبریز

در این شهر متولد گردیدم
 در روز دوشنبه ۱۲ شهریور
 در سال ۱۰۸۰ هجری قمری
 در شهر تبریز

در این شهر متولد گردیدم
 در روز دوشنبه ۱۲ شهریور
 در سال ۱۰۸۰ هجری قمری
 در شهر تبریز

تولد یافته ام

تولد یافته ام

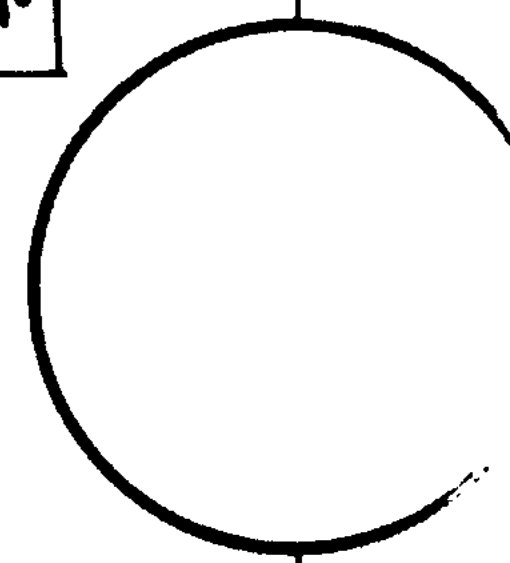

تولد یافته ام

المجلس الوطني
العلمي والتقني

تجربة

تجربة في التوليد الكهربائي



Handwritten text in the top right corner, possibly a title or header, written in a cursive script.

Main body of handwritten text, organized into several columns. The text is dense and appears to be a list or a detailed account, with some lines underlined. The script is consistent throughout the page.

Handwritten text in the bottom right corner, continuing the list or account from the main body.

CXLIV

سید خرد
 درین روز که در وقت غروب است
 در وقت غروب که در وقت غروب است
 در وقت غروب که در وقت غروب است
 در وقت غروب که در وقت غروب است
 در وقت غروب که در وقت غروب است

در وقت غروب که در وقت غروب است
 در وقت غروب که در وقت غروب است
 در وقت غروب که در وقت غروب است
 در وقت غروب که در وقت غروب است
 در وقت غروب که در وقت غروب است

در وقت غروب که در وقت غروب است
 در وقت غروب که در وقت غروب است
 در وقت غروب که در وقت غروب است
 در وقت غروب که در وقت غروب است
 در وقت غروب که در وقت غروب است

در وقت غروب که در وقت غروب است
 در وقت غروب که در وقت غروب است
 در وقت غروب که در وقت غروب است
 در وقت غروب که در وقت غروب است
 در وقت غروب که در وقت غروب است

در وقت غروب که در وقت غروب است

در وقت غروب که در وقت غروب است

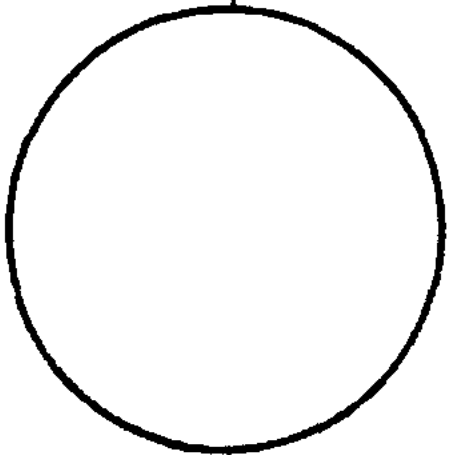

در وقت غروب که در وقت غروب است

و چون بکلی نماند اورا بامیر قلیشاه دادند
 و پیش امیر قلیشاه وفات یافت
 مادرش اردوک خاتون شوهرش اقبو قابود
 بر ایلیکان نویین از قوم جلایر و چون اقبو قانان
 برش امیر حسین ابر را پستد و امیر شیخ اریشان
 در وجود آمد

ارلیتای

اولیای سیدر

مادرش قلی خاتون بود

خانای

مادرش نورالباغی سلطان
 و مادرش اردوک خاتون بود

سیدتور

در این کتاب
 در این کتاب
 در این کتاب

CXL

سیرت
 در این سیرت که در این سیرت
 در این سیرت که در این سیرت
 در این سیرت که در این سیرت
 در این سیرت که در این سیرت
 در این سیرت که در این سیرت
 در این سیرت که در این سیرت
 در این سیرت که در این سیرت
 در این سیرت که در این سیرت
 در این سیرت که در این سیرت
 در این سیرت که در این سیرت

سیرت
 در این سیرت که در این سیرت
 در این سیرت که در این سیرت
 در این سیرت که در این سیرت
 در این سیرت که در این سیرت
 در این سیرت که در این سیرت
 در این سیرت که در این سیرت
 در این سیرت که در این سیرت
 در این سیرت که در این سیرت
 در این سیرت که در این سیرت
 در این سیرت که در این سیرت

سیرت
 در این سیرت که در این سیرت
 در این سیرت که در این سیرت

سیرت
 در این سیرت که در این سیرت
 در این سیرت که در این سیرت

سیرت
 در این سیرت که در این سیرت
 در این سیرت که در این سیرت

شده

پیش قان با همی آمده بر و کشته

ارغون خان و جغتای کنگ او را

بود که با برقا شوق بر دند و محنت

ایچی ایر بر غور بود و از جلد امیری

ان

بود نیز شسته

کلوت بند او بعد از و شکای

شکوری از جلد شکر جان بود و

ان

و بدان سبب پاساکی بریند

شوق شده در مخالفت از غور خان

مورلی از جلد امیری بود که با برقا

اقای ای بر میر بود

ار و او را

داشت

قدیمی ایر میر بود و تو و این نیز

ان

سرد و پای ایر میر بود

ان

مور

سیر بود قور ایر خراب بود

ان

دتر مان نیز می داشت

سیر کلک از سولد کس ایر میر بود

ان

ان

ان

ان

ان

ان

ان

ان

ان

ان

ان

ان

ان

ان

ان

ان

ان

ان

ان

ان

ان

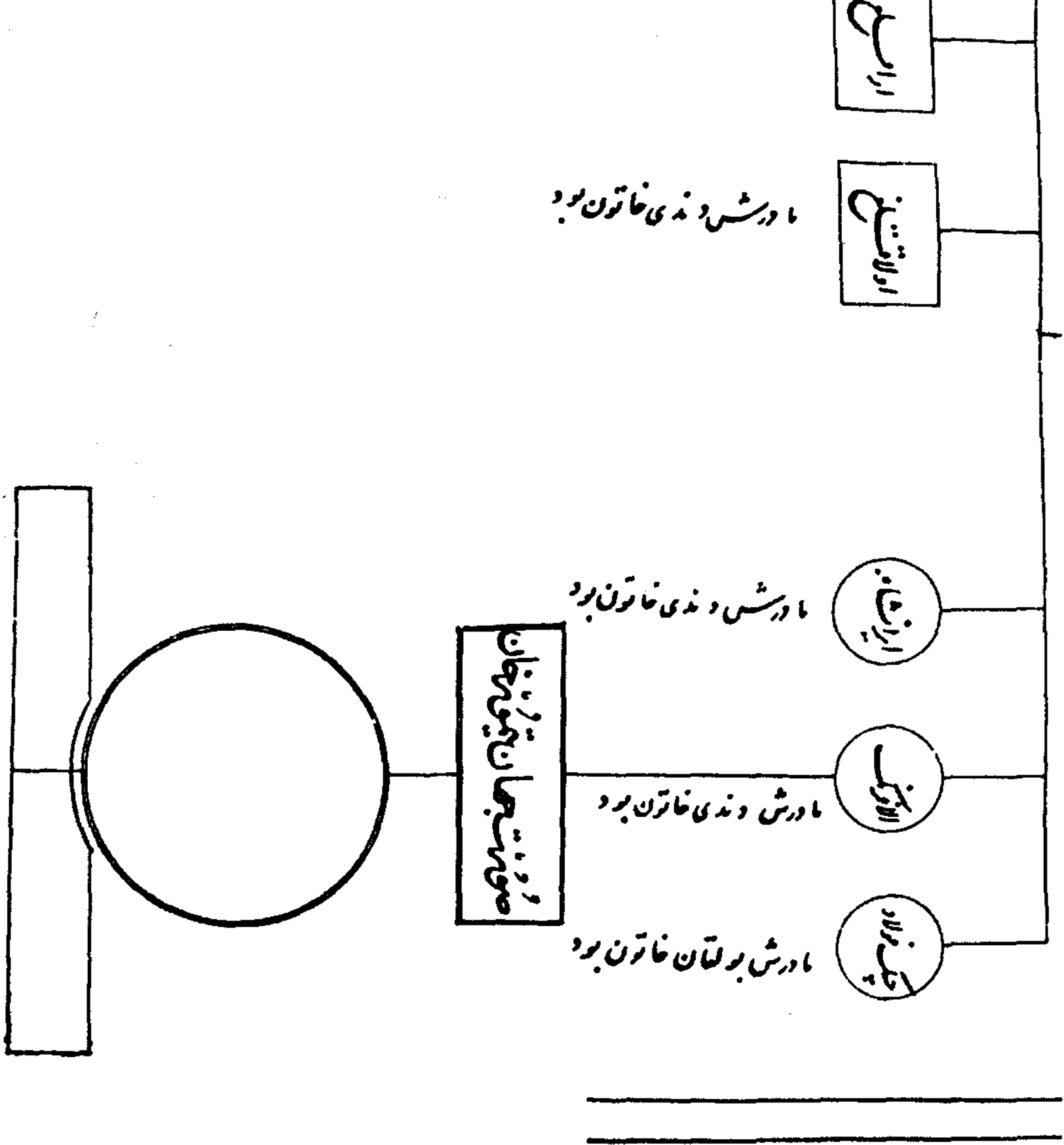

بسیار از این بزرگان	بسیار از این بزرگان
که در زمان اردشیر بزرگ	که در زمان اردشیر بزرگ
بودند	بودند
ایرینک بزرگ را با کاکام بیگ	ایرینک بزرگ را با کاکام بیگ
شکر فرستاد	شکر فرستاد
حاکمان از اورپات از جلد اوست	حاکمان از اورپات از جلد اوست
که با ایدو مشتق شدند در غایت	که با ایدو مشتق شدند در غایت
کیفایت در خان	کیفایت در خان
ایرینک بزرگ را با کاکام بیگ	ایرینک بزرگ را با کاکام بیگ
شکر فرستاد	شکر فرستاد
حاکمان از اورپات از جلد اوست	حاکمان از اورپات از جلد اوست
که با ایدو مشتق شدند در غایت	که با ایدو مشتق شدند در غایت
کیفایت در خان	کیفایت در خان

ایرینک بزرگ را با کاکام بیگ	ایرینک بزرگ را با کاکام بیگ
شکر فرستاد	شکر فرستاد
حاکمان از اورپات از جلد اوست	حاکمان از اورپات از جلد اوست
که با ایدو مشتق شدند در غایت	که با ایدو مشتق شدند در غایت
کیفایت در خان	کیفایت در خان
ایرینک بزرگ را با کاکام بیگ	ایرینک بزرگ را با کاکام بیگ
شکر فرستاد	شکر فرستاد
حاکمان از اورپات از جلد اوست	حاکمان از اورپات از جلد اوست
که با ایدو مشتق شدند در غایت	که با ایدو مشتق شدند در غایت
کیفایت در خان	کیفایت در خان

در آن روز که در آن روز
 در آن روز که در آن روز
 در آن روز که در آن روز
 در آن روز که در آن روز

در آن روز که در آن روز
 در آن روز که در آن روز
 در آن روز که در آن روز
 در آن روز که در آن روز

در آن روز که در آن روز
 در آن روز که در آن روز
 در آن روز که در آن روز
 در آن روز که در آن روز

در آن روز که در آن روز
 در آن روز که در آن روز
 در آن روز که در آن روز
 در آن روز که در آن روز

در آن روز که در آن روز

در آن روز که در آن روز

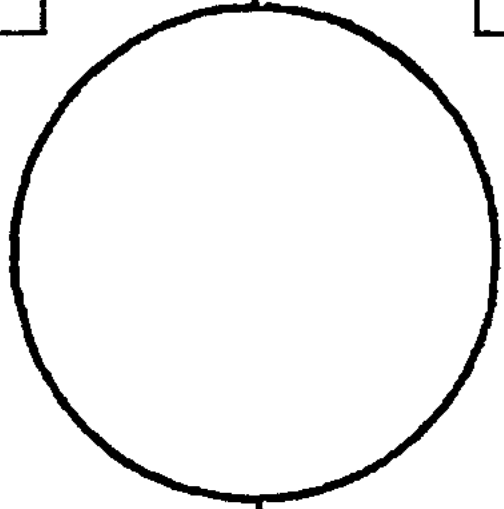

در آن روز که در آن روز

CXXXIII

یادگار بر روی دیوار	۴
مادش بیجان خاتون بد شوهرش طوغان قبا بر بقای ریغوجی از قوم آتوت	۵
شوهرش دولت ای او دای بود	۶
مادش بیجان خاتون بد او را بلطمان توشی دادند بعد از آن با شوق و دکا و ماری مامد	۷

۱۲۹۹
۱۲۹۸

دود

در طهارت و تیرا میسر بود و بنا بر

کشت براق را کشند

بر این اثر میسر بود و از جمله ادویات

مورد

مورد

ک

و خالی کردند

امرای که درم نوبت به بخار از شد

بنا در و این در بلاد بود و از جمله

و جوی میسر بود و بنا بر

جای

مورد

در طهارت و تیرا میسر بود و بنا بر

مورد

جای

در طهارت و تیرا میسر بود و بنا بر

مورد

در طهارت و تیرا میسر بود و بنا بر

مورد

جای

در طهارت و تیرا میسر بود و بنا بر

مورد

در طهارت و تیرا میسر بود و بنا بر

جای

در طهارت و تیرا میسر بود و بنا بر

مورد

در طهارت و تیرا میسر بود و بنا بر

در طهارت و تیرا میسر بود و بنا بر

مورد

جای

در طهارت و تیرا میسر بود و بنا بر

مورد

جای

در طهارت و تیرا میسر بود و بنا بر

مورد

سختی	بعد از شادی برادر او طغان اورا بخواست
باید	دادش از نسلی خاتون بود و شوهرش ندان بود از قوم قزاق بود بسرکرای دورچی بود
کرهک	دادش کوز خاتون بود از قوم قزاق شوهرش مناق

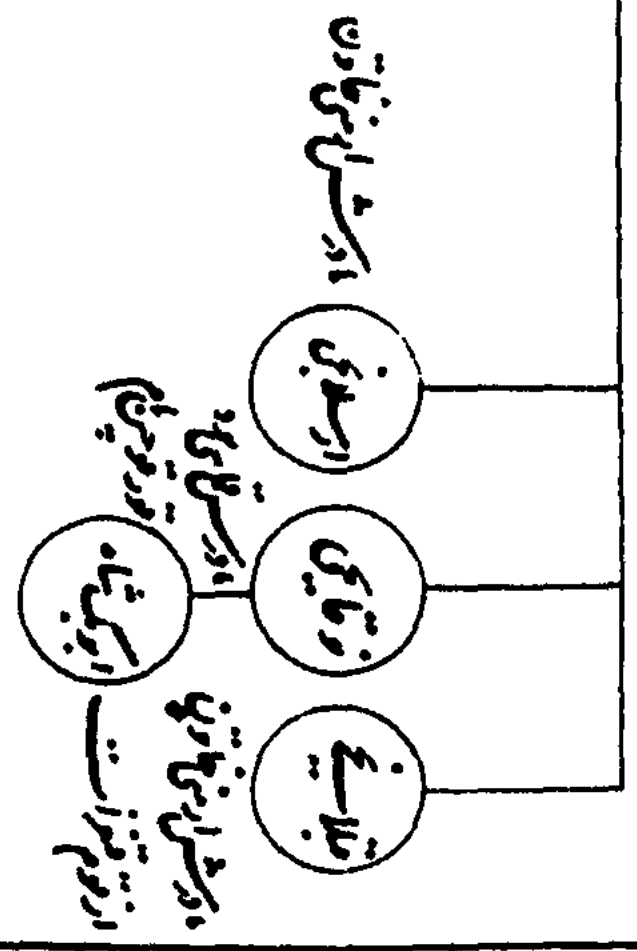

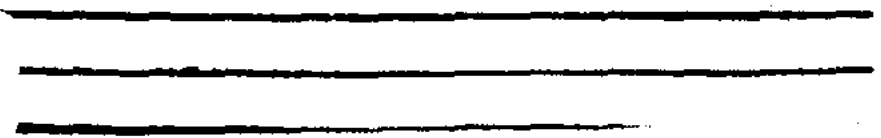
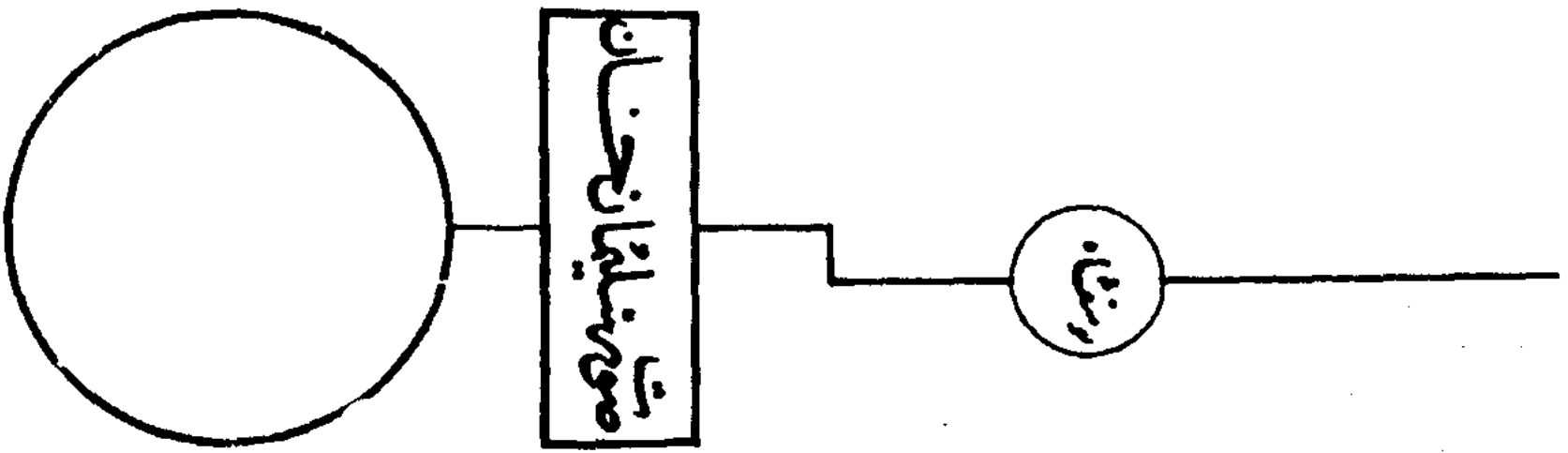
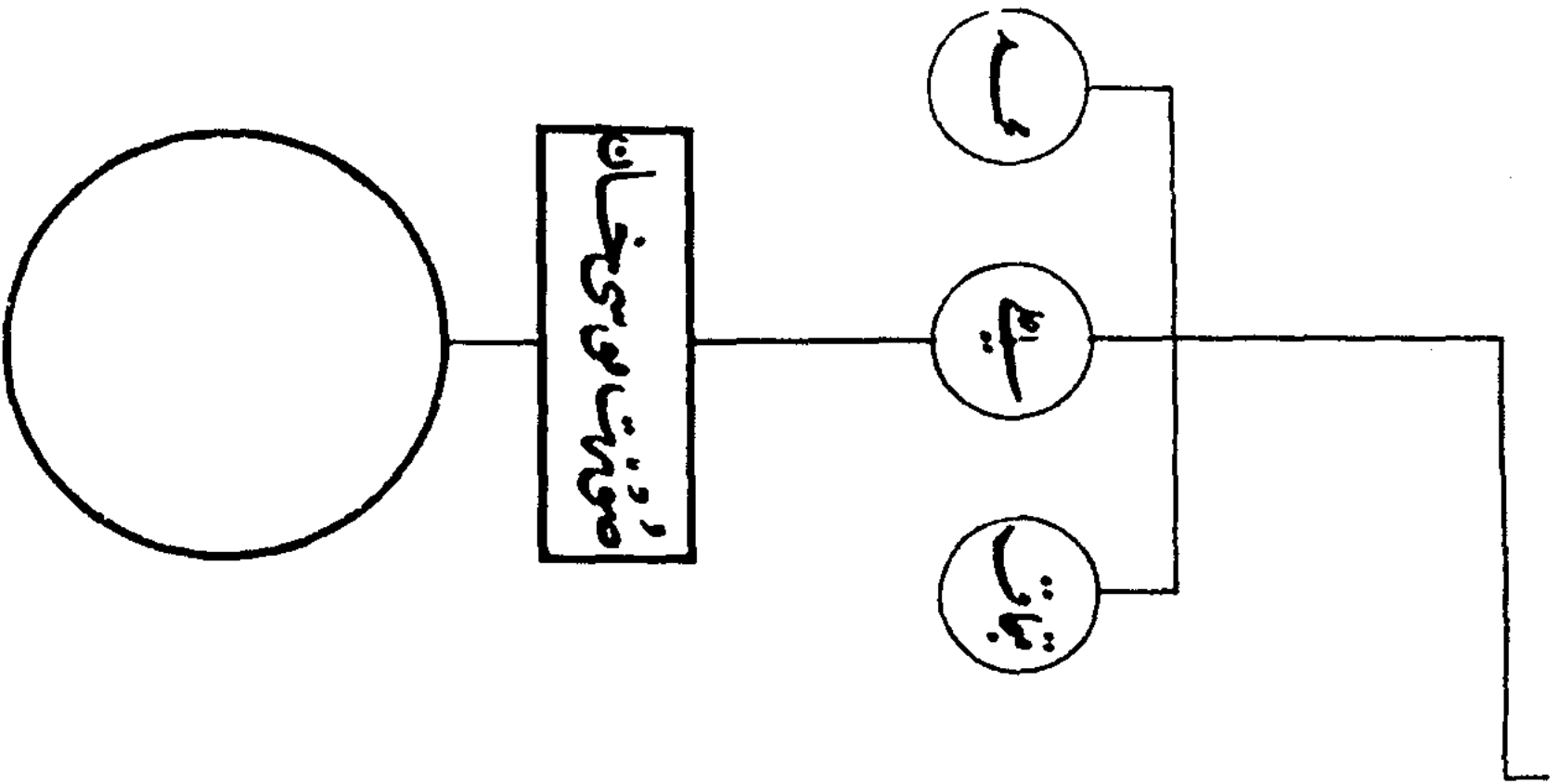

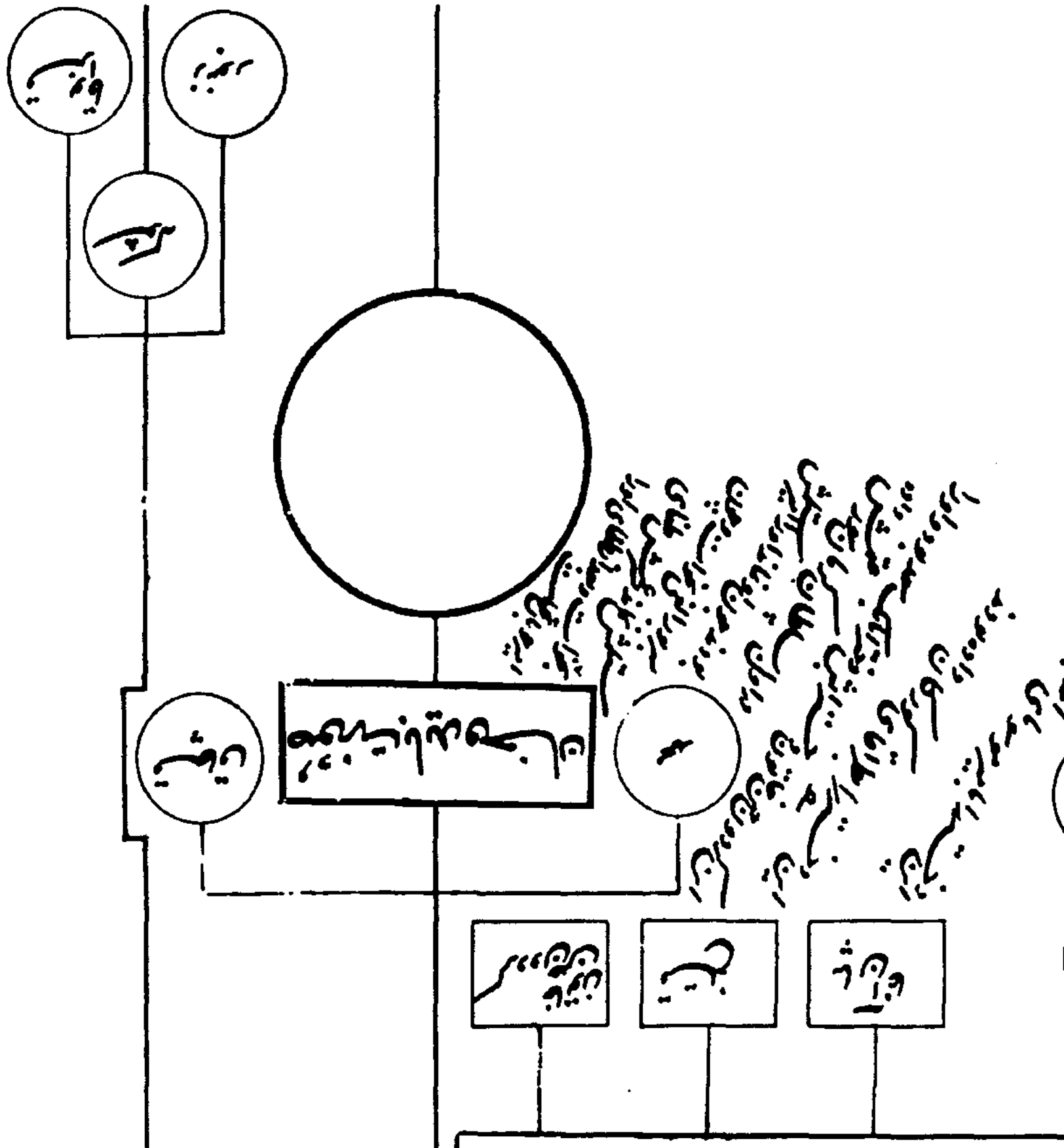

CXXII

این کتاب در بیان
 تاریخچه و سیرت
 ائمه اطهار علیهم السلام
 تألیف شده است

مقدمه

مؤلف

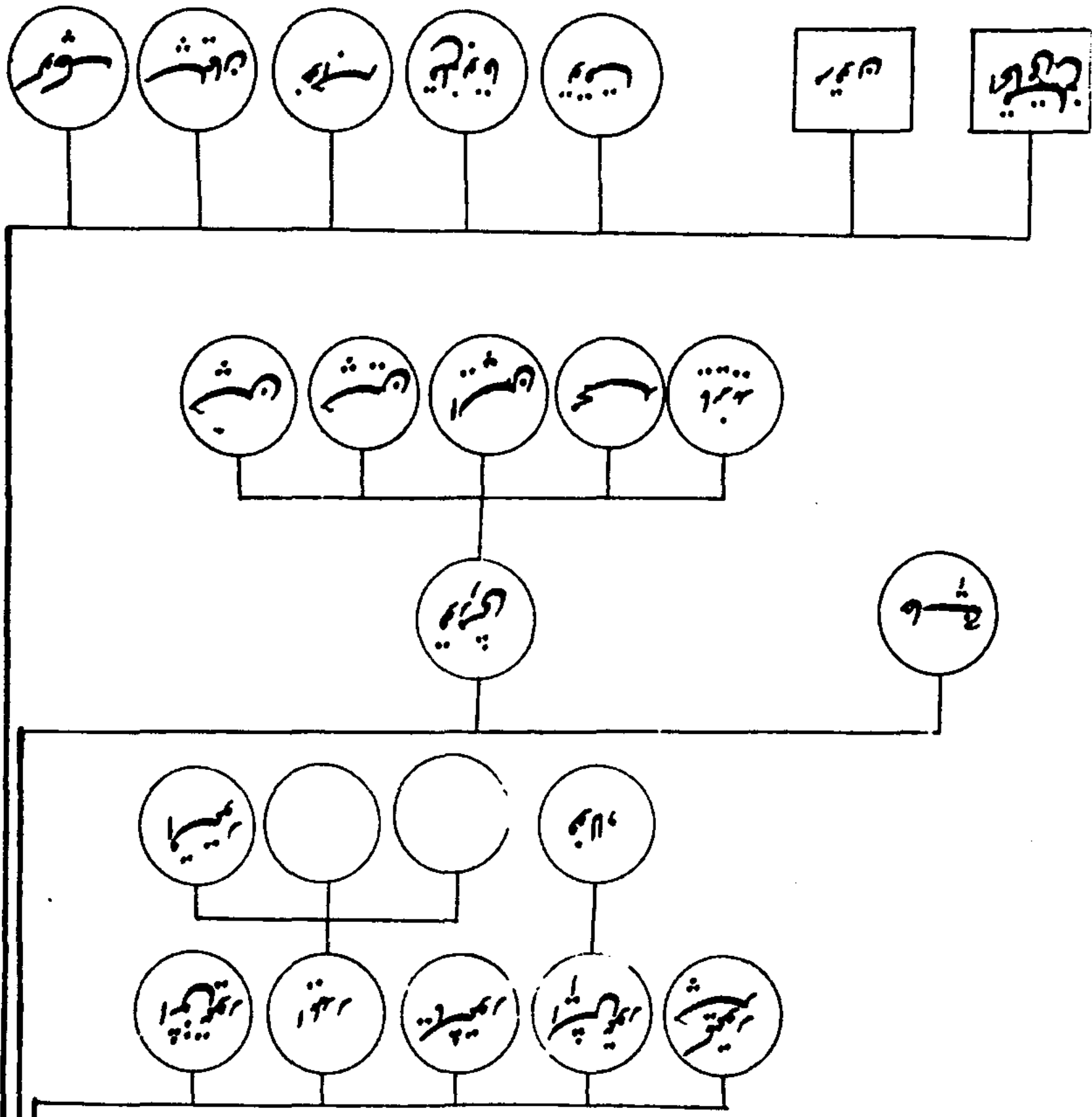

شورش شد کورگان بود از قوم اویرات
 و چون او ناند پرشس سولایش اورا بستند
 و بعد از و حاکم کورگان پسرزاده بکر اورا بستند
 شورش جاقو کورگان بود برود قاقور برادر اولی
 خاقون از قوم اویرات
 چون بولخان ناند این دختر را بگوه کورگان داده
 بودند از قوم قاتار
 شورش جوه کورگان بود پسر جوی از قوم قاتار

بودکج
 نخلکون
 سی
 بودخان

سخی تیر
 جگرای
 اجای
 زین
 طغی

این دختر از سورگان
 خاقان داشت چون
 او ناند و کورگان
 دادند

اس تیر
 تیب

کچی
 تیب

تیر

جین
 کچی
 تیر

این دختران
 از قوم

پسینا برآید
پسینا برآید

پسینا برآید

پسینا برآید

پسینا برآید

پسینا برآید

پسینا برآید

پسینا برآید

پسینا برآید

پسینا برآید

پسینا برآید

پسینا برآید

پسینا برآید
پسینا برآید

پسینا برآید

پسینا برآید

پسینا برآید

پسینا برآید

پسینا برآید

پسینا برآید

پسینا برآید

پسینا برآید

پسینا برآید

پسینا برآید

پسینا برآید

پسینا برآید
پسینا برآید

پسینا برآید

پسینا برآید

پسینا برآید

پسینا برآید

پسینا برآید

پسینا برآید

پسینا برآید

پسینا برآید

پسینا برآید

پسینا برآید
پسینا برآید

پسینا برآید

پسینا برآید

پسینا برآید

پسینا برآید

پسینا برآید

پسینا برآید

پسینا برآید

پسینا برآید

پسینا برآید

پسینا برآید

پسینا برآید

پسینا برآید

اورا با بیدار
از قوم سولدی

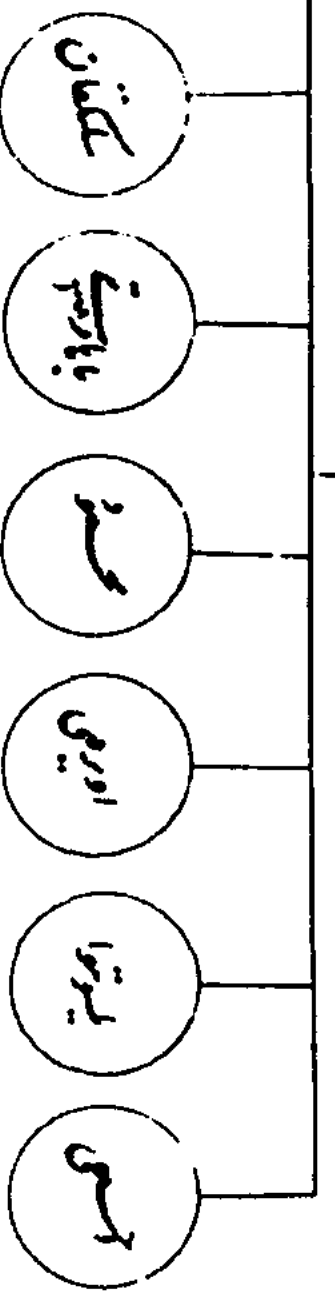
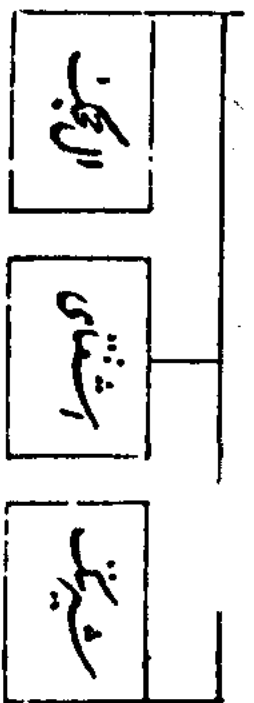
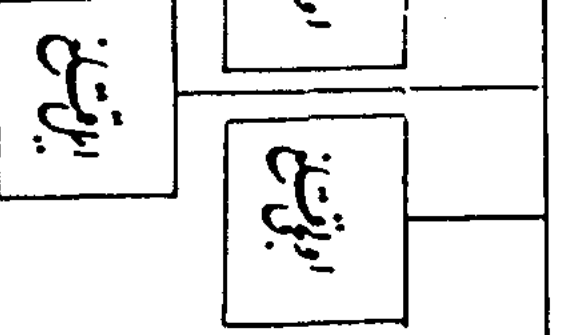

پایتخت

صورت انزلیخان

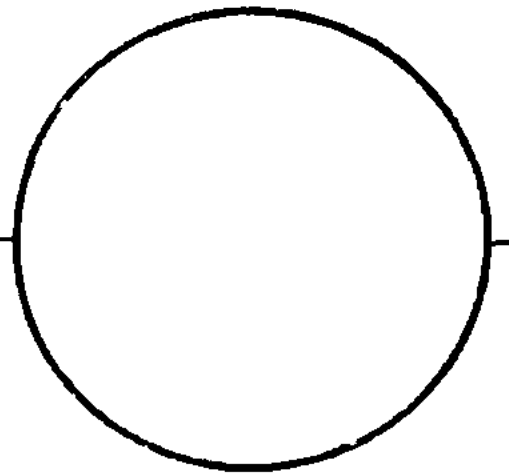

اورا را با بی گاون سیکتند بعد از سلطان
 اوسید در ایران زمین اورا بنی خواجہ عیاش الدین
 محمد رشید بر تخت سلطنت نشاندند در متصرف ربع آباد
 و ثلاثین و سجا به امام در آن سال بر دست
 لیم علی بادشا و موسی خان بن علی بن بایخان
 در سال شکر قتل آمد چنانکه در تاریخ شرح
 پان کرده آمد. اپست

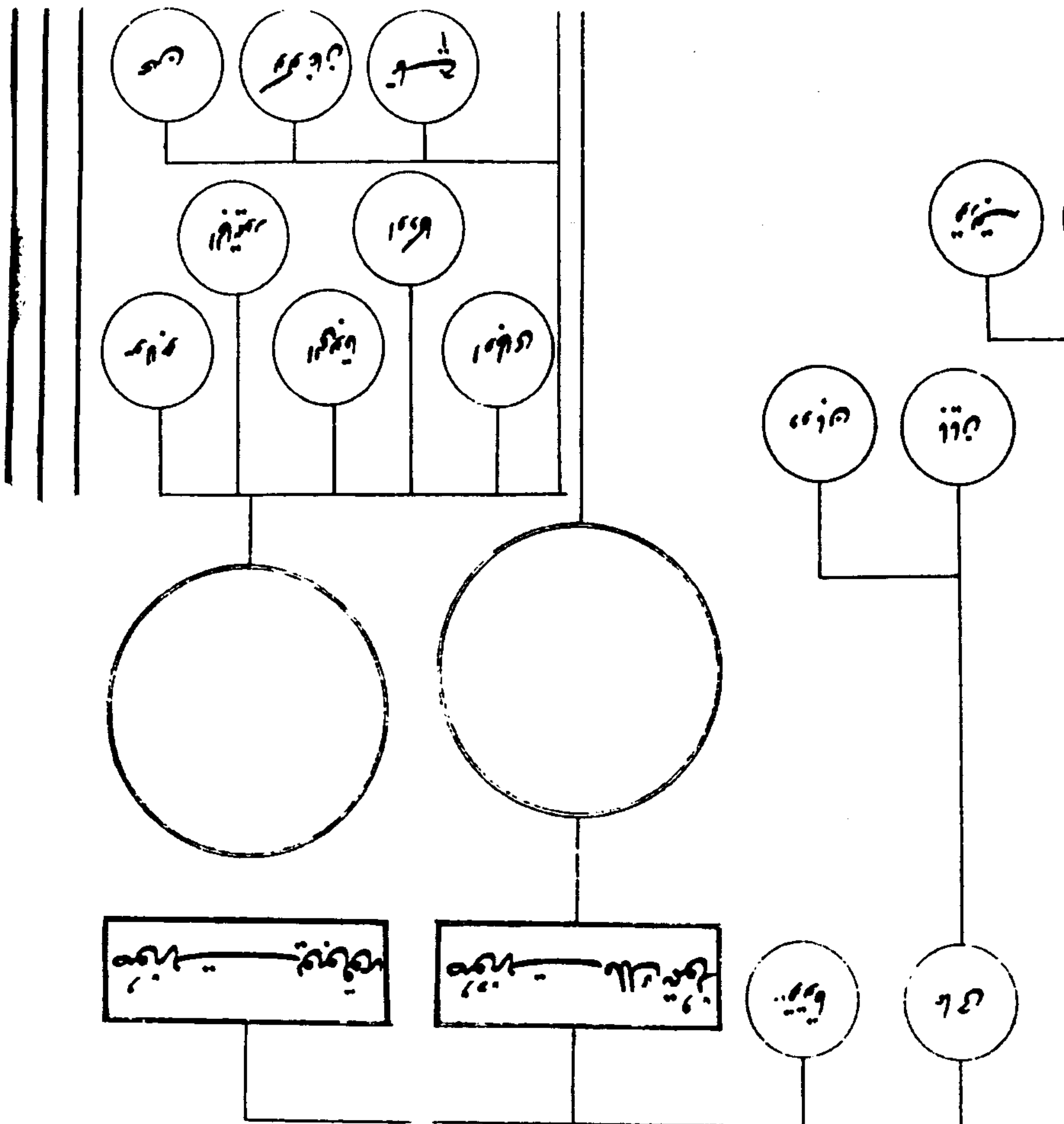

CXIV

سید محمد علی میرزا
تیسریں تہذیب و تمدن کا ایک دور

مکتبہ
پندرہ روزہ

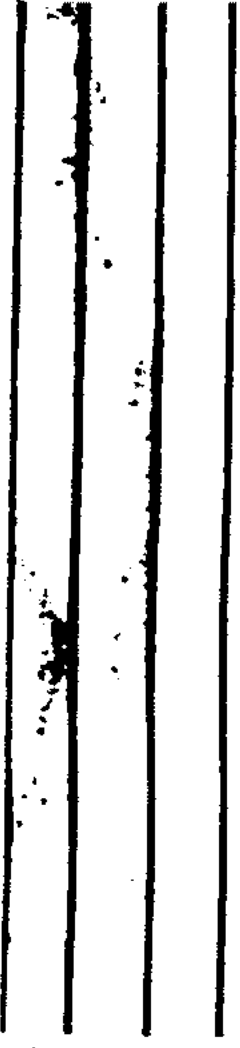
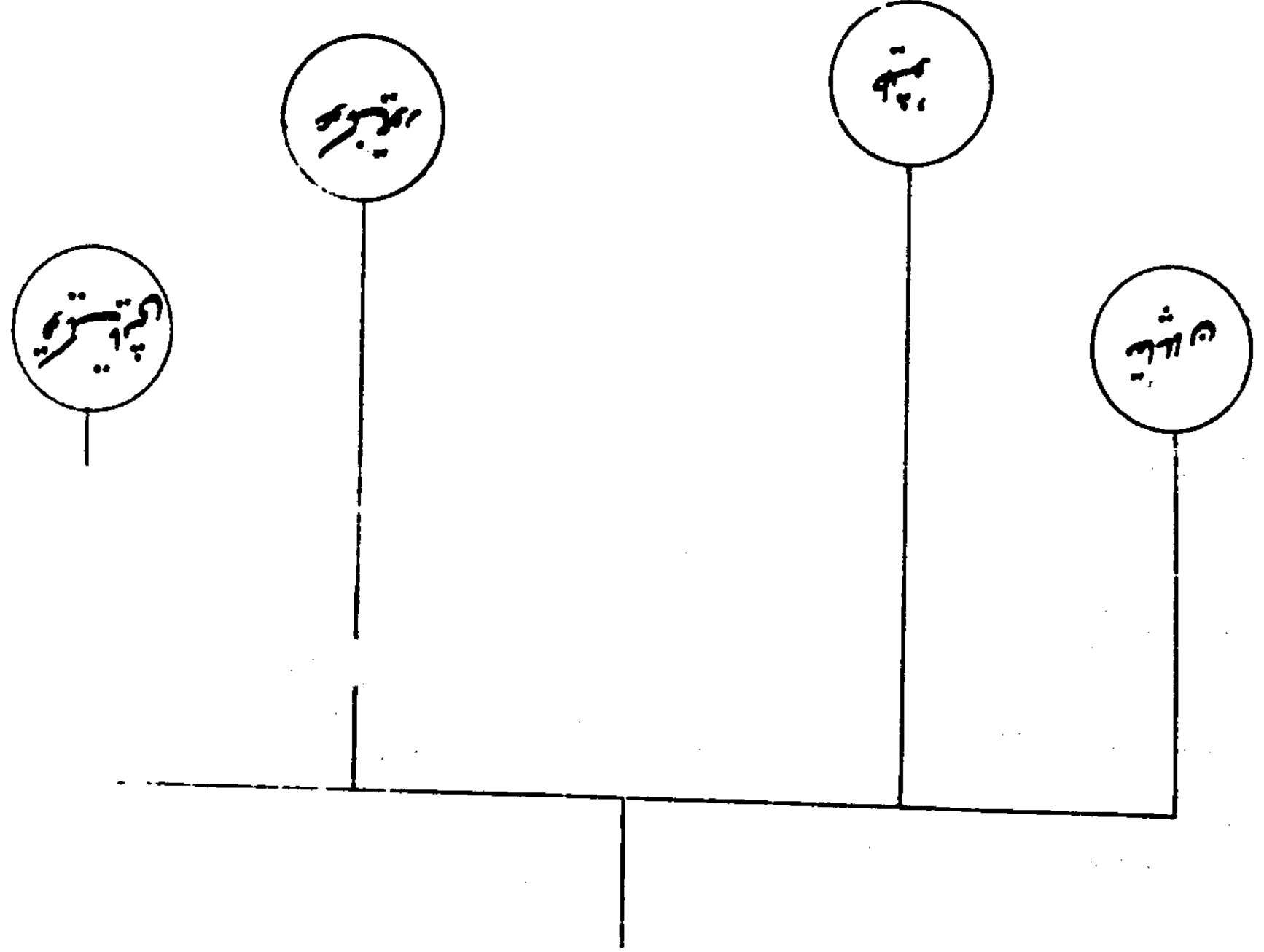

در بر سینه ای
بهره و در سینه ای
بهره و در سینه ای
بهره و در سینه ای

بهره و در سینه ای
بهره و در سینه ای
بهره و در سینه ای
بهره و در سینه ای

بهره و در سینه ای
بهره و در سینه ای
بهره و در سینه ای
بهره و در سینه ای

رمان
کثرت سخنانک در زمان تو بماند
برودین زمان نیز اعتباری تمام در
سنگ
بزرگ در در سخنان تو در سنگ
سپید شده بود

تو که گریه کن
ایری سینه بود و دانه و قان شده
بود و این زمان که گریه است که
بایران زمین زنده بود
رمان
از تو کم کرد لا دولت رو با دولت این
آن ایست که در زمان تو غلامی
قان سینه بود

سنگ
او در صورت بعد از تو از ار سخنان که
زیاده بود و در آخرت همین بر مست
حکاه در راه دل خلاص ایست
از نیز ایر سینه و از اراد دوران
پر دست
و ایست
از دو هزار تا آرا ایری سینه بود

سخنان از او سینه را در سینه شده
بود و با واسطه همین رخصت نگاه
در راه و شایسته مد نمی غلامی
ایست
دو سنگ
در زمان تو غلامی قان ایر سینه بود
دورین زمان نیز با حلاکتی در مردم
اما در این همه همین رخصت او
نیز در نگاه آمد شایسته مد نمی غلامی
بایست و باز رخصت بر تنه همین
ایست

ایست
ایست
ایست
ایست
ایست
ایست
ایست
ایست
ایست
ایست

ایست
ایست
ایست
ایست
ایست
ایست
ایست
ایست
ایست
ایست

۱۸۱

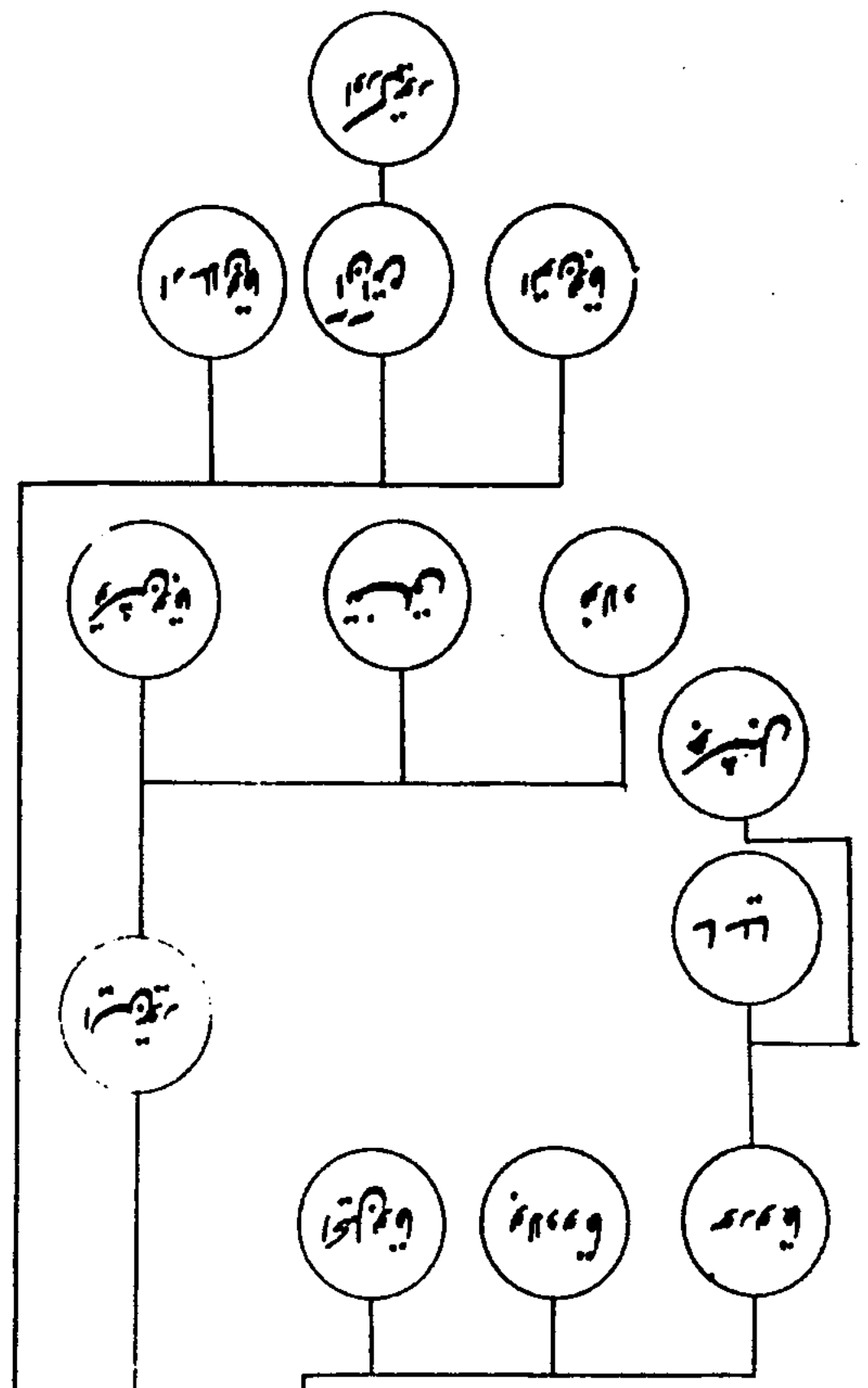
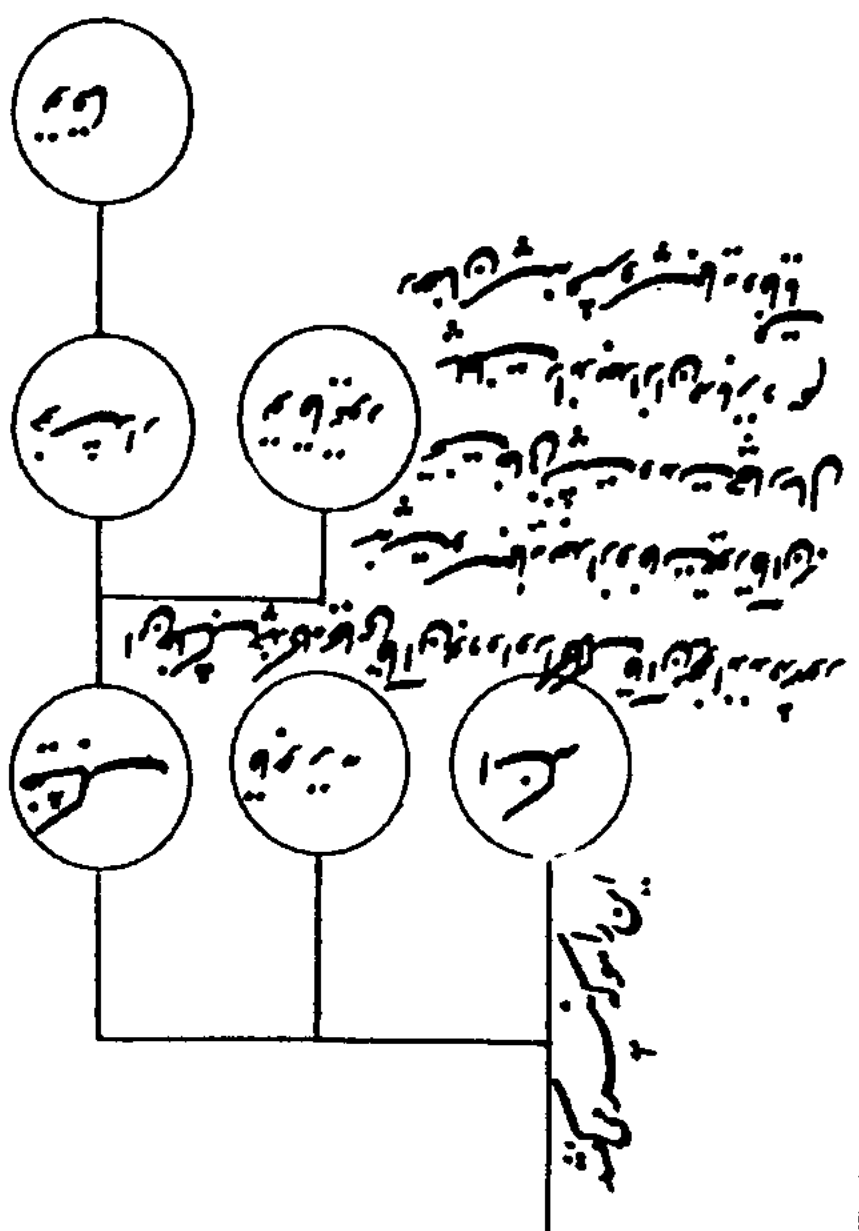
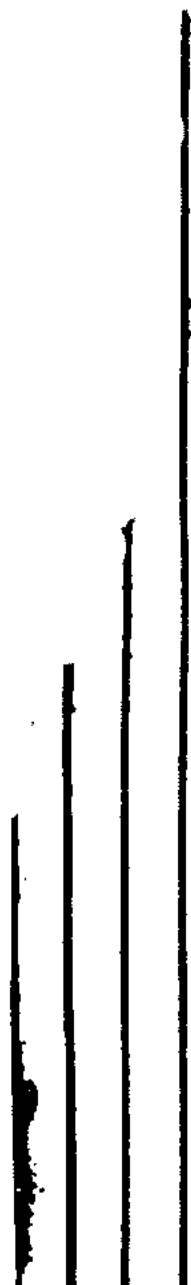

سید محمد علی خان
 در پیشگاه
 در پیشگاه
 در پیشگاه
 در پیشگاه

پدرش
 در پیشگاه
 در پیشگاه
 در پیشگاه

پدرش
 در پیشگاه
 در پیشگاه
 در پیشگاه
 در پیشگاه

سید محمد علی خان

سید محمد علی خان

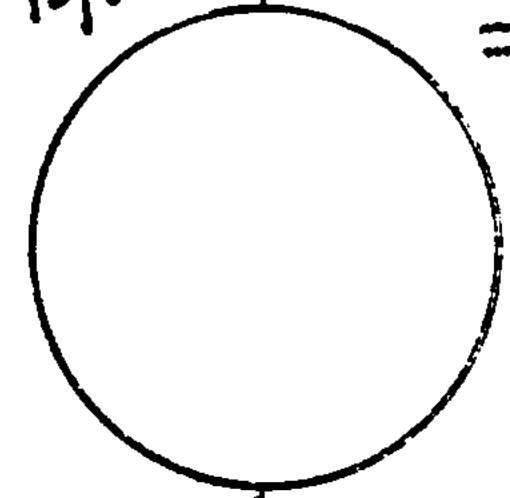

سید محمد علی خان

سید محمد علی خان
 در پیشگاه
 در پیشگاه
 در پیشگاه

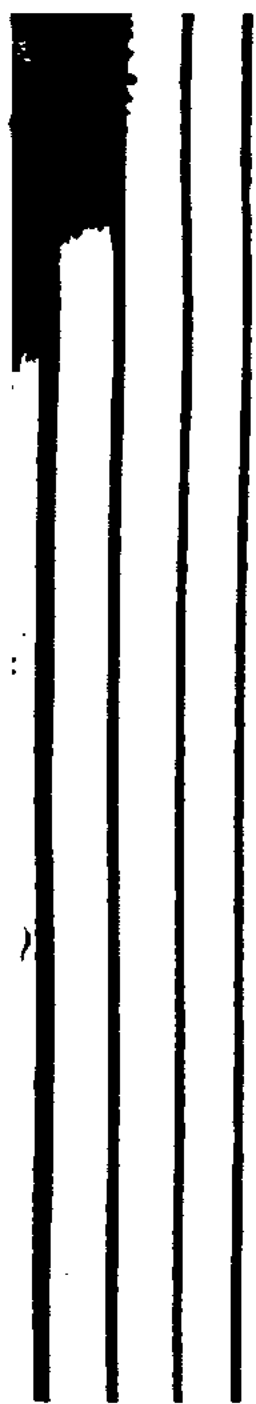

مغز و اویتو

مغز

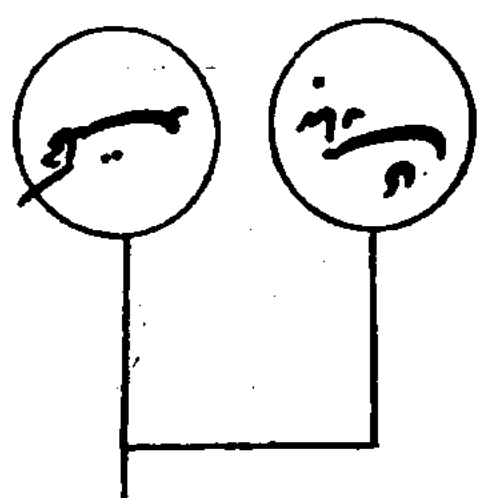
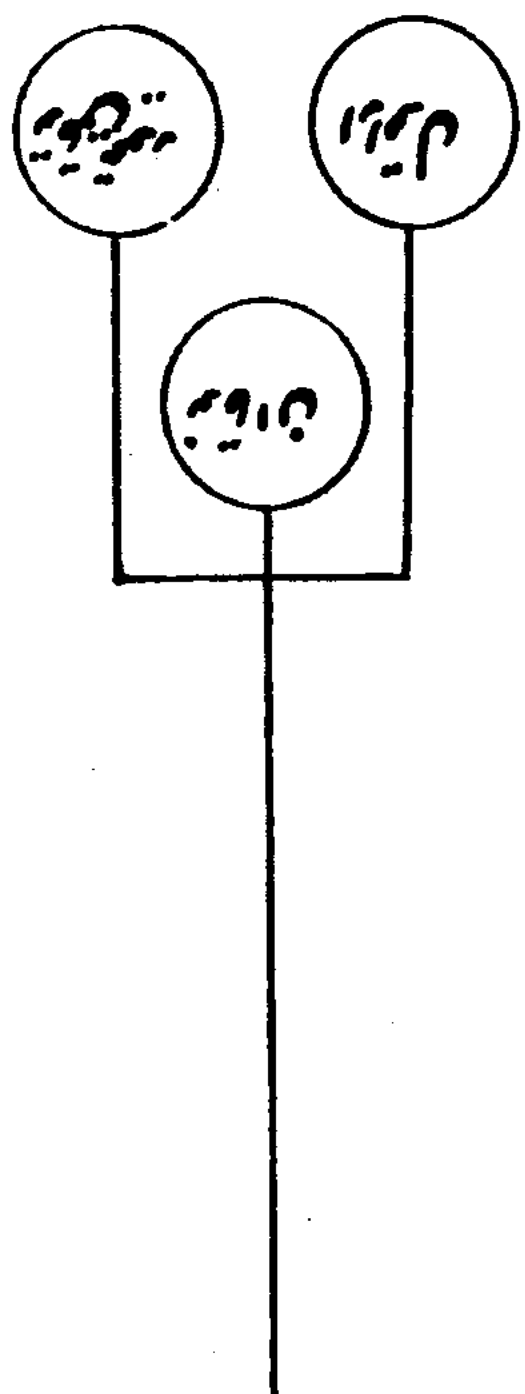

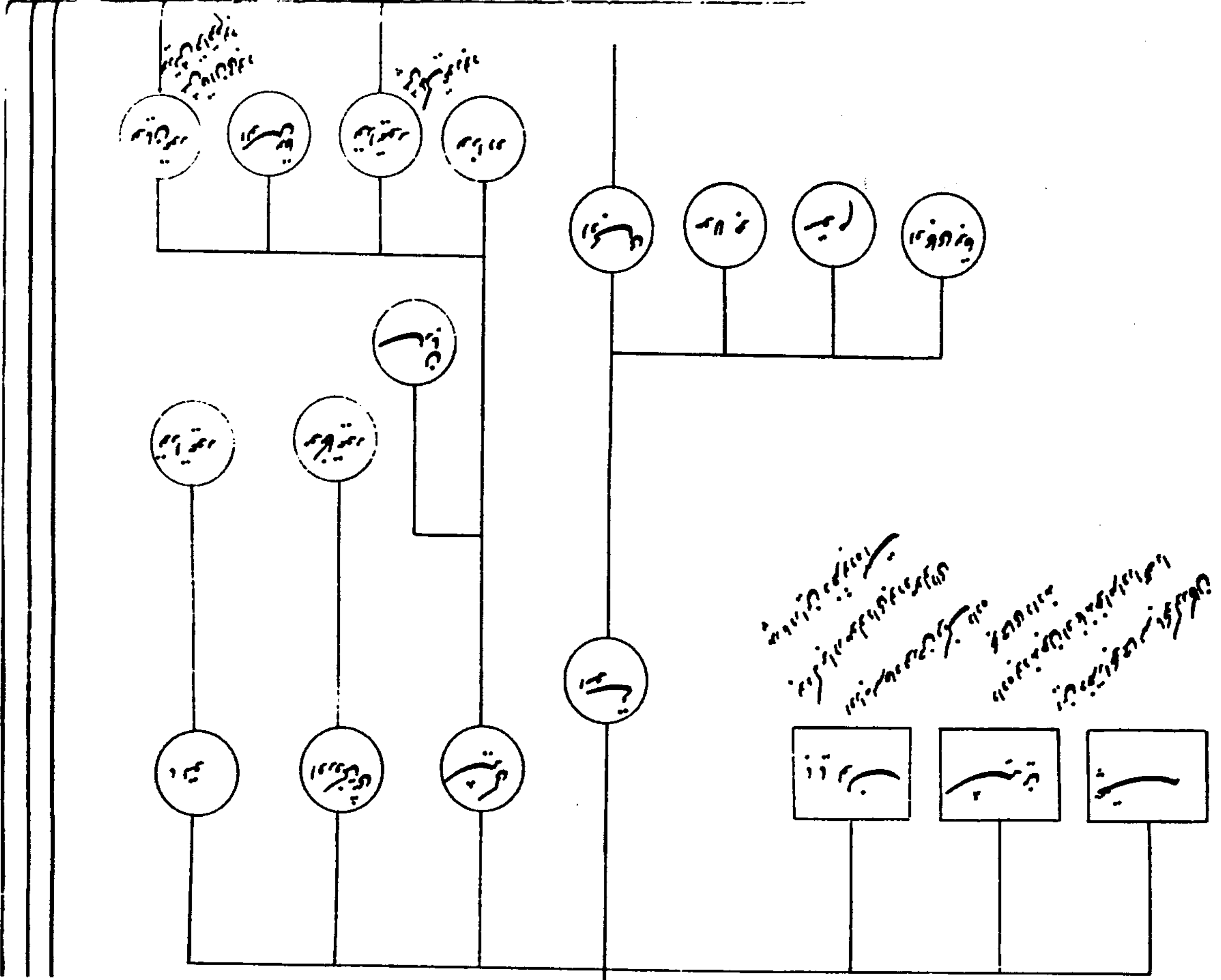

مستور
مستور
مستور
مستور
مستور

مستور
مستور
مستور
مستور
مستور

مستور
مستور
مستور
مستور
مستور

مستور
مستور
مستور
مستور
مستور

مستور
مستور
مستور
مستور
مستور

مستور
مستور
مستور
مستور
مستور

مستور
مستور
مستور
مستور
مستور

مستور
مستور
مستور
مستور
مستور

بسم الله الرحمن الرحيم

و نیتنا در این است

و نیتنا در این است

و نیتنا در این است

و نیتنا در این است

و نیتنا در این است

و نیتنا در این است

و نیتنا در این است

و نیتنا در این است

و نیتنا در این است

و نیتنا در این است

و نیتنا در این است

و نیتنا در این است

و نیتنا در این است

و نیتنا در این است

و نیتنا در این است

و نیتنا در این است

و نیتنا در این است

و نیتنا در این است

و نیتنا در این است

و نیتنا در این است

و نیتنا در این است

و نیتنا در این است

و نیتنا در این است

و نیتنا در این است

و نیتنا در این است

و نیتنا در این است

و نیتنا در این است

و نیتنا در این است

و نیتنا در این است

و نیتنا در این است

بیشتر از پیشتر

چرا که اینها در زمان پیشتر از اینها بود

بسیار از پیشتر

بسیار از پیشتر

بسیار از پیشتر

بسیار از پیشتر

بسیار از پیشتر

بسیار از پیشتر

بسیار از پیشتر

بسیار از پیشتر

بسیار از پیشتر

بسیار از پیشتر

بسیار از پیشتر

بسیار از پیشتر

بسیار از پیشتر

بسیار از پیشتر

بسیار از پیشتر

بسیار از پیشتر

بسیار از پیشتر

بسیار از پیشتر

بسیار از پیشتر

بسیار از پیشتر

بسیار از پیشتر

بسیار از پیشتر

بسیار از پیشتر

بسیار از پیشتر

بسیار از پیشتر

بسیار از پیشتر

بسیار از پیشتر

بسیار از پیشتر

بسیار از پیشتر

بسیار از پیشتر

سبب بقا و برزخ و حیات
 و غیره در این کتاب
 بیان شده است
 و در این کتاب
 نیز آمده است
 که در این کتاب
 نیز آمده است
 که در این کتاب
 نیز آمده است

سبب بقا و برزخ و حیات
 و غیره در این کتاب
 بیان شده است
 و در این کتاب
 نیز آمده است
 که در این کتاب
 نیز آمده است
 که در این کتاب
 نیز آمده است

سبب بقا و برزخ و حیات
 و غیره در این کتاب
 بیان شده است
 و در این کتاب
 نیز آمده است
 که در این کتاب
 نیز آمده است
 که در این کتاب
 نیز آمده است

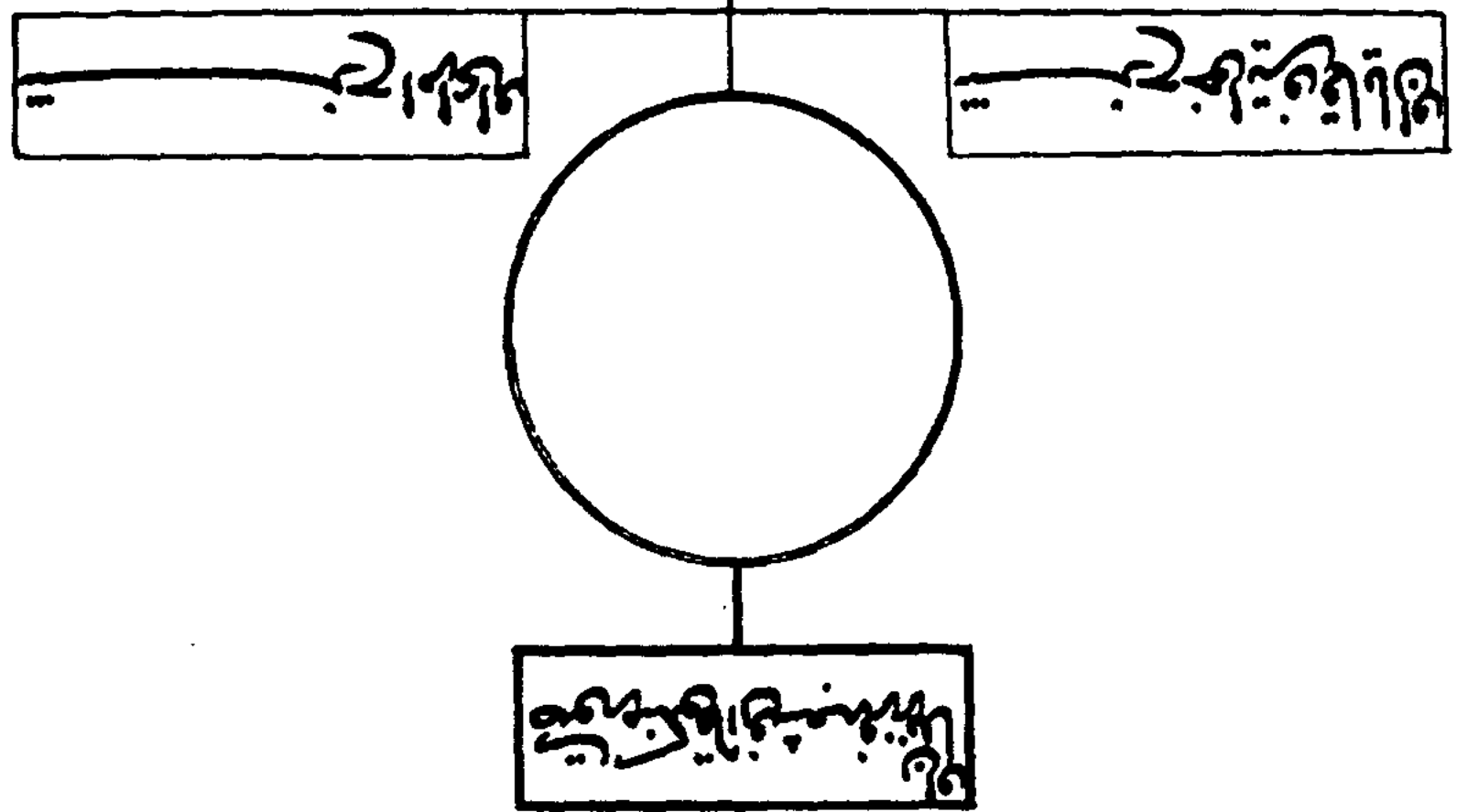

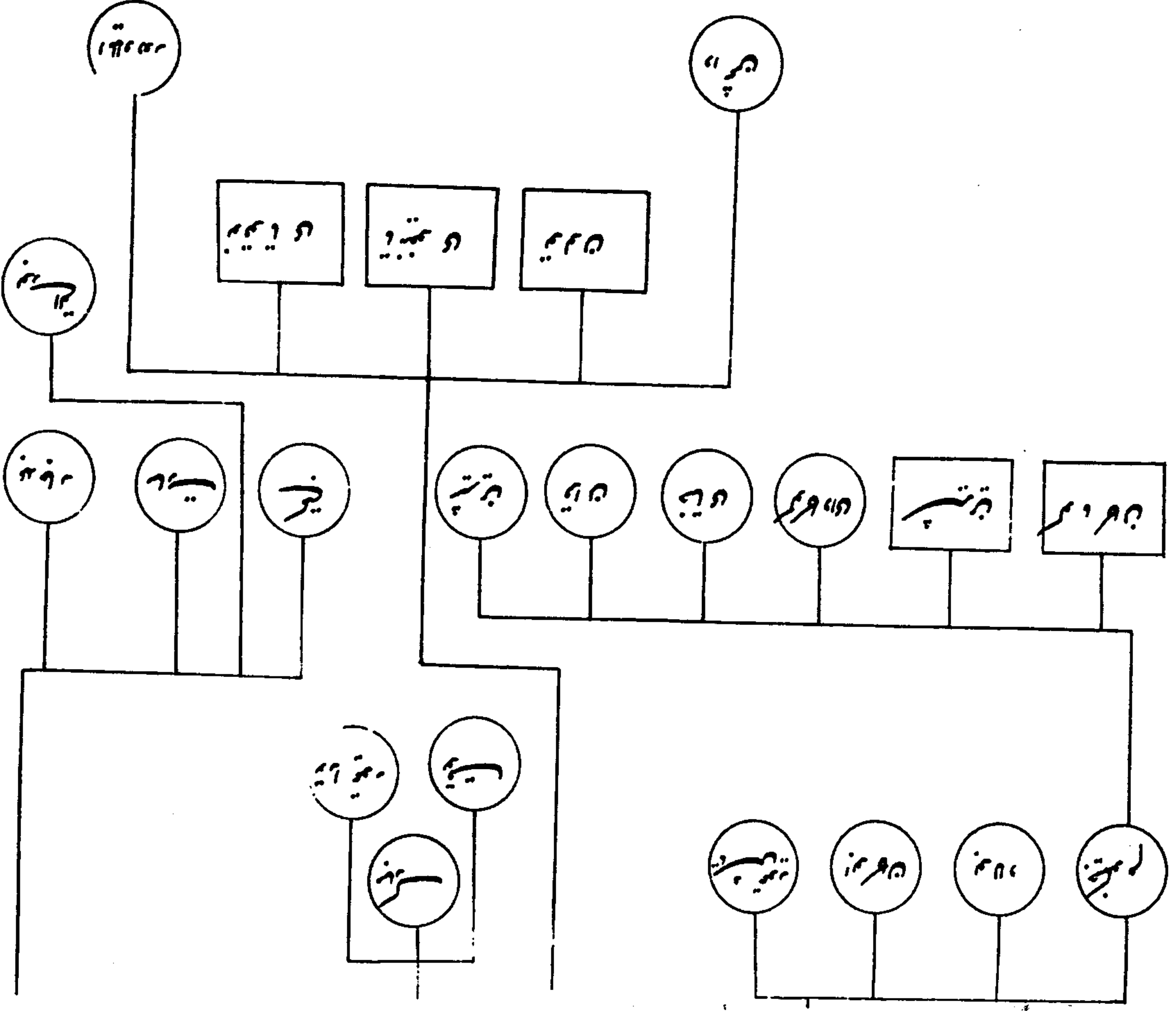

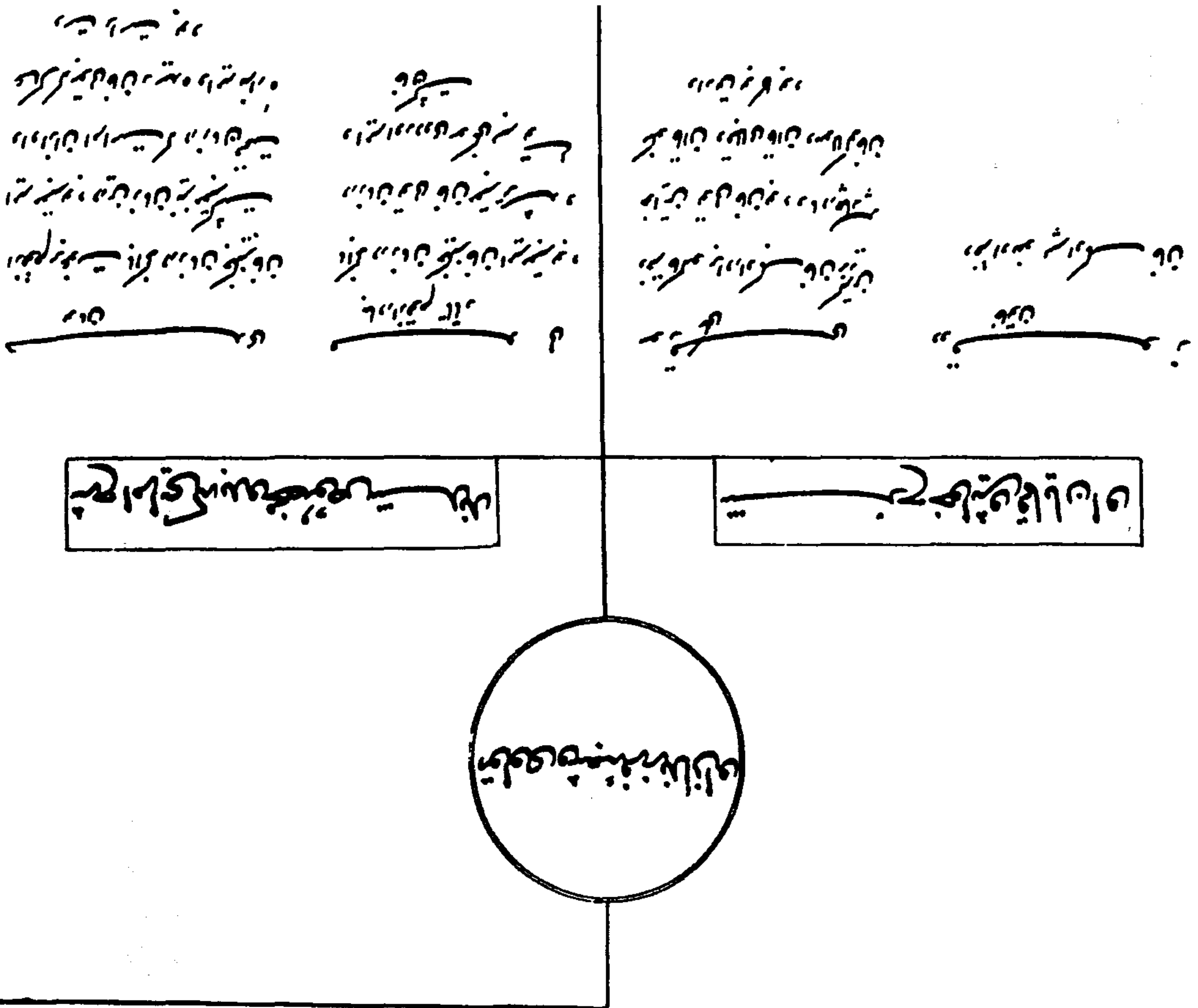

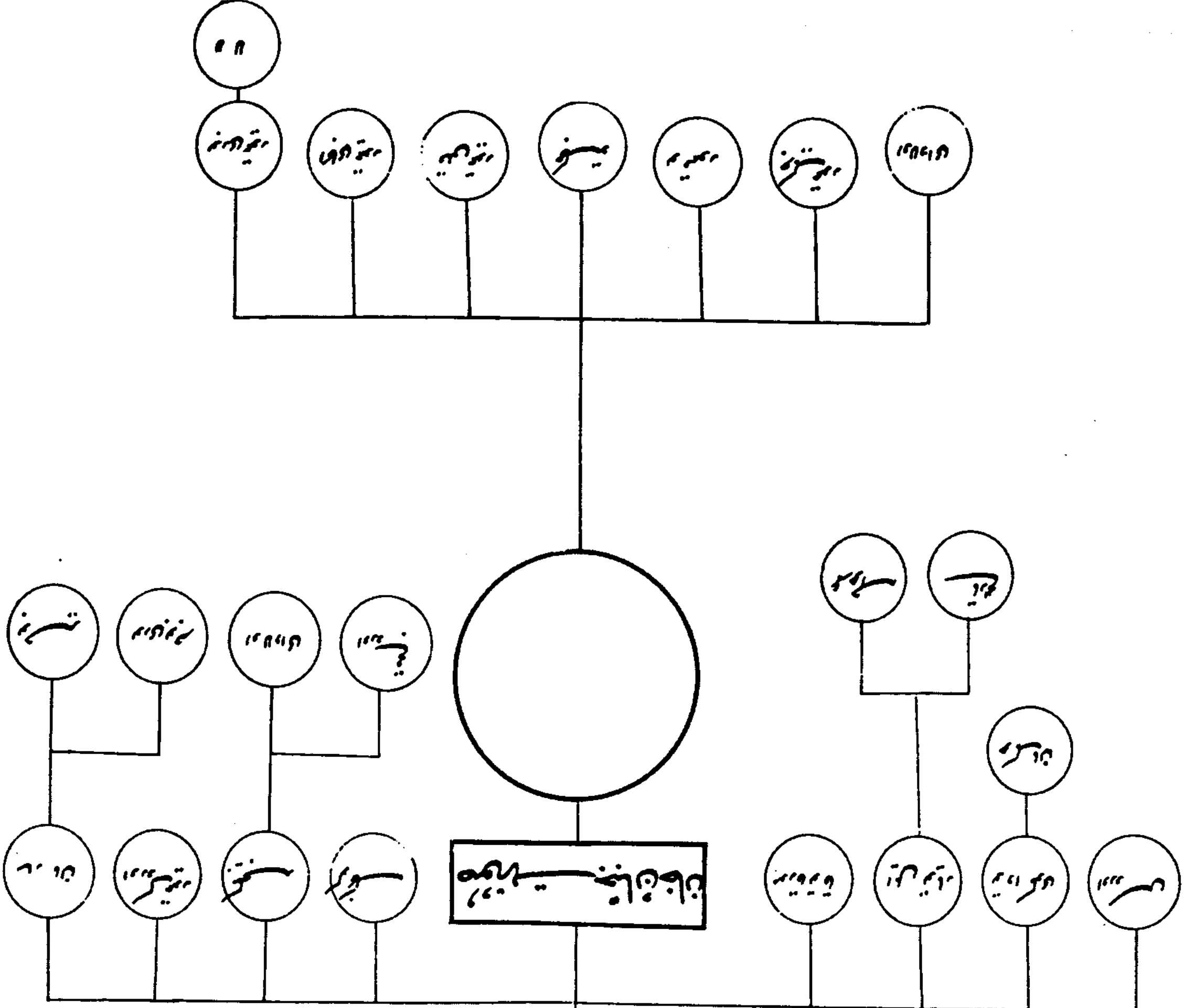

بهرت چو شکر است شیرین
چو شکر است شیرین
چو شکر است شیرین

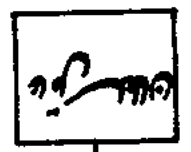
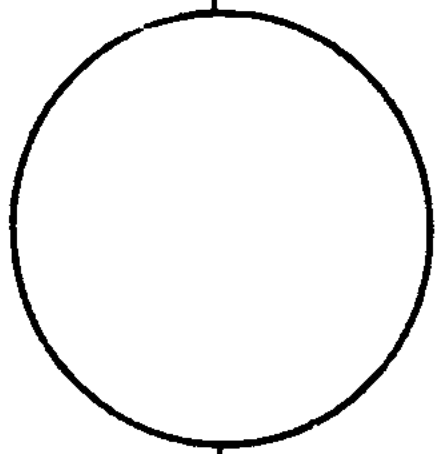

میزبان

بهرت چو شکر است شیرین
چو شکر است شیرین
چو شکر است شیرین

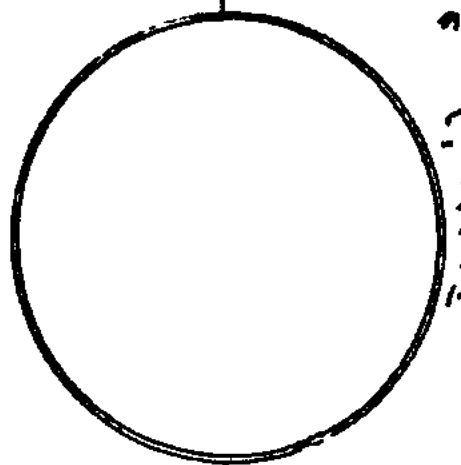
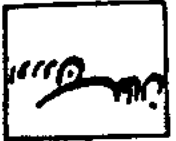

بهرت چو شکر است شیرین
چو شکر است شیرین
چو شکر است شیرین

میزبان



بنیاد خانواده
تاریخچه
در تاریخچه

بنیاد خانواده
تاریخچه
در تاریخچه

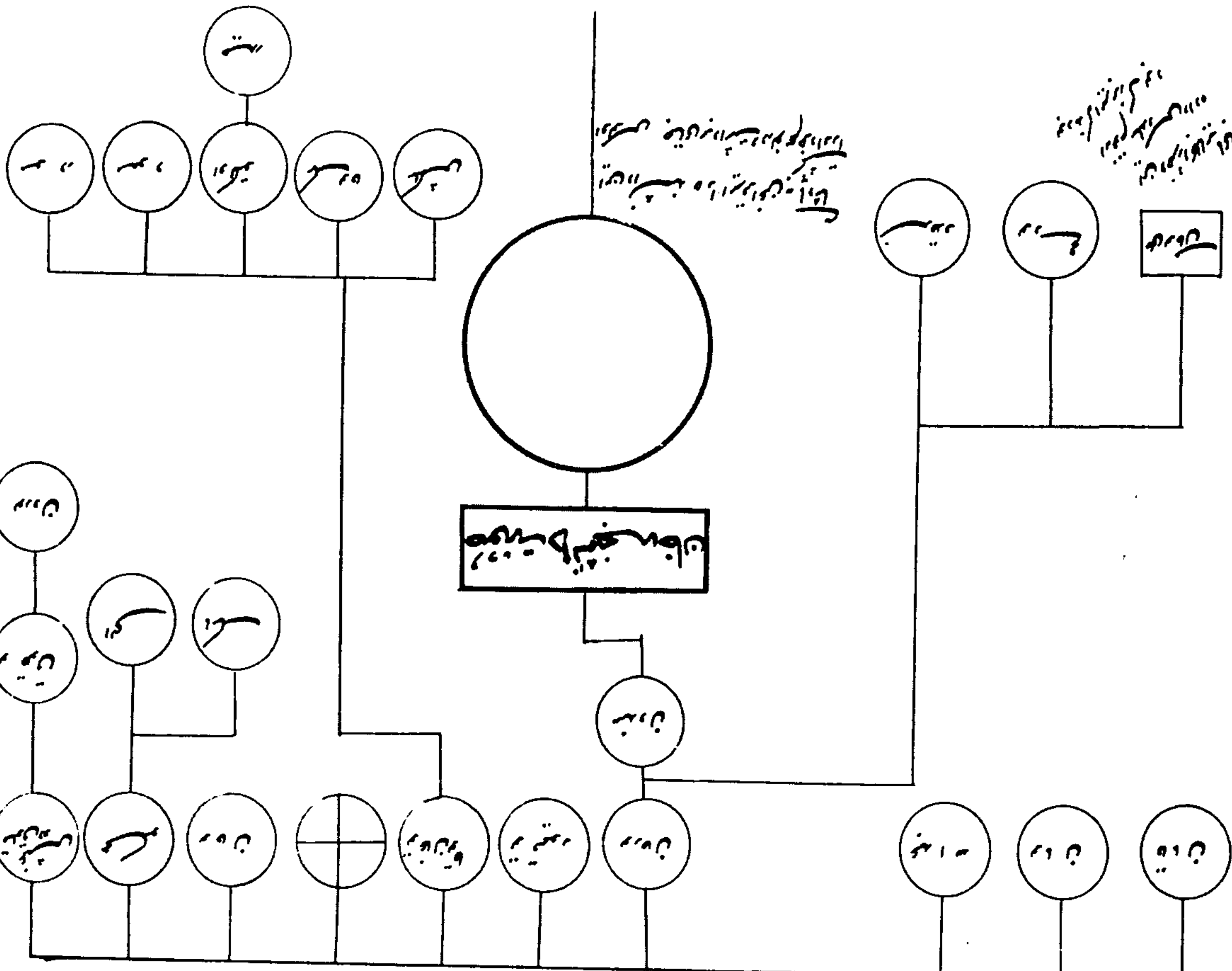

بنیاد خانواده
تاریخچه
در تاریخچه

نویسنده
 در این کتاب

کتابخانه
 کتابخانه

کتابخانه
 کتابخانه

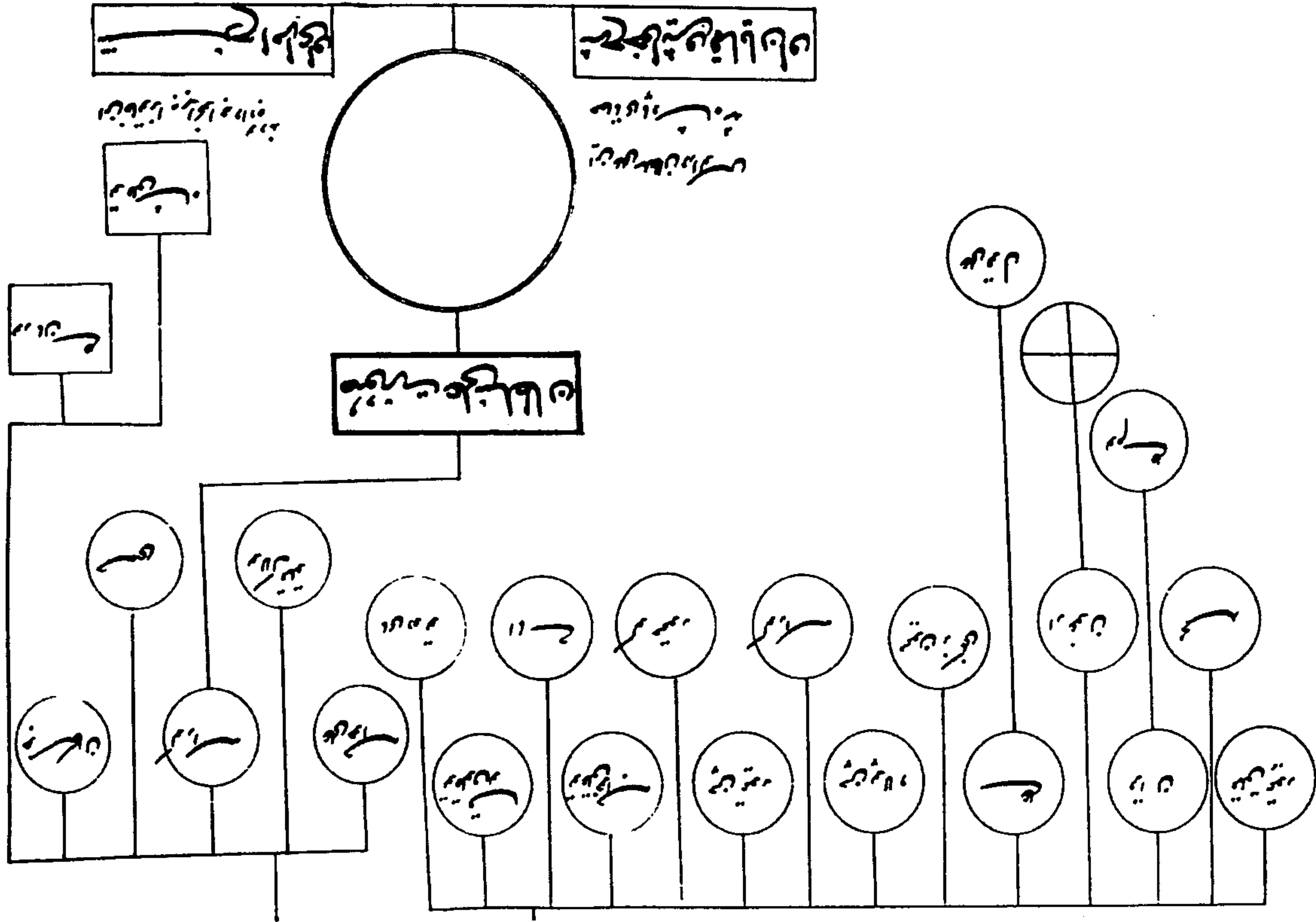

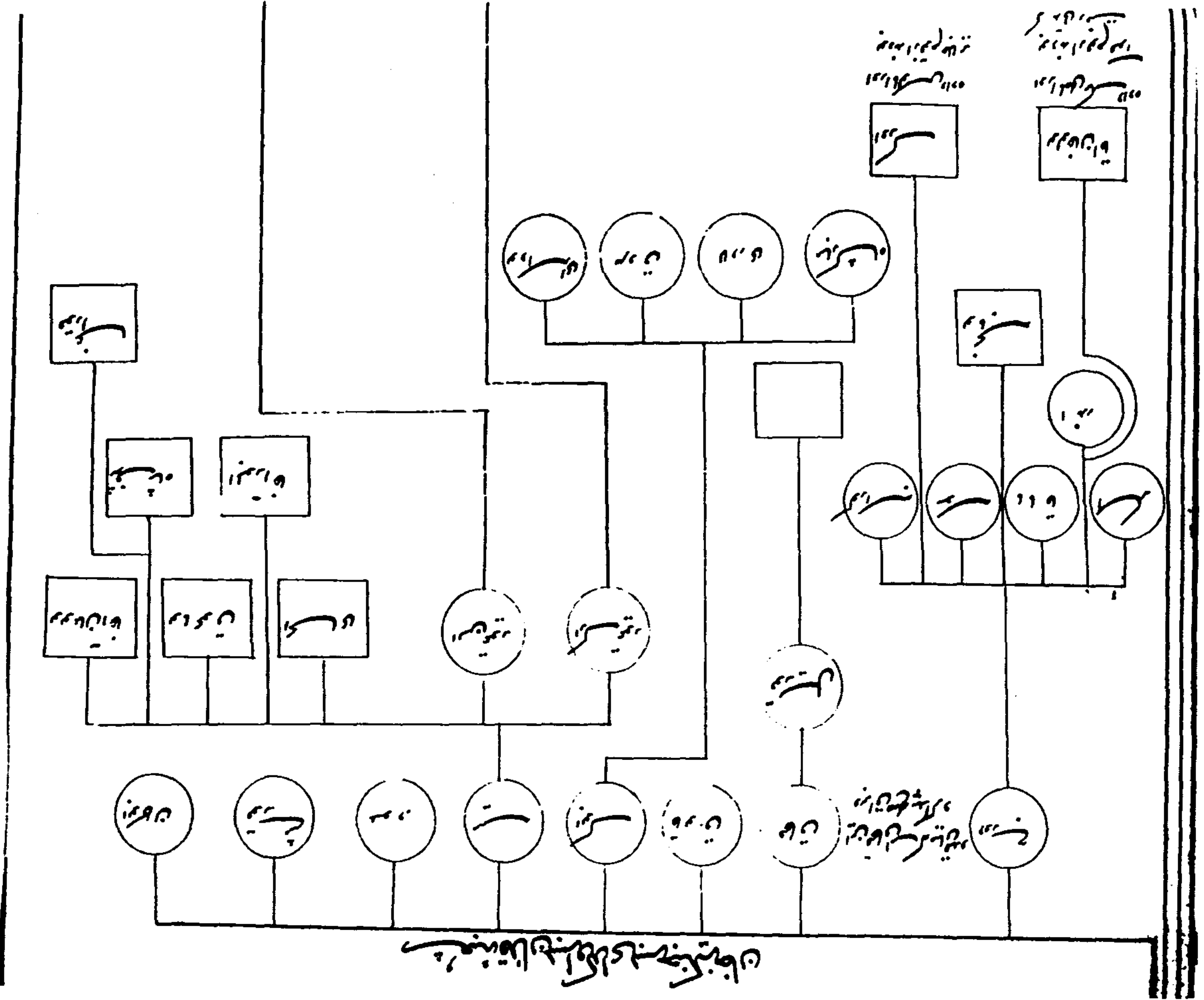

LXXXVI

سلسله نامه خانان

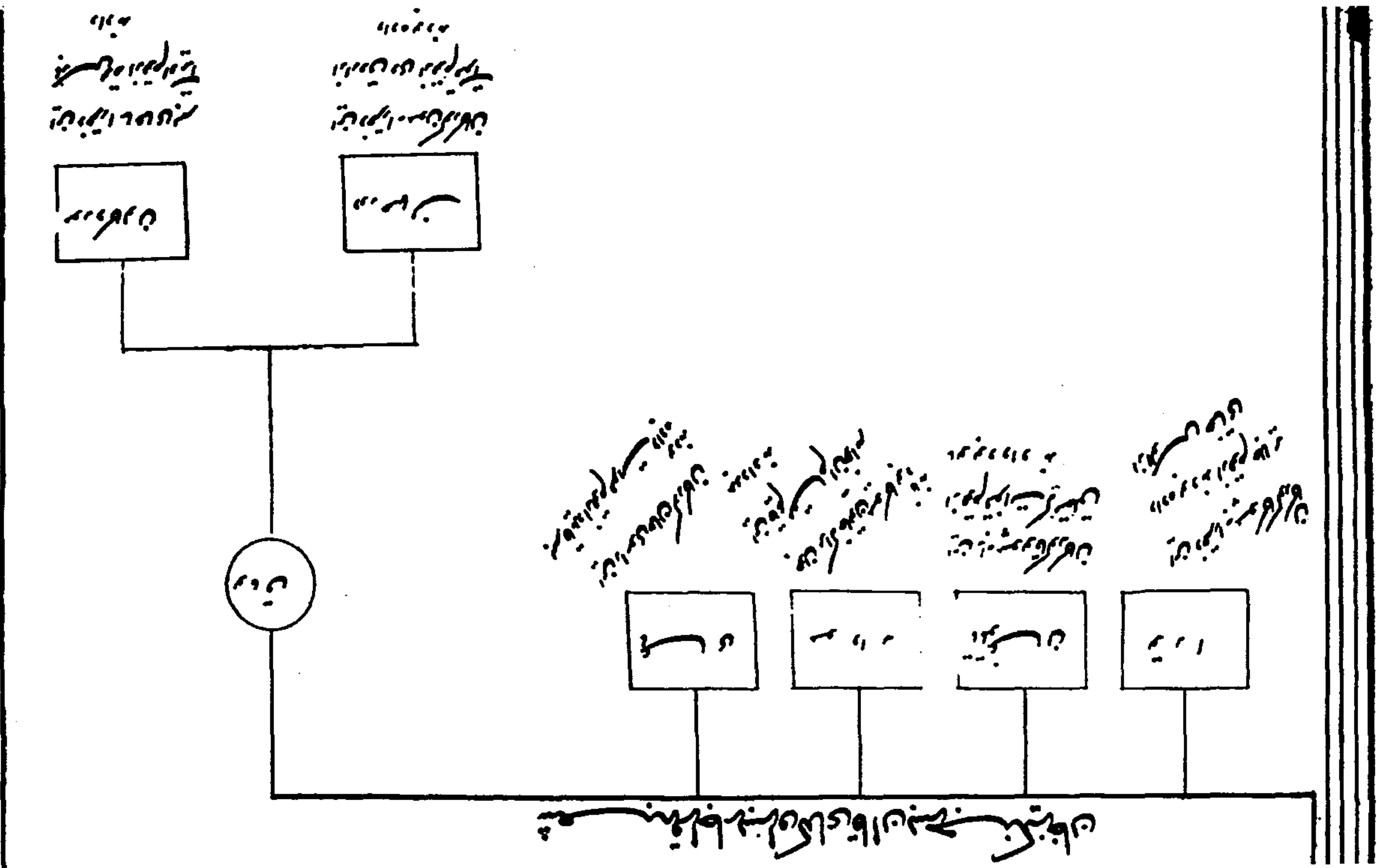

بنام خداوند متعال
در شهر تبریز
در روز پنجشنبه
در ماه ذی القعدة
در سنه ۱۲۰۰

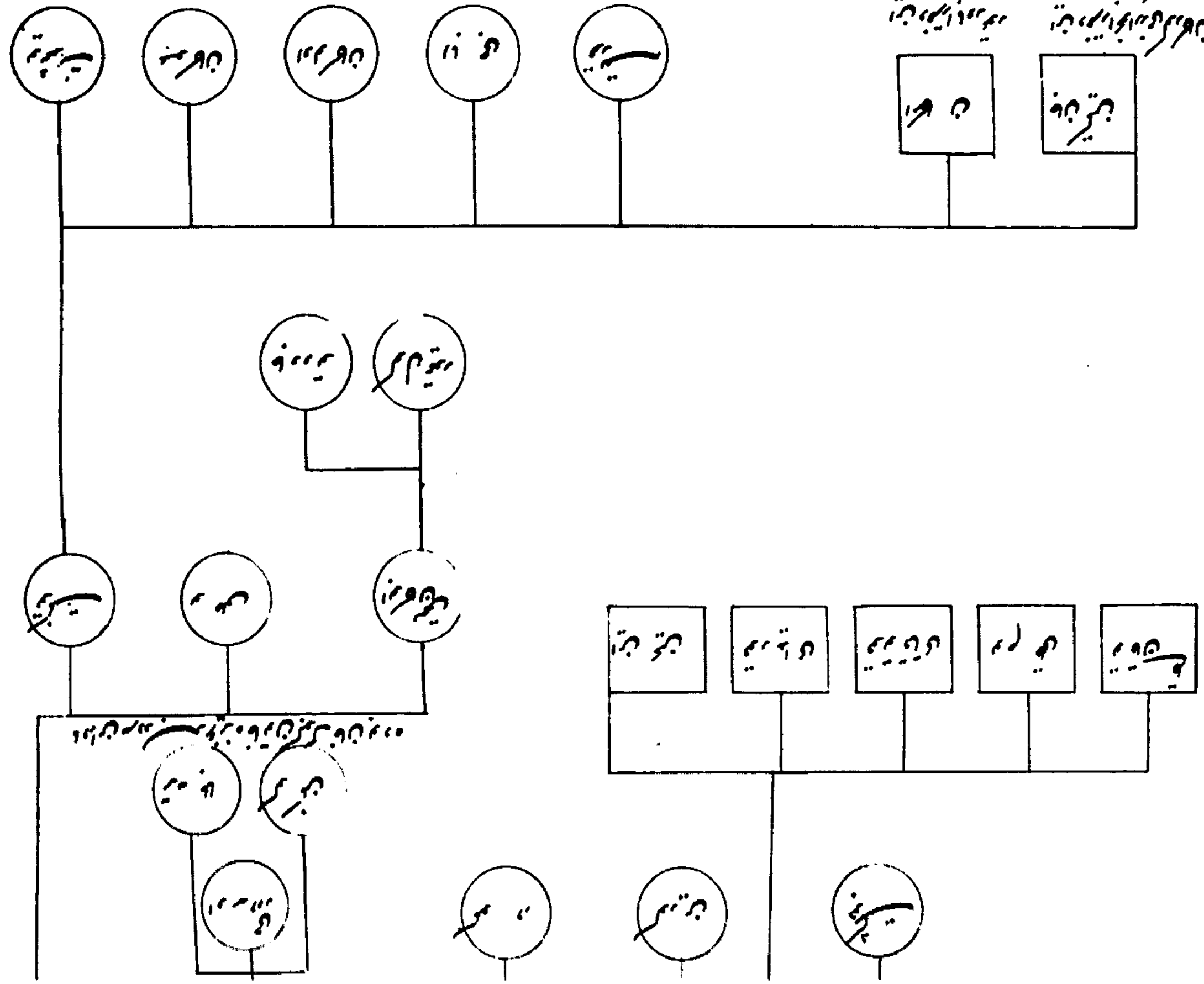

از قوم خلعت در زمان گلخان از جمله
 ادای مقبر بود است و در زمان اولاد
 هم مرتب بوده است
 و در زمان گلخان
 از قوم خلعت در زمان گلخان از جمله
 ادای مقبر بود است و در زمان اولاد
 هم مرتب بوده است
 و در زمان گلخان
 از قوم خلعت در زمان گلخان از جمله
 ادای مقبر بود است و در زمان اولاد
 هم مرتب بوده است
 و در زمان گلخان

از قوم خلعت در زمان گلخان از جمله
 ادای مقبر بود است و در زمان اولاد
 هم مرتب بوده است
 و در زمان گلخان
 از قوم خلعت در زمان گلخان از جمله
 ادای مقبر بود است و در زمان اولاد
 هم مرتب بوده است
 و در زمان گلخان
 از قوم خلعت در زمان گلخان از جمله
 ادای مقبر بود است و در زمان اولاد
 هم مرتب بوده است
 و در زمان گلخان

از قوم سلوکس داد و از آن امر است
 که خنجر خان او را با هزار فرزدگی
 اوکلای قان داده بوده است
 و لایحه ای
 بنگلی از قوم او نمود
 میزبان قاطار پیر قان بود
 و دختر قاست درین قان
 او می دانست و هم او را می دانست
 درین قان سلوکس داد و از آن امر است
 که خنجر خان او را با هزار فرزدگی
 اوکلای قان داده بوده است
 و لایحه ای
 بنگلی از قوم او نمود
 میزبان قاطار پیر قان بود
 و دختر قاست درین قان
 او می دانست و هم او را می دانست

از قوم سلوکس داد و از آن امر است
 که خنجر خان او را با هزار فرزدگی
 اوکلای قان داده بوده است
 و لایحه ای
 بنگلی از قوم او نمود
 میزبان قاطار پیر قان بود
 و دختر قاست درین قان
 او می دانست و هم او را می دانست

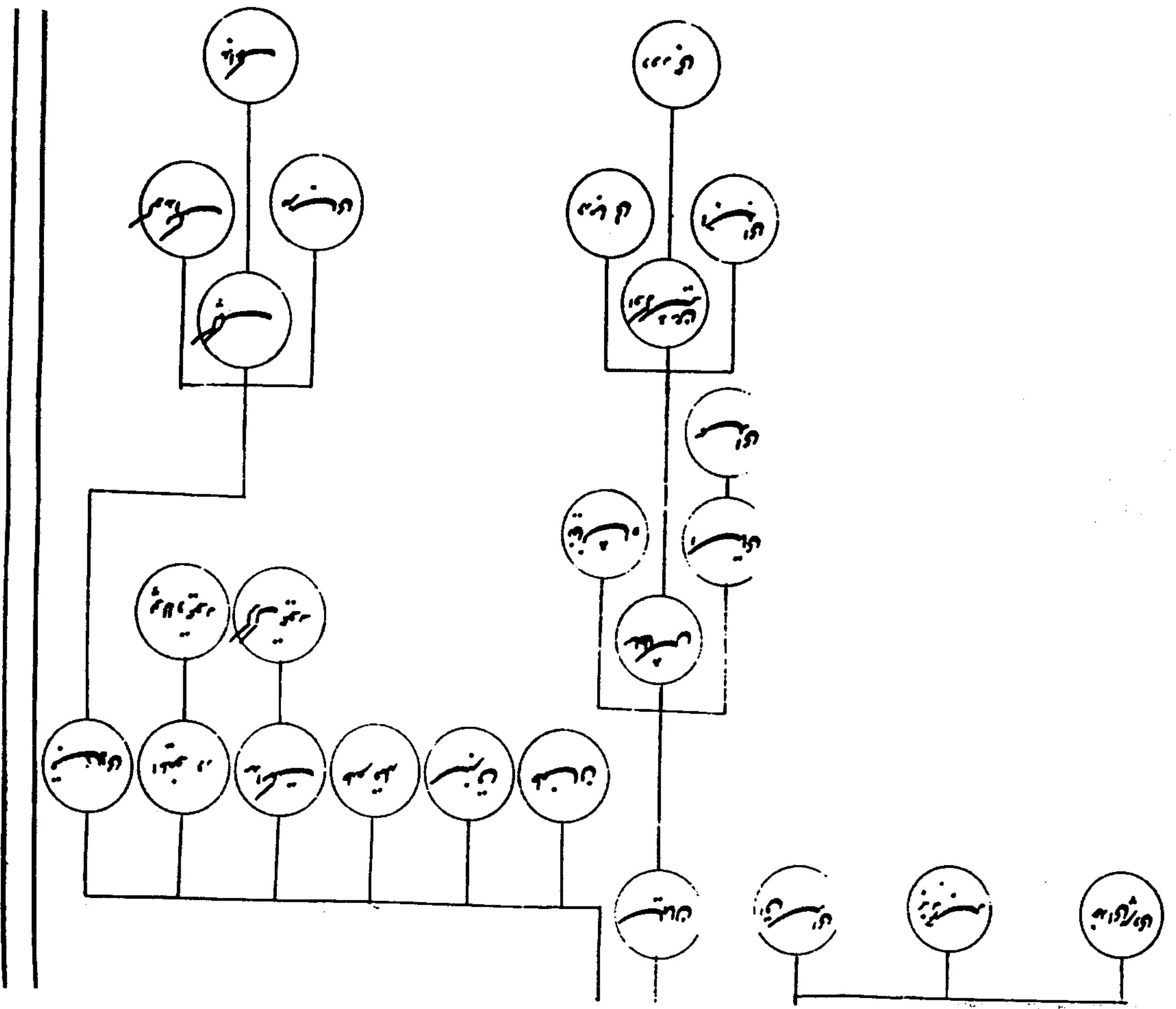

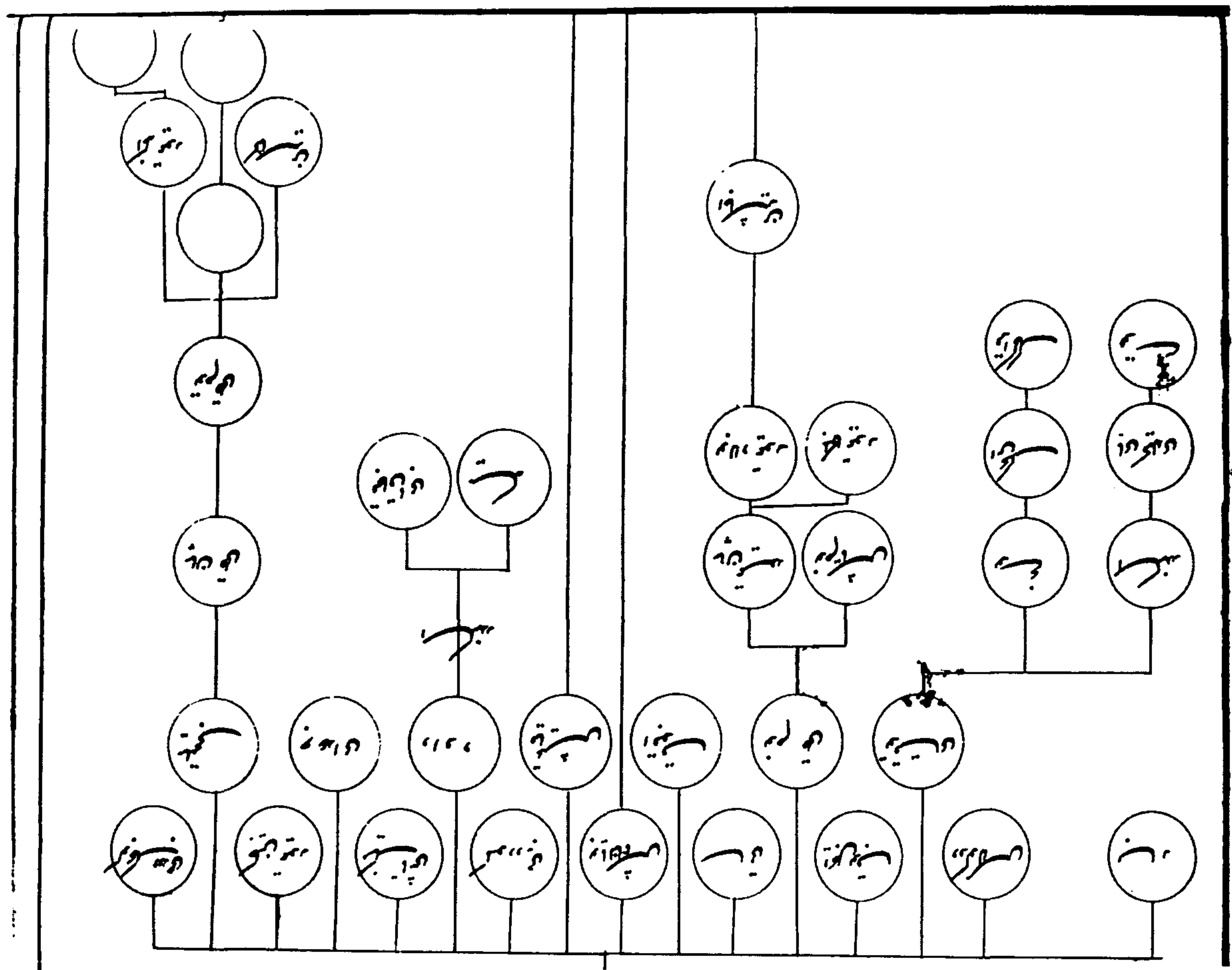

LXXXI

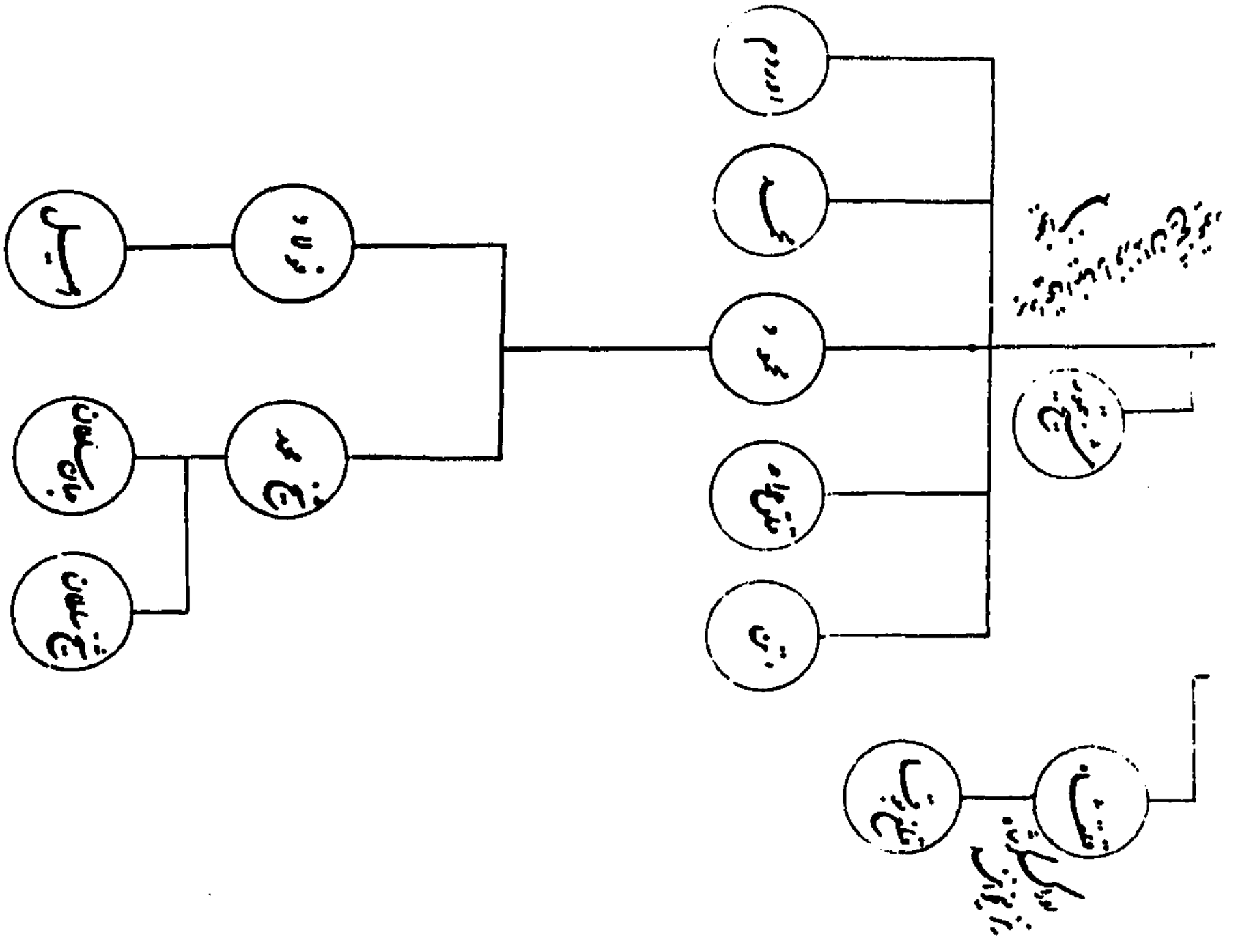

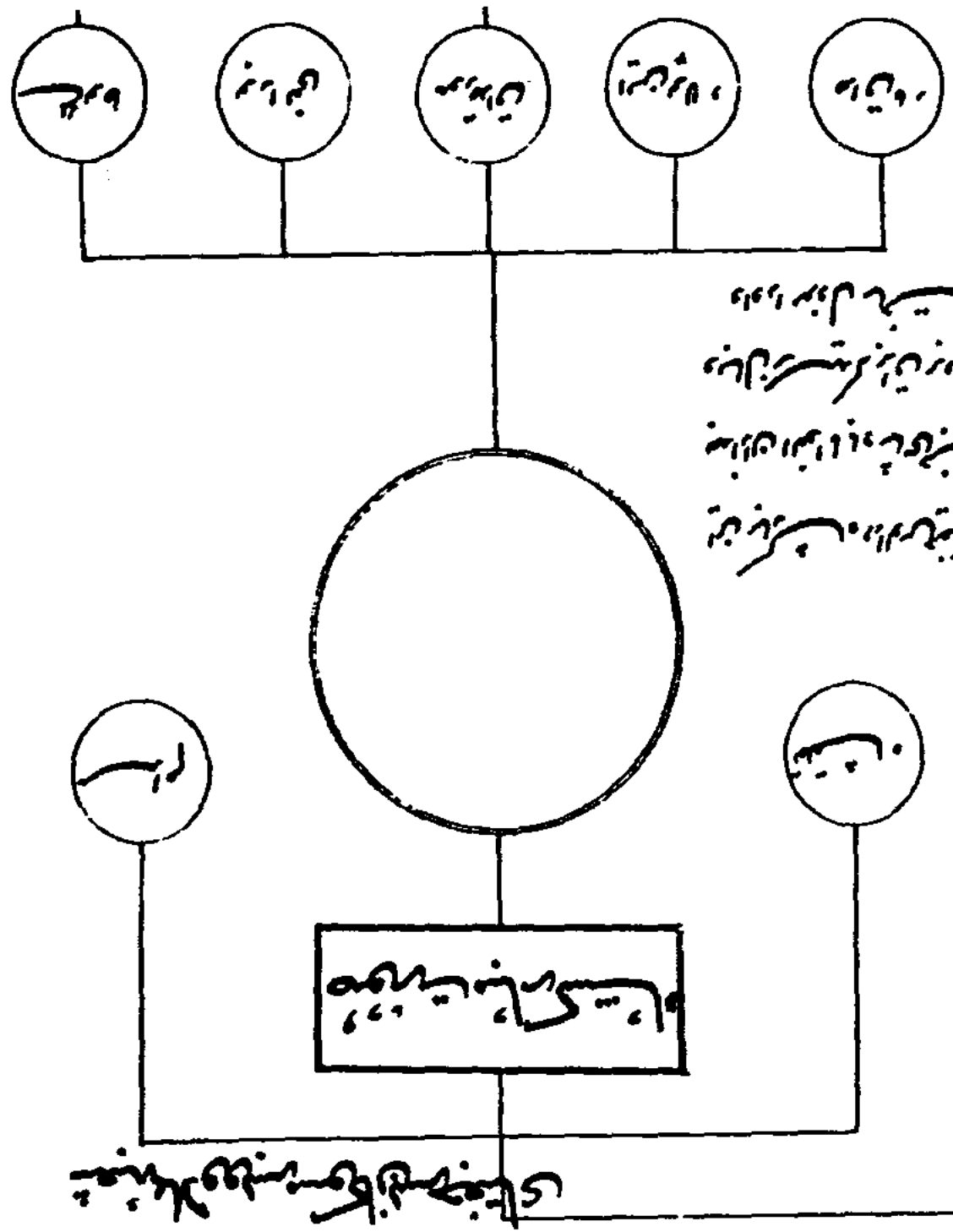

بیت

بیت
بیت

بیت
بیت
بیت
بیت

بیت
بیت
بیت

بیت
بیت
بیت

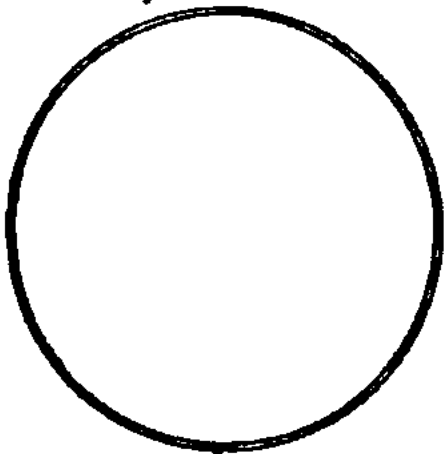

بیت

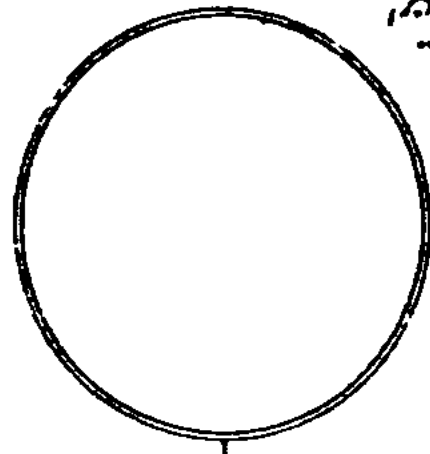

بیت

بیت
بیت
بیت
بیت

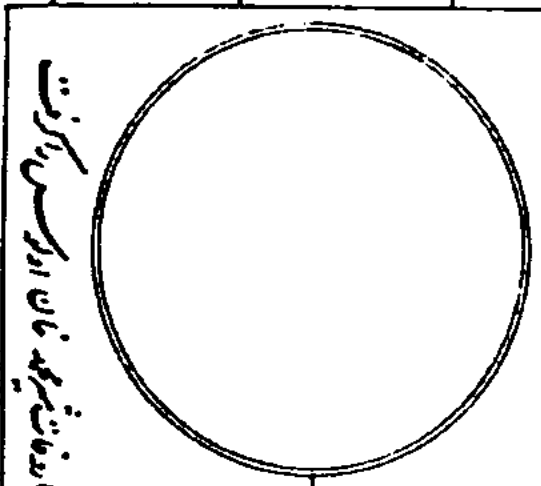

بیت

بیت

بیت

بیت

بیت

بیت

بیت

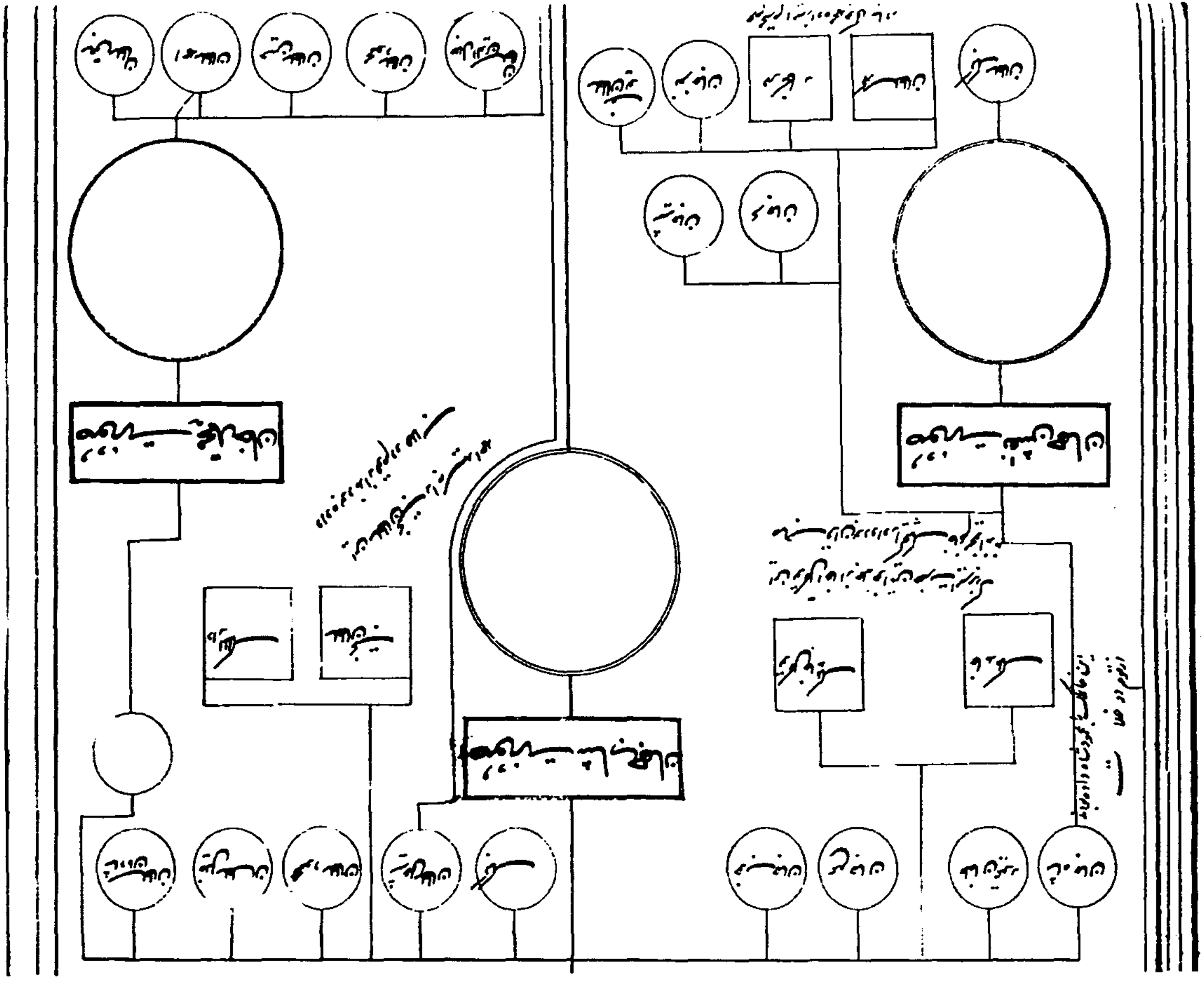

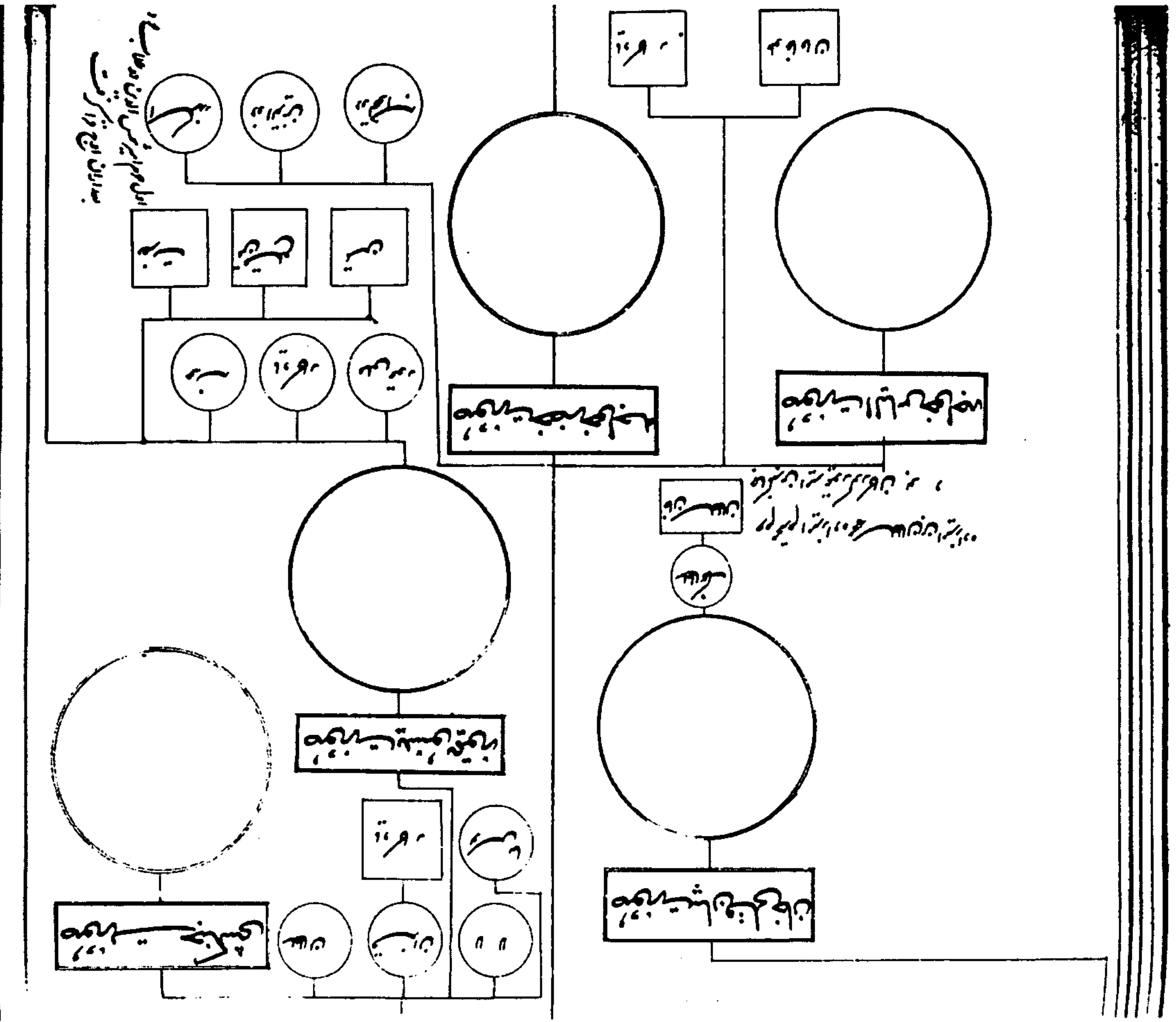

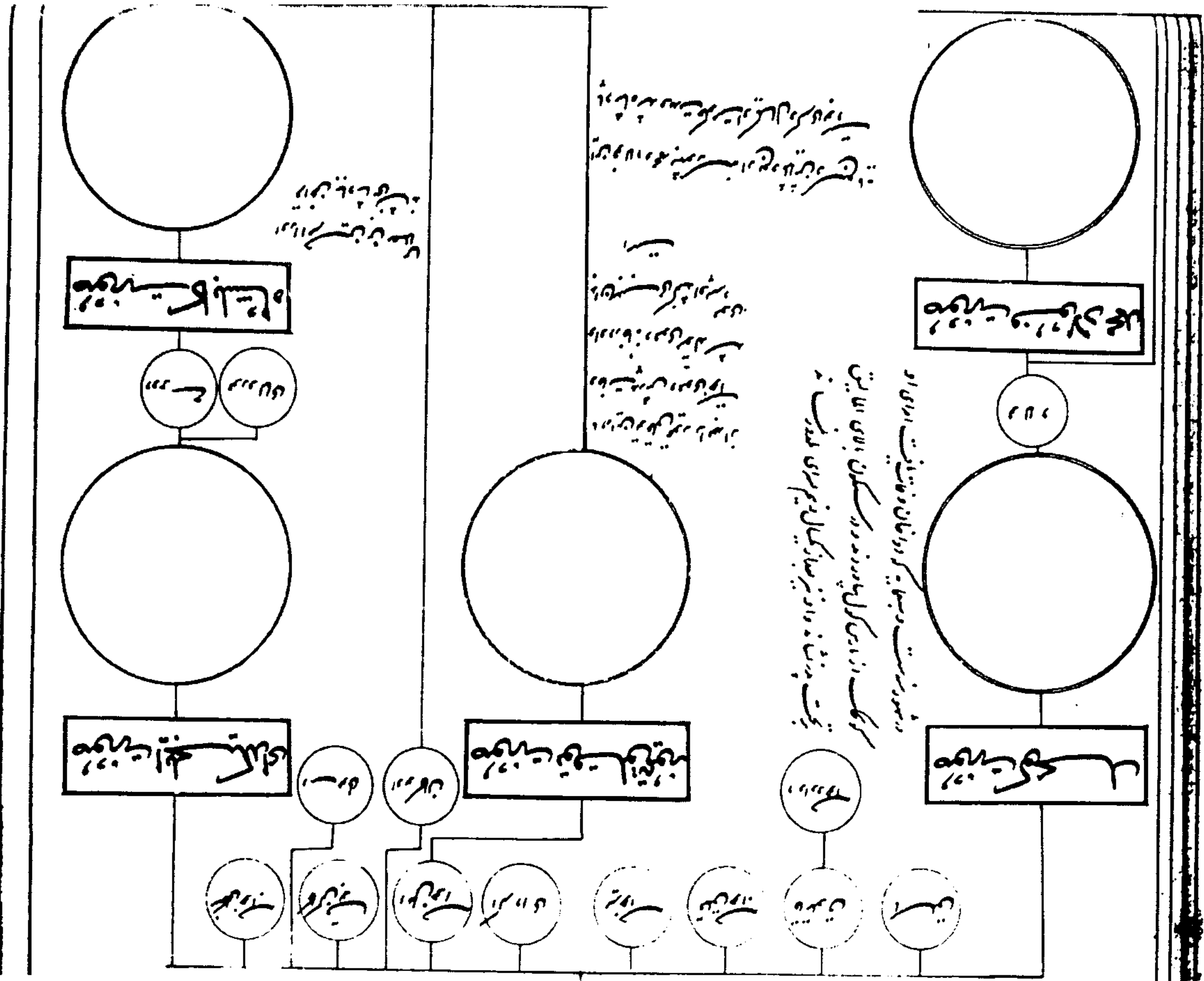

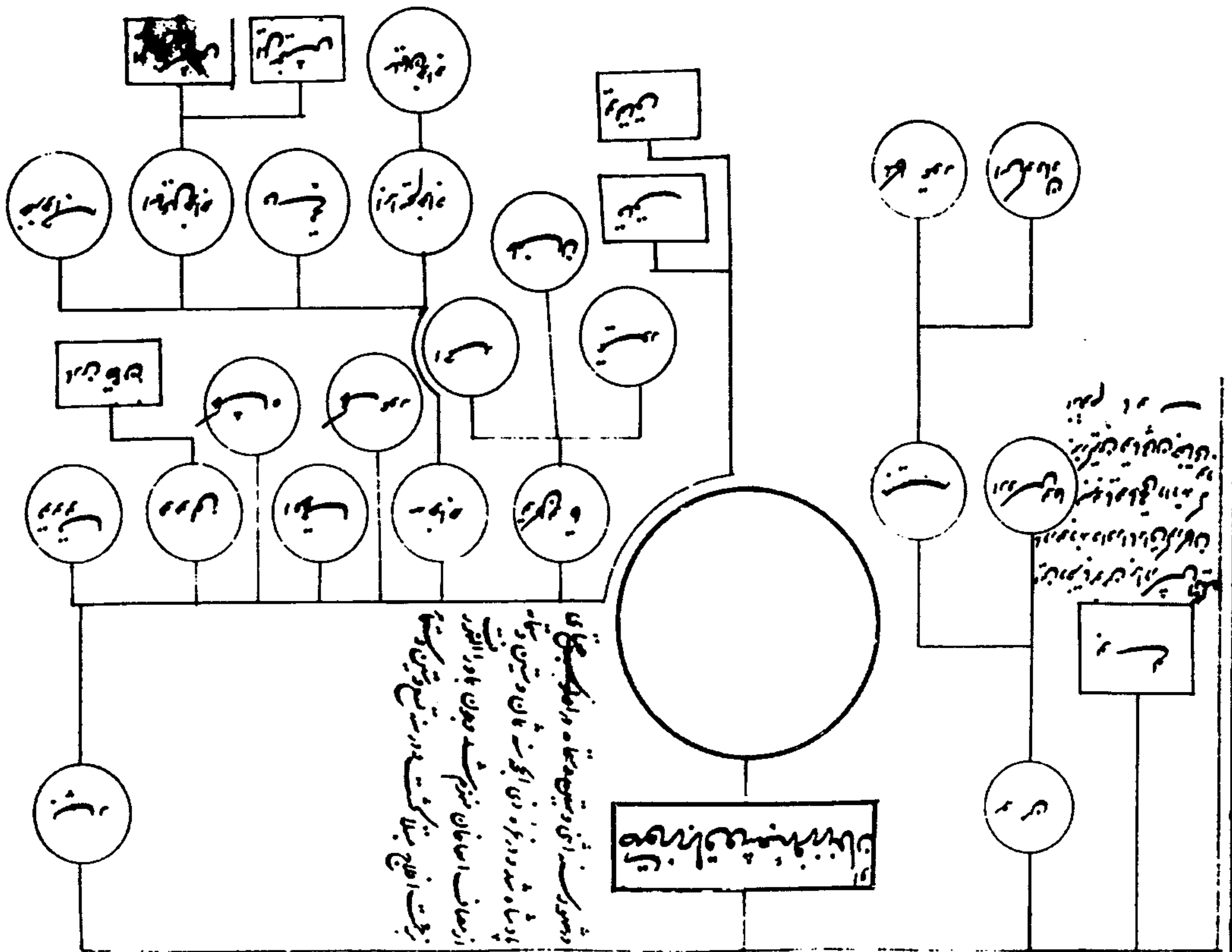

دوسر شاهی و بی بی و شاهزاده و شاهزاده
 پادشاه شده و در نزدی اجموت شاه و بی بی و شاه
 از مصاف اصحابان بنام شاه بدون باد و انور
 بخت اطلع بتلاکات در دست سعادتین و شاه

شاهزاده شاهزاده شاهزاده
 شاهزاده شاهزاده شاهزاده
 شاهزاده شاهزاده شاهزاده

در هر وقت که در این کتاب
چیزی را می بینید که در این کتاب

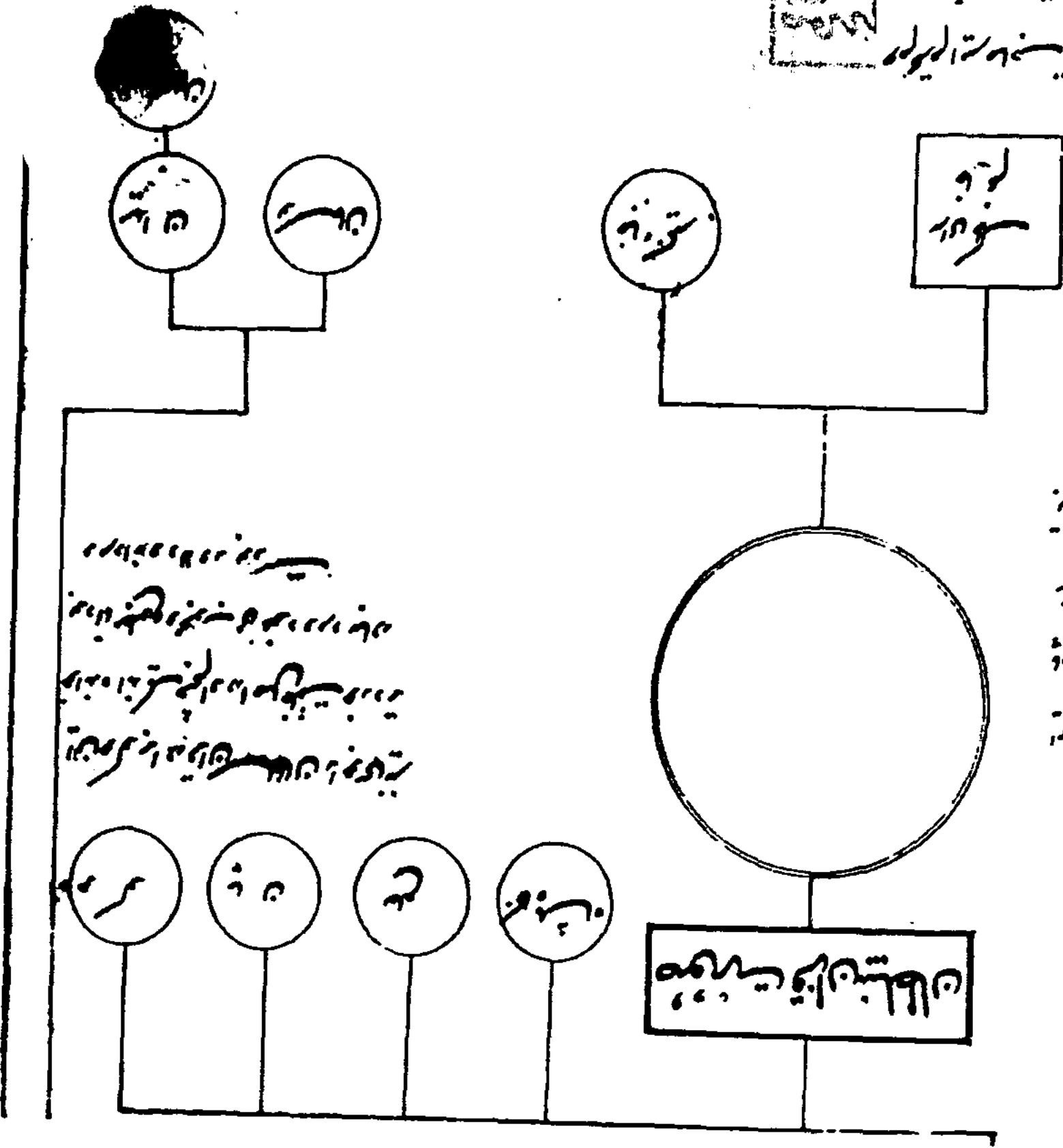

در هر وقت که در این کتاب
چیزی را می بینید که در این کتاب
چیزی را می بینید که در این کتاب
چیزی را می بینید که در این کتاب

در هر وقت که در این کتاب
چیزی را می بینید که در این کتاب
چیزی را می بینید که در این کتاب
چیزی را می بینید که در این کتاب

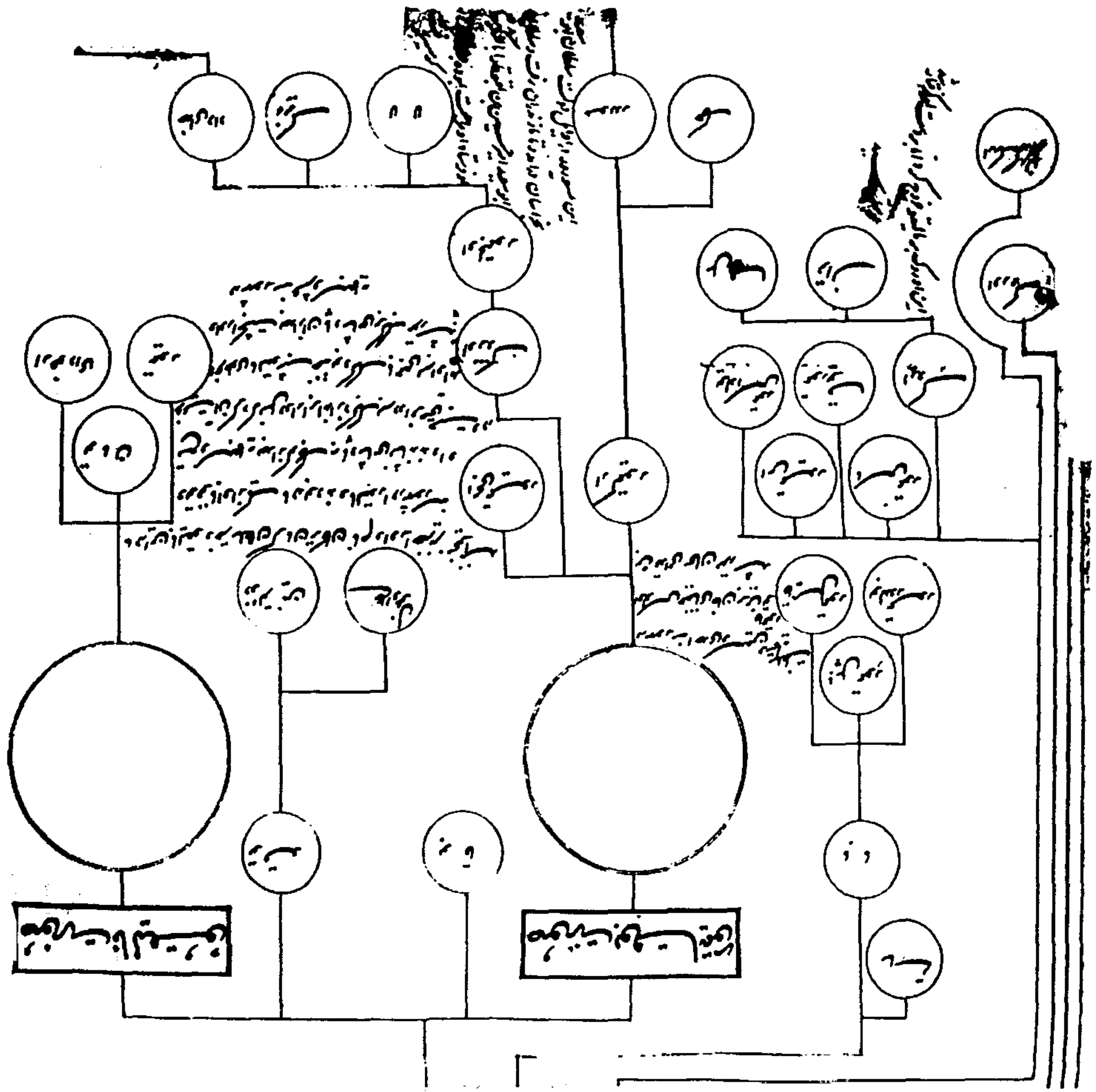

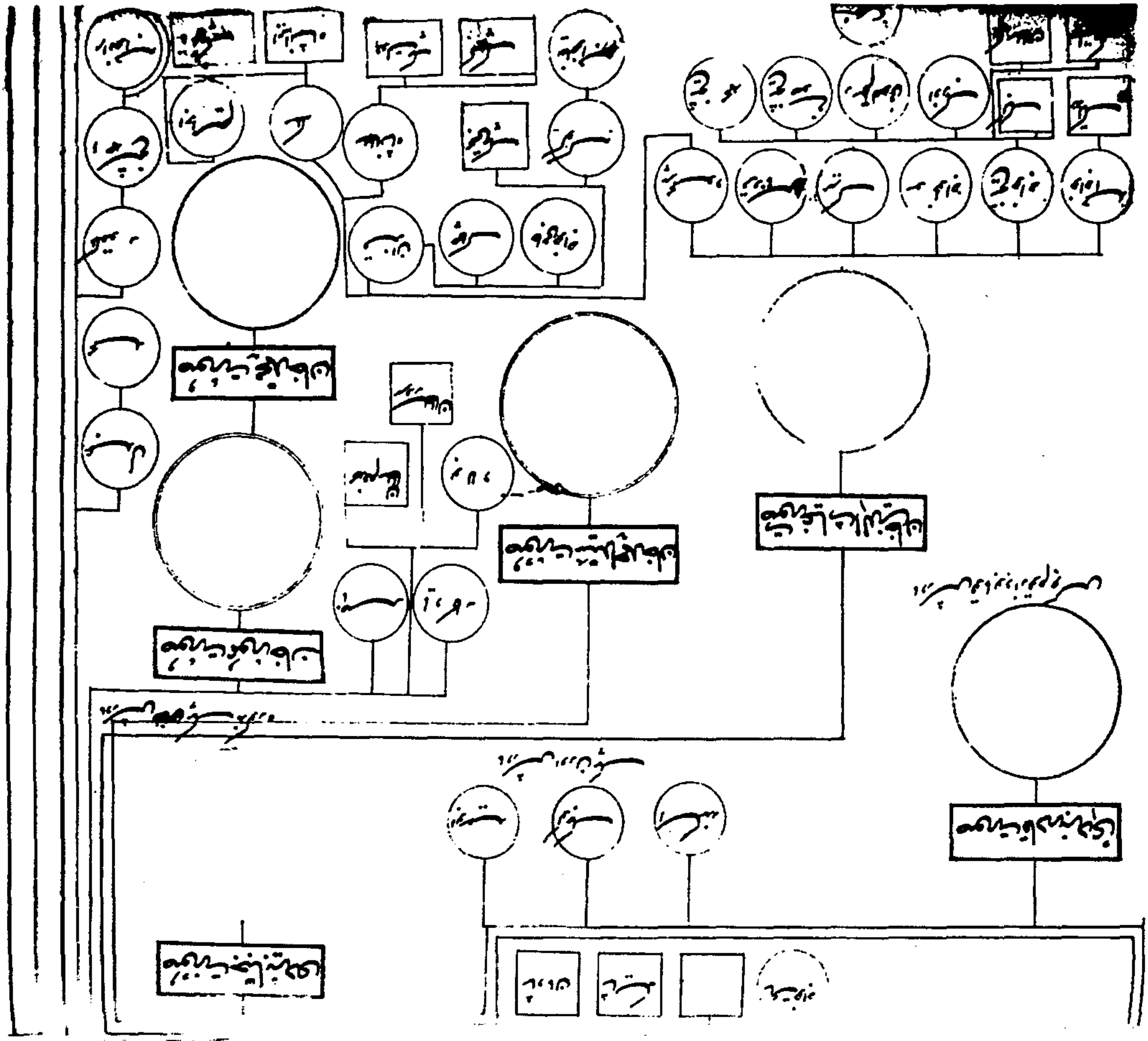

LVI

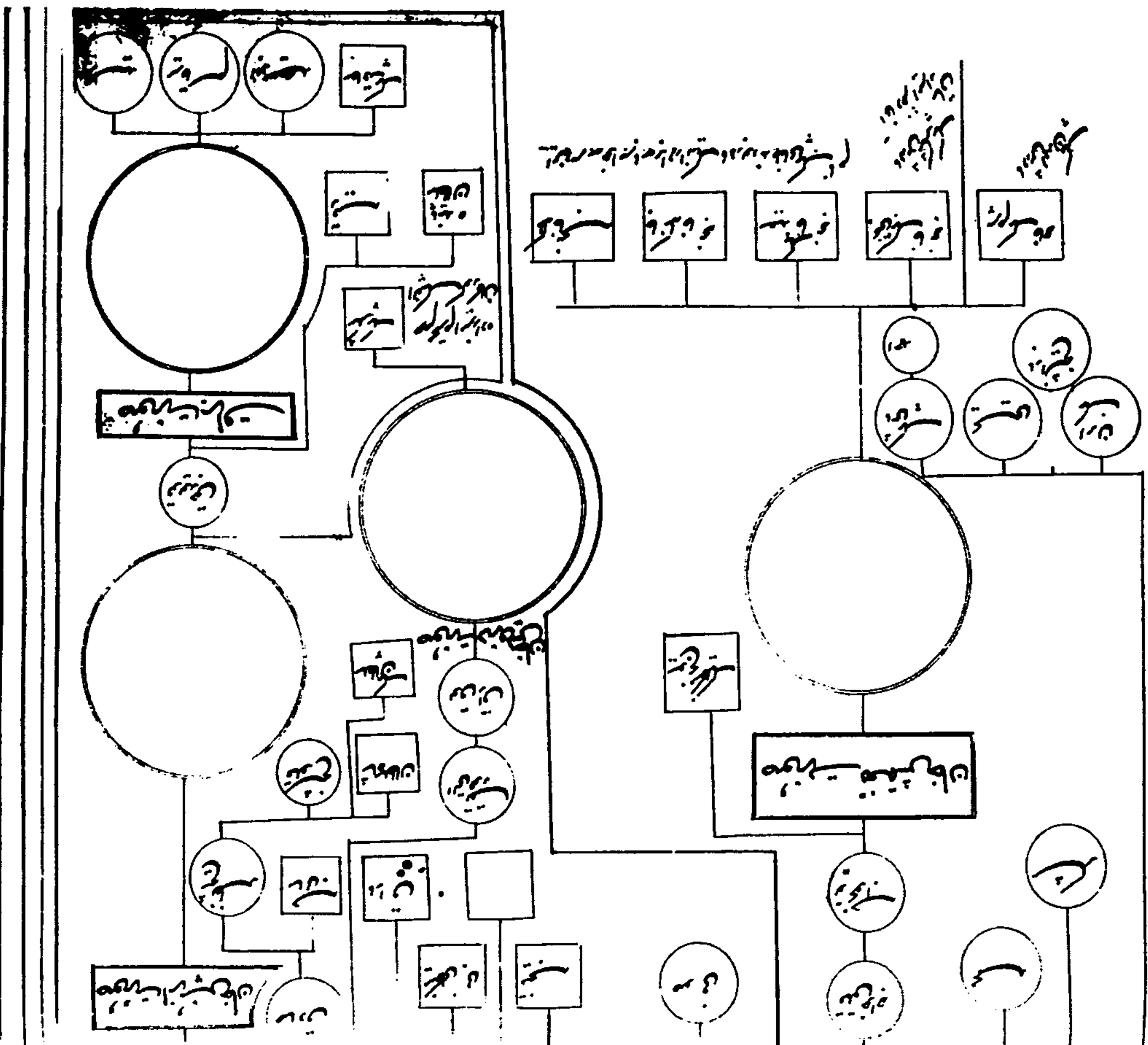

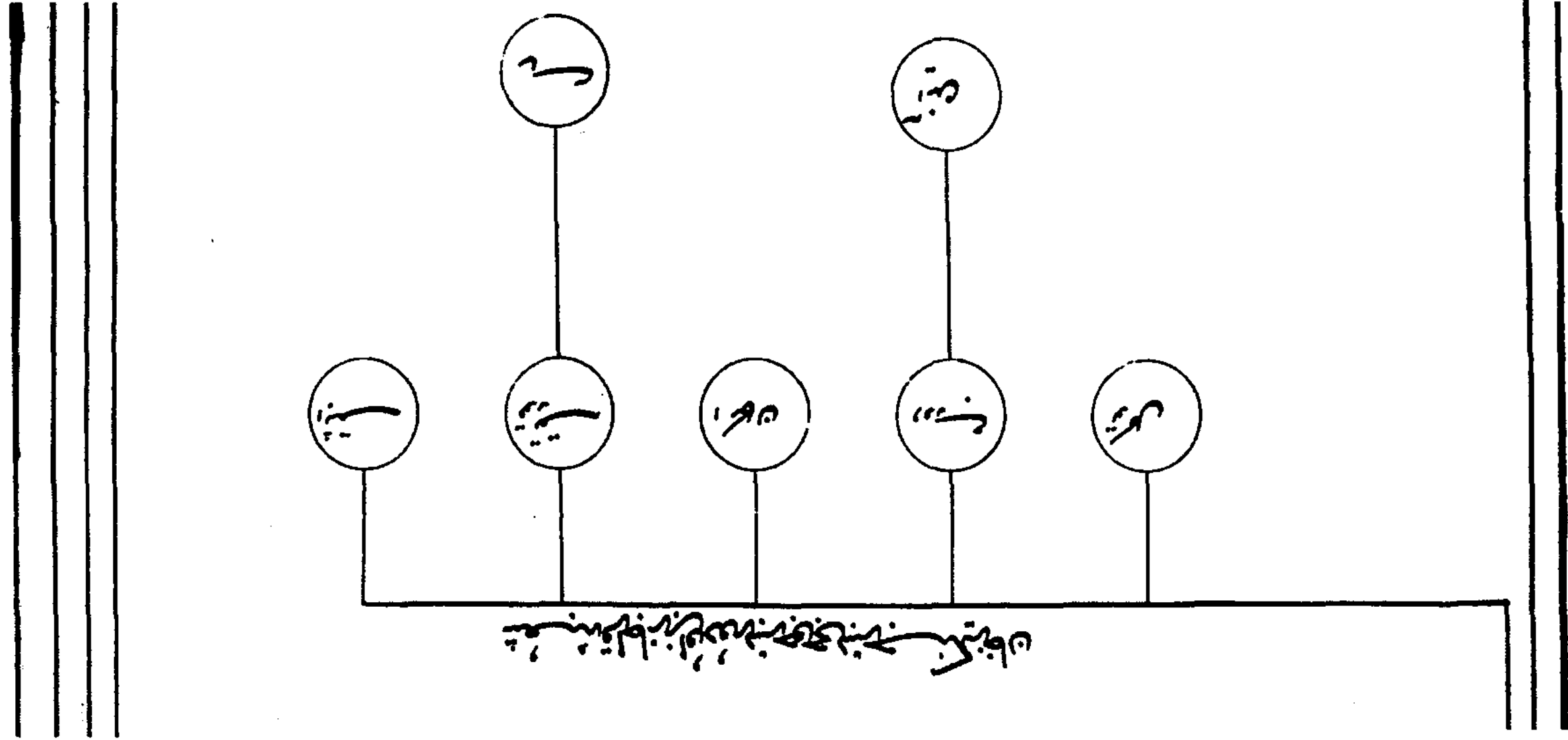

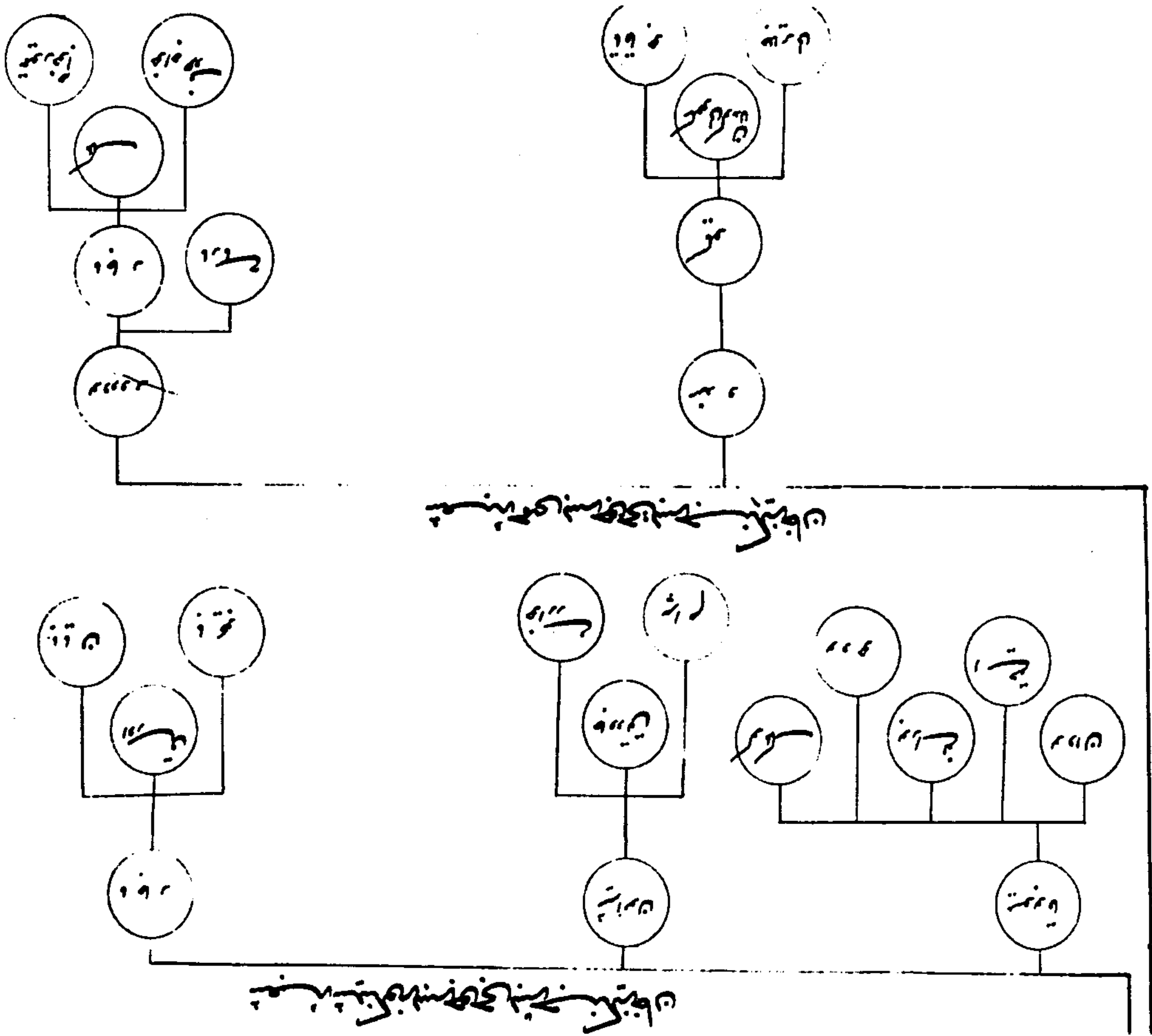

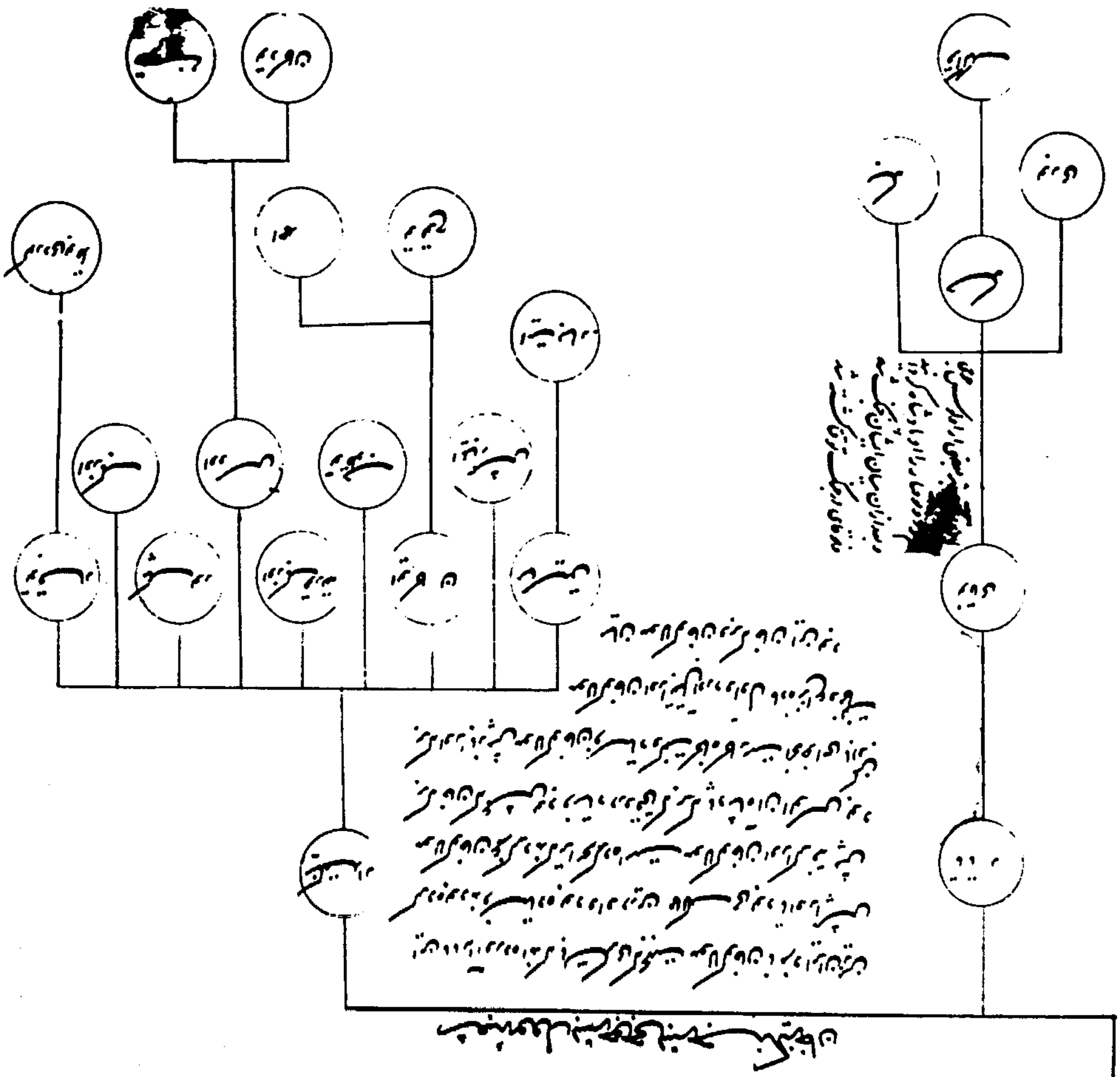

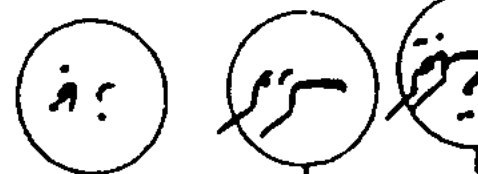
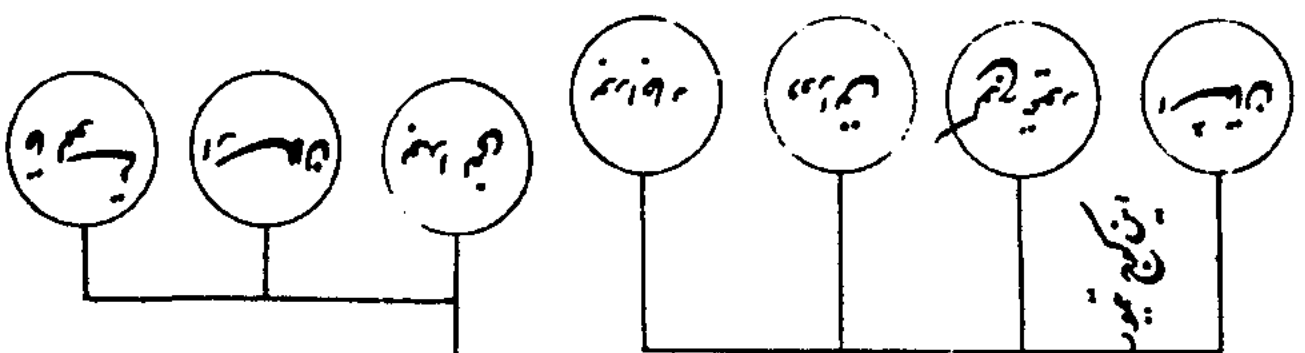

یاد آنکه در بعضی نسلها
 به یهودی می گویند
 و در بعضی نسلها
 به یهودی می گویند

تبارنامه سادات کبیری

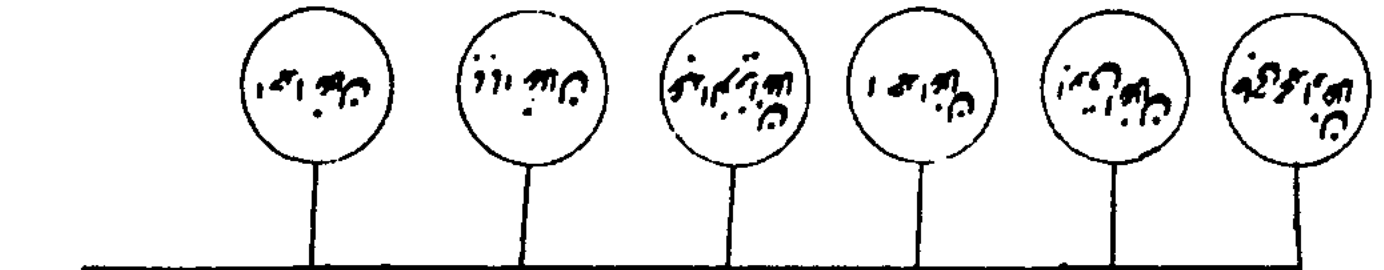

در شهر کبیر
 در شهر کبیر

تبارنامه سادات کبیری
 در شهر کبیر
 در شهر کبیر



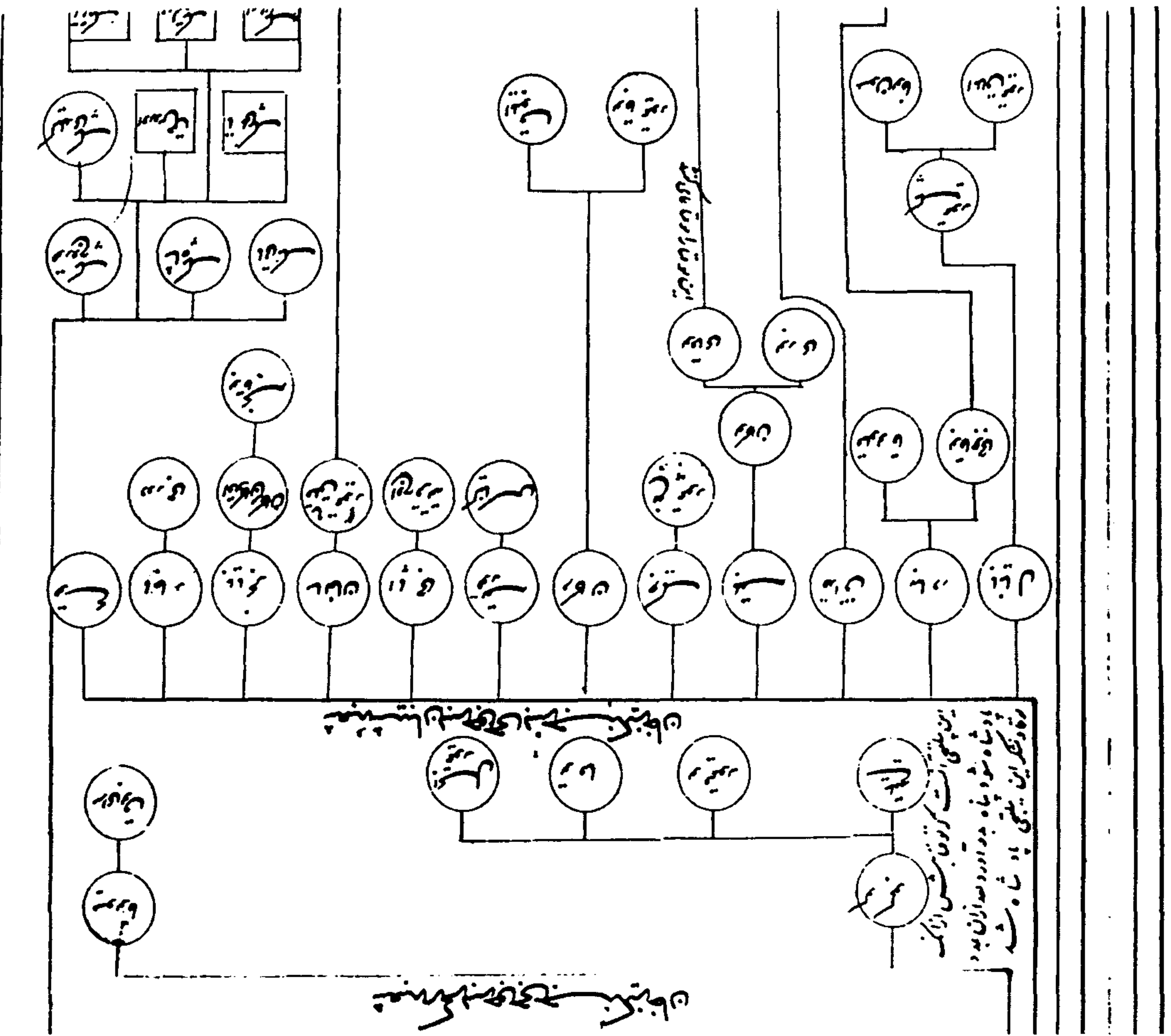

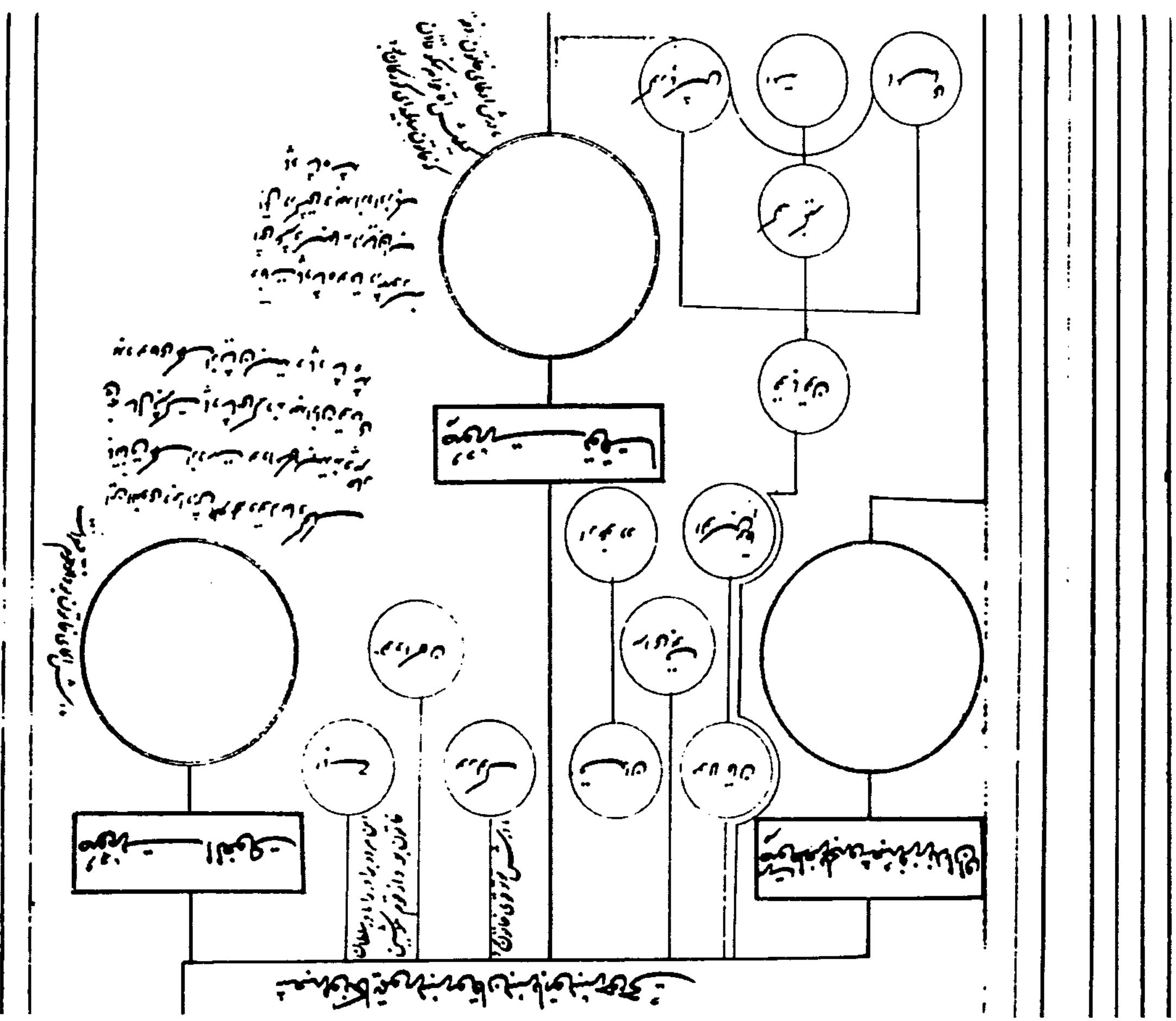

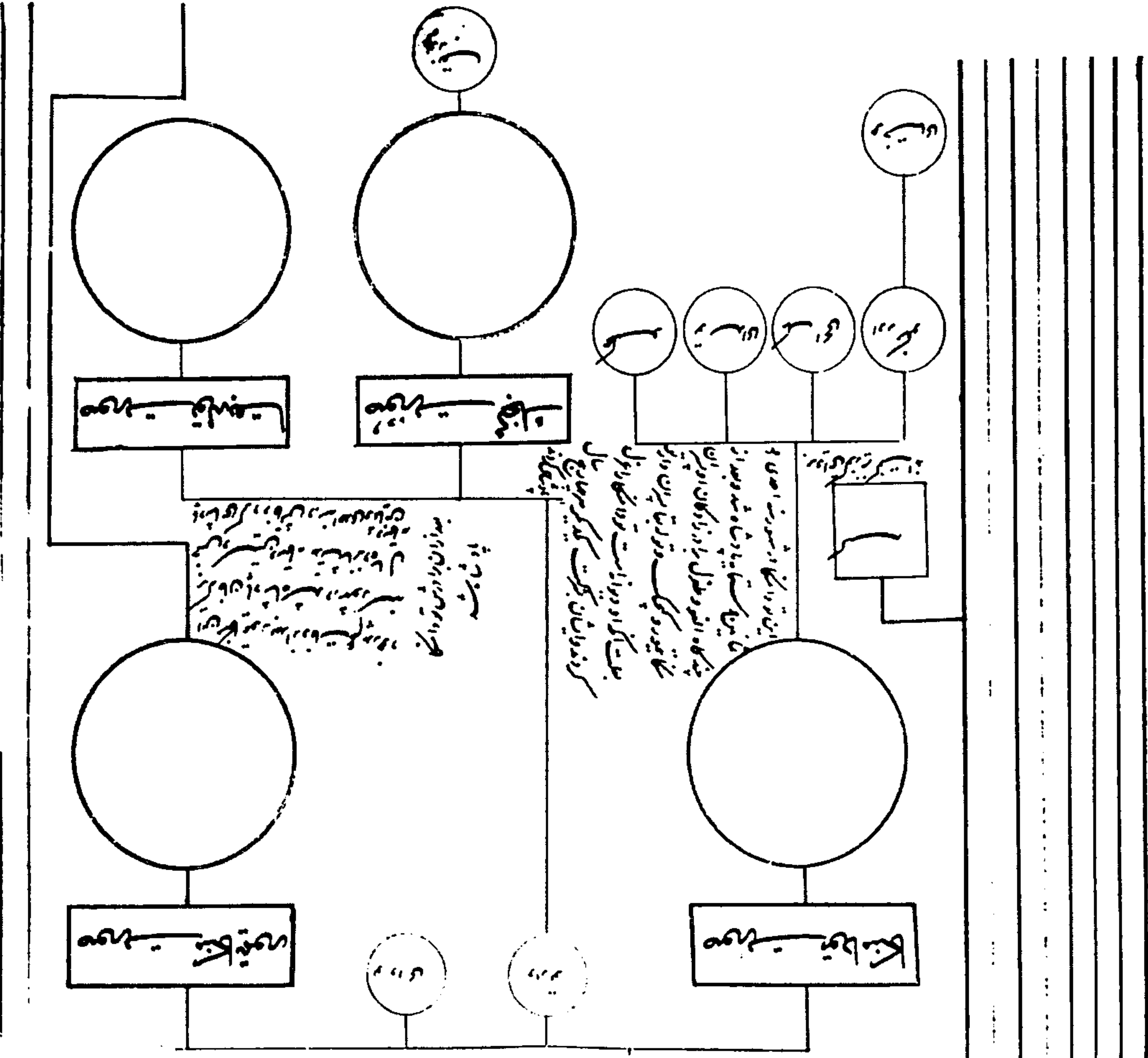

چو سپهر بر خیزد لعل از رخسار آفتاب
 سر لعل بر آید بر رخسار آفتاب
 چو زلف از رخسار آفتاب
 چو زلف از رخسار آفتاب

چو زلف از رخسار آفتاب

چو زلف از رخسار آفتاب

چو زلف از رخسار آفتاب

چو زلف از رخسار آفتاب

چو زلف از رخسار آفتاب

چو زلف از رخسار آفتاب

چو زلف از رخسار آفتاب

چو زلف از رخسار آفتاب

چو زلف از رخسار آفتاب

چو زلف از رخسار آفتاب

چو زلف از رخسار آفتاب

چو زلف از رخسار آفتاب

چو زلف از رخسار آفتاب

چو زلف از رخسار آفتاب

چو زلف از رخسار آفتاب

چو سپهر بر خیزد لعل از رخسار آفتاب
 سر لعل بر آید بر رخسار آفتاب
 چو زلف از رخسار آفتاب
 چو زلف از رخسار آفتاب

چو زلف از رخسار آفتاب

چو زلف از رخسار آفتاب

چو زلف از رخسار آفتاب

چو زلف از رخسار آفتاب

چو زلف از رخسار آفتاب

چو زلف از رخسار آفتاب

چو زلف از رخسار آفتاب

چو زلف از رخسار آفتاب

چو زلف از رخسار آفتاب

چو زلف از رخسار آفتاب

چو زلف از رخسار آفتاب

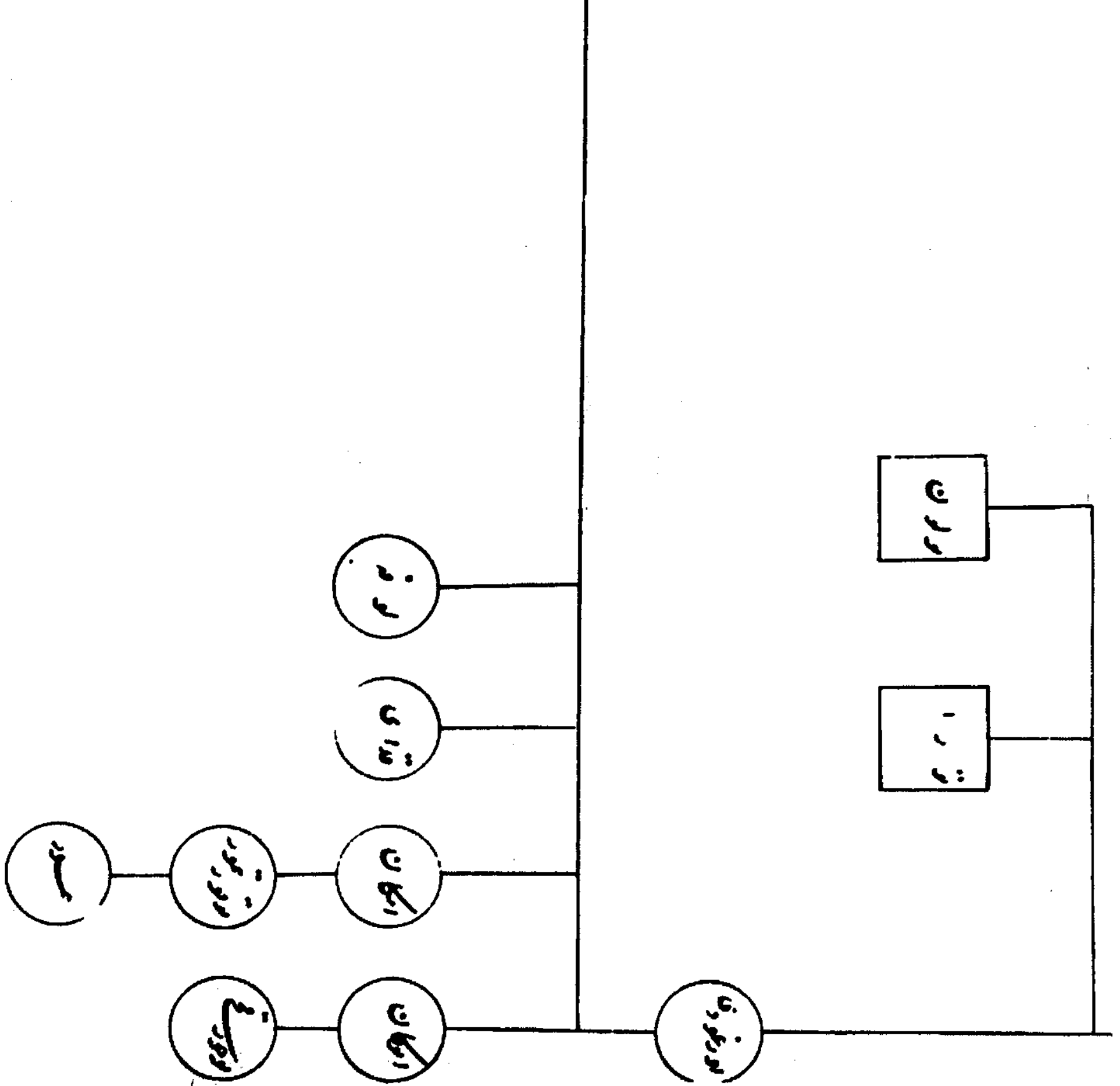

XXXIV

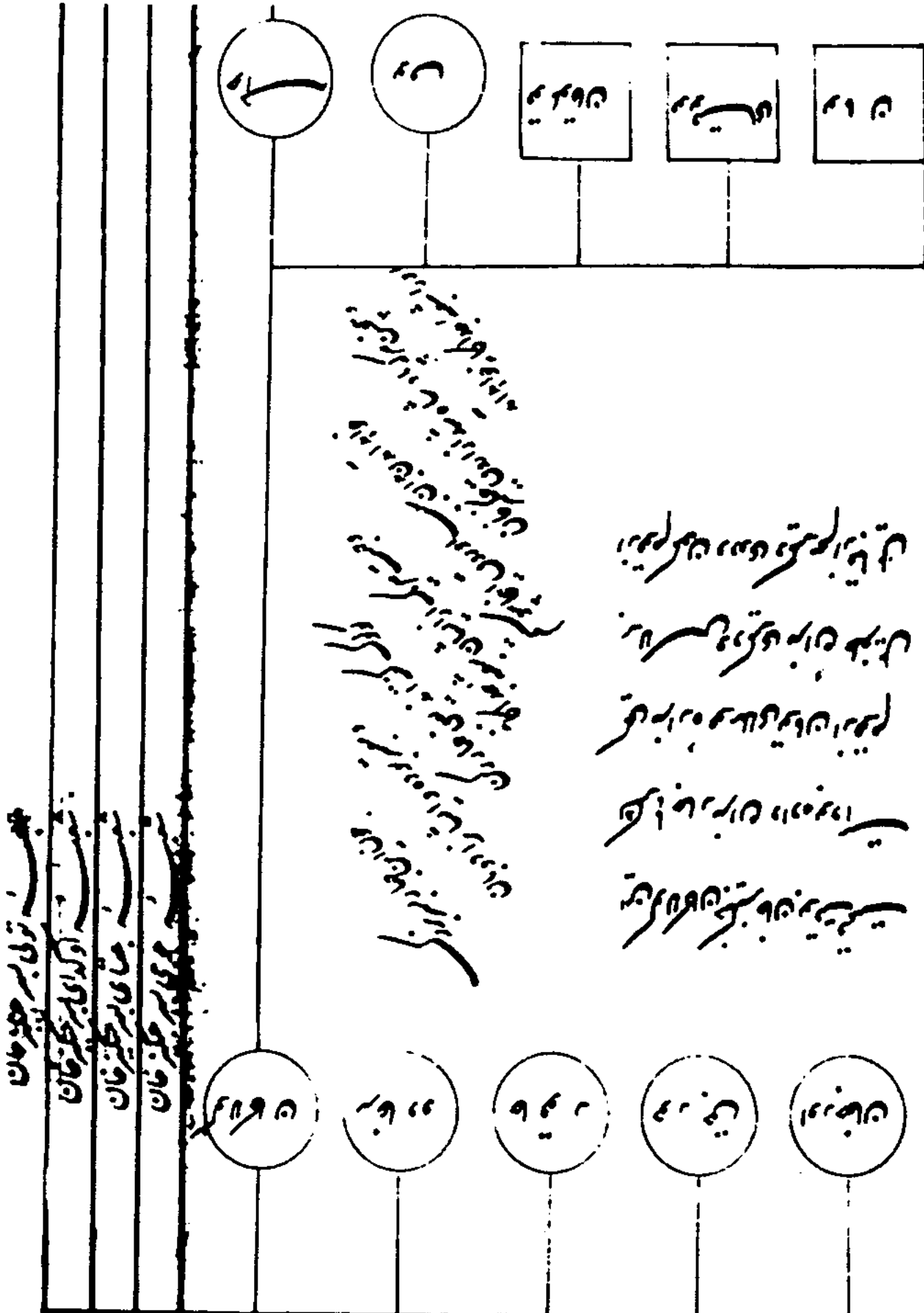

سید محمد

سید علی

سیرا ۱۰۰۰
سیرا ۱۰۰۰
سیرا ۱۰۰۰

سیرا ۱۰۰۰
سیرا ۱۰۰۰
سیرا ۱۰۰۰

سیرا ۱۰۰۰
سیرا ۱۰۰۰
سیرا ۱۰۰۰

سیرا ۱۰۰۰
سیرا ۱۰۰۰
سیرا ۱۰۰۰

سیرا ۱۰۰۰
سیرا ۱۰۰۰
سیرا ۱۰۰۰

سیرا ۱۰۰۰
سیرا ۱۰۰۰
سیرا ۱۰۰۰

سیرا ۱۰۰۰
سیرا ۱۰۰۰
سیرا ۱۰۰۰

سیرا ۱۰۰۰
سیرا ۱۰۰۰
سیرا ۱۰۰۰

سیرا ۱۰۰۰

سیرا ۱۰۰۰
سیرا ۱۰۰۰
سیرا ۱۰۰۰

سیرا ۱۰۰۰
سیرا ۱۰۰۰
سیرا ۱۰۰۰

سیرا ۱۰۰۰
سیرا ۱۰۰۰
سیرا ۱۰۰۰

سیرا ۱۰۰۰
سیرا ۱۰۰۰
سیرا ۱۰۰۰

سیرا ۱۰۰۰

سیرا ۱۰۰۰
سیرا ۱۰۰۰
سیرا ۱۰۰۰

سیرا ۱۰۰۰
سیرا ۱۰۰۰
سیرا ۱۰۰۰

سیرا ۱۰۰۰
سیرا ۱۰۰۰
سیرا ۱۰۰۰

سیرا ۱۰۰۰
سیرا ۱۰۰۰
سیرا ۱۰۰۰

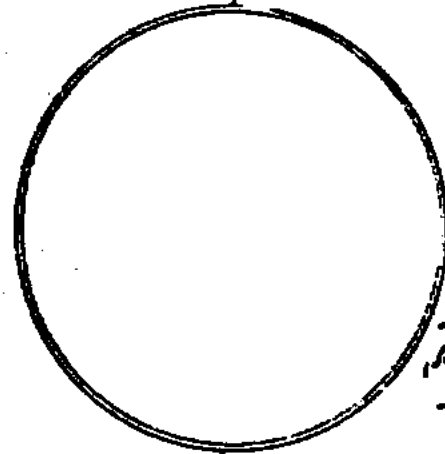
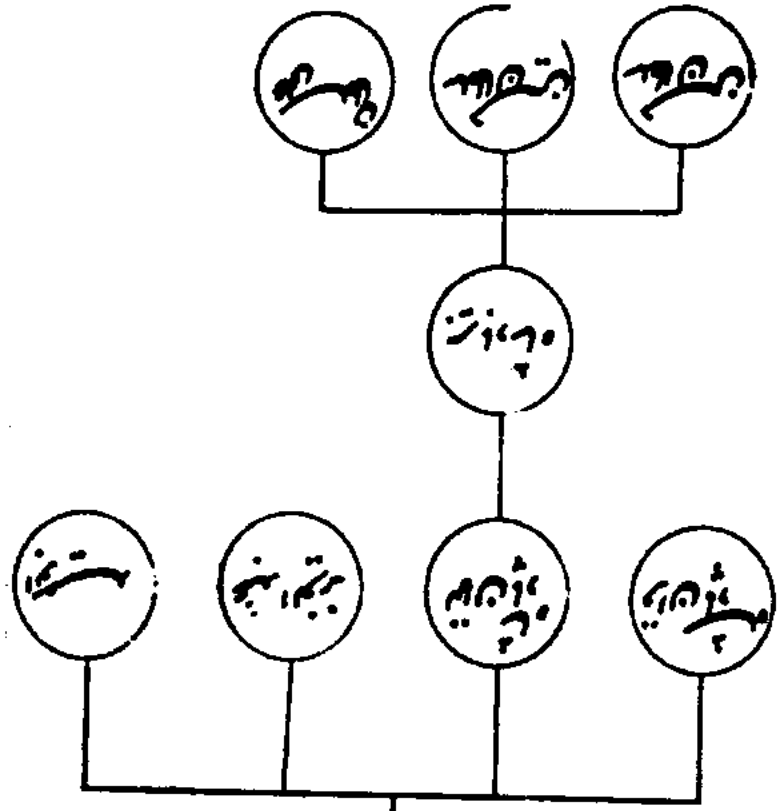

[Handwritten text in a box, likely a name or title.]

[Handwritten notes in Persian script, possibly providing additional information or commentary on the genealogy.]

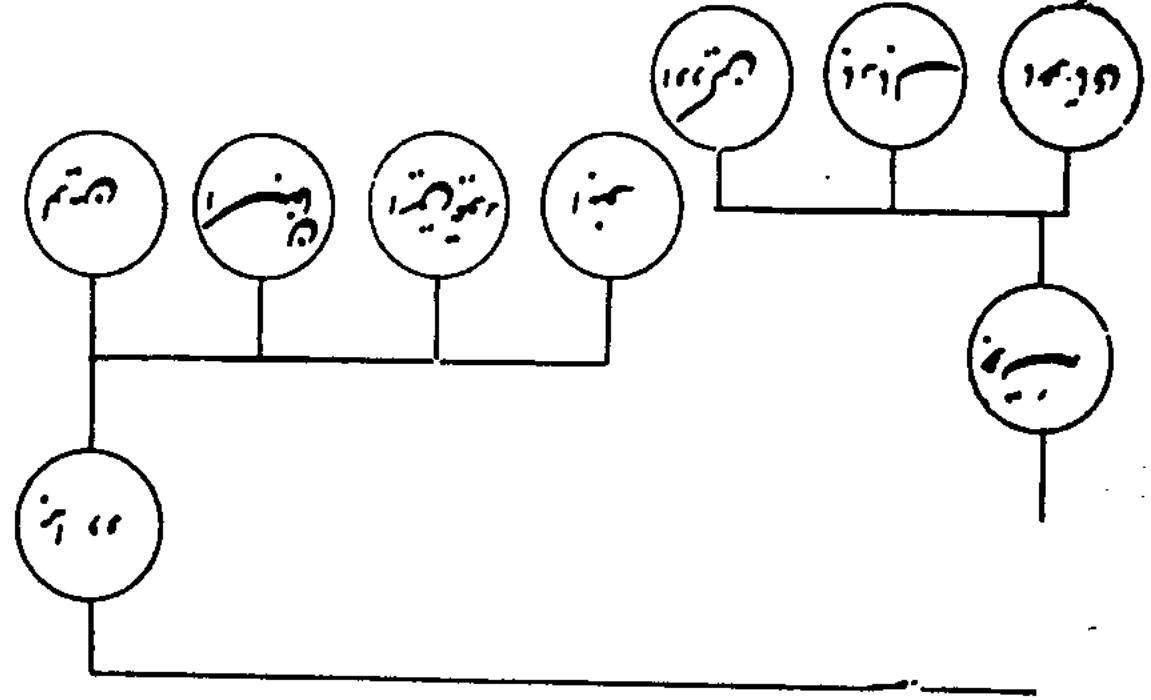

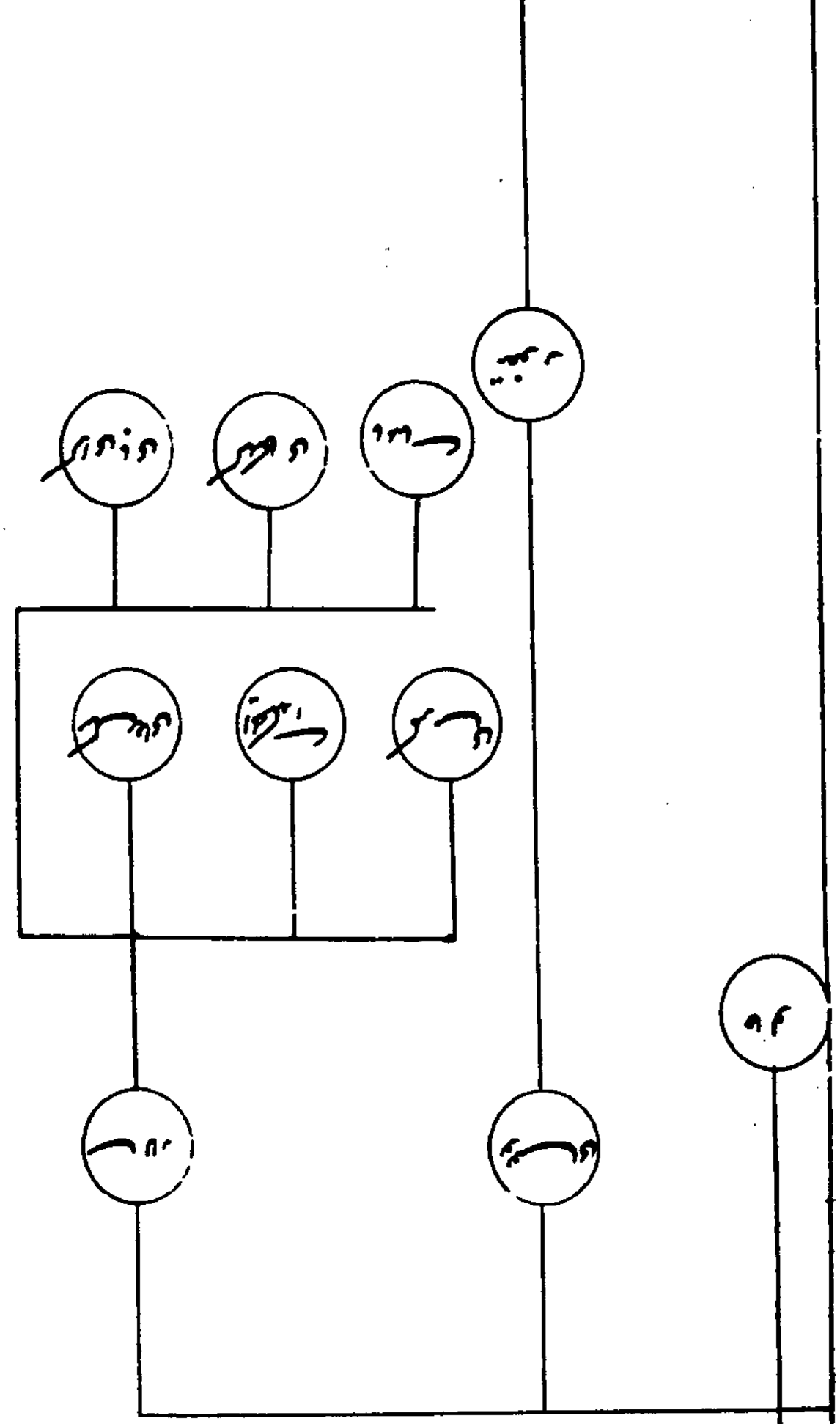
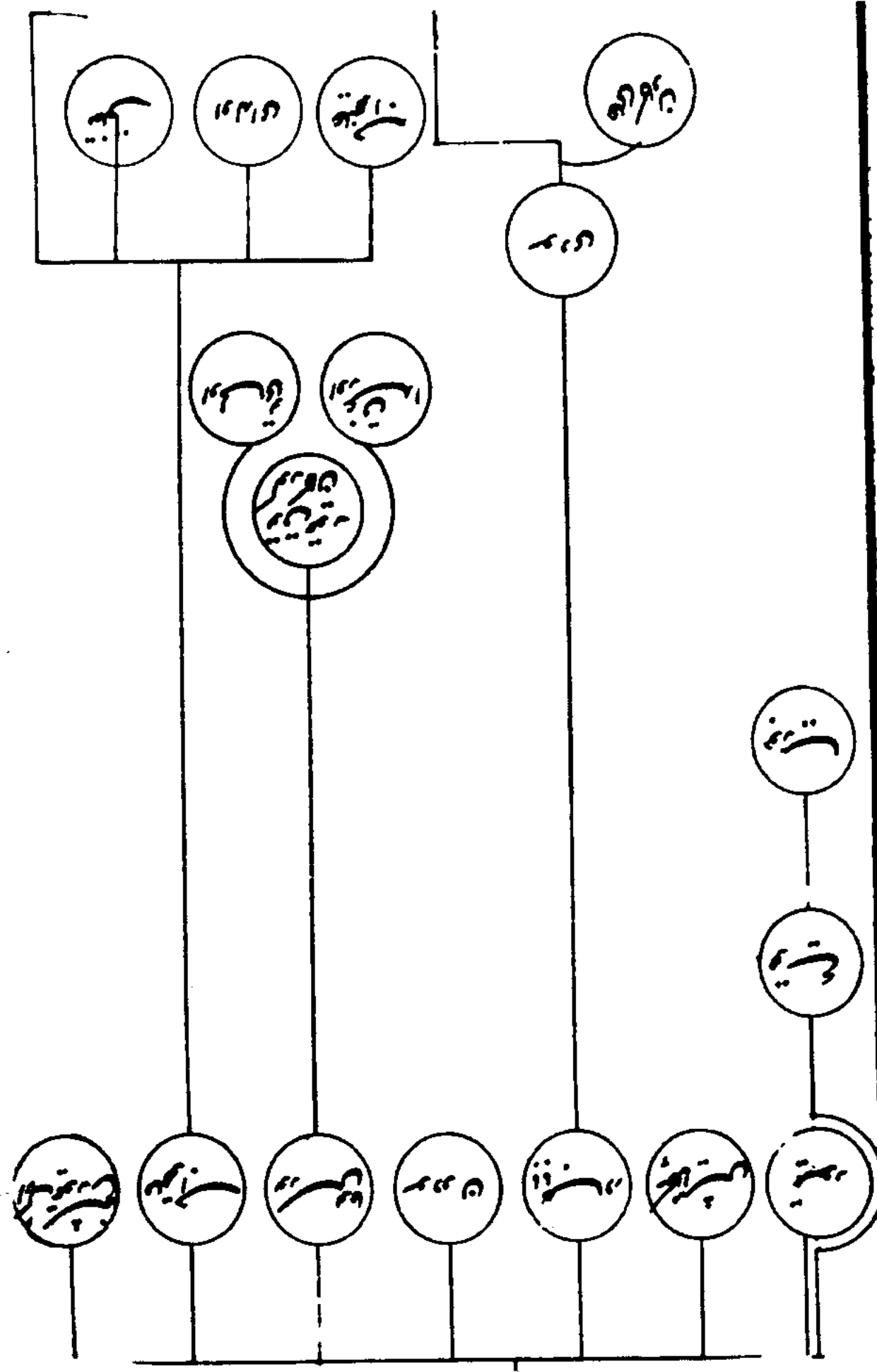

XXXI

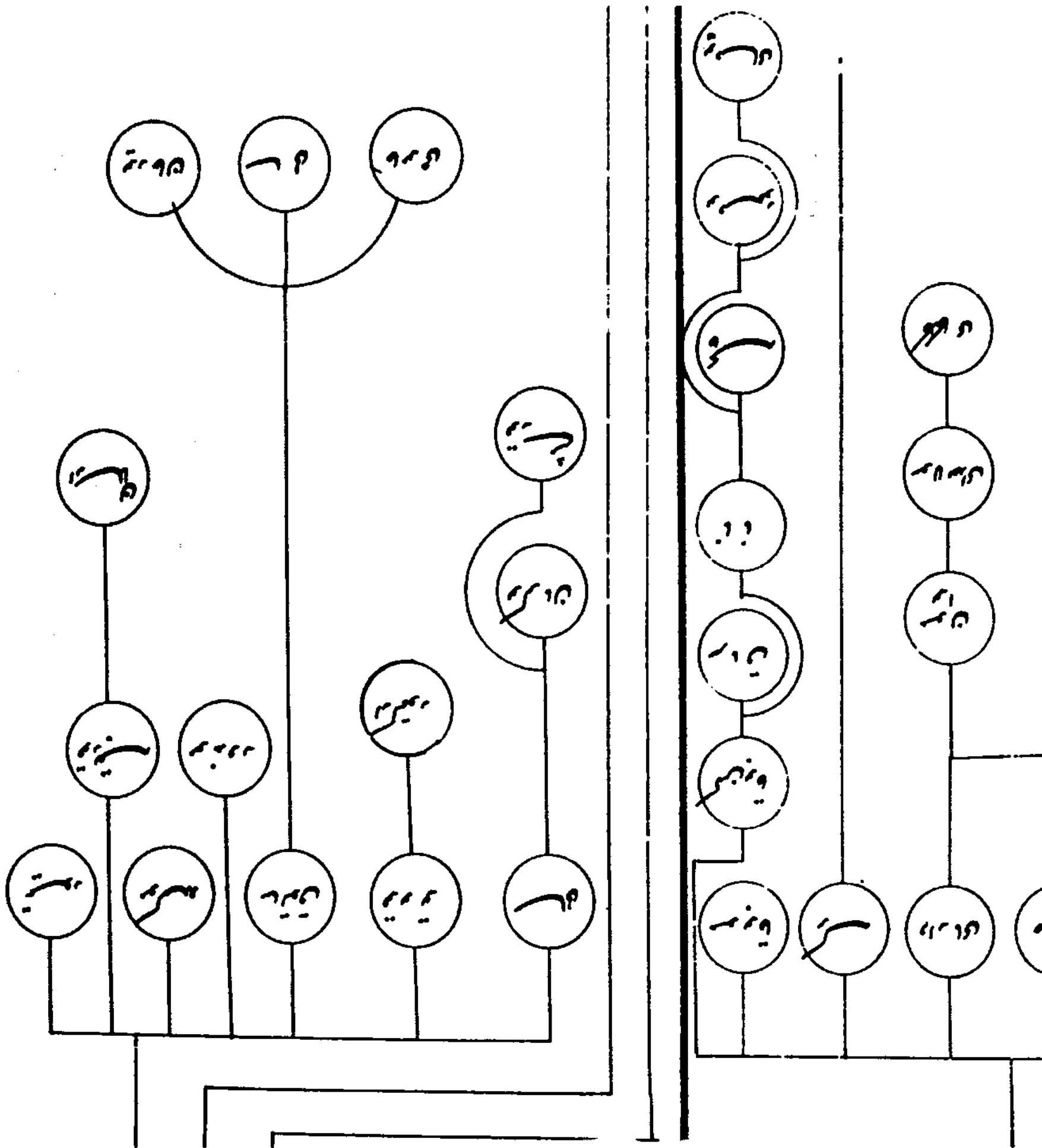

سورن — سورن — ابرق

زن — ز — ابرق — ابرق

ابن — ابن — ابن

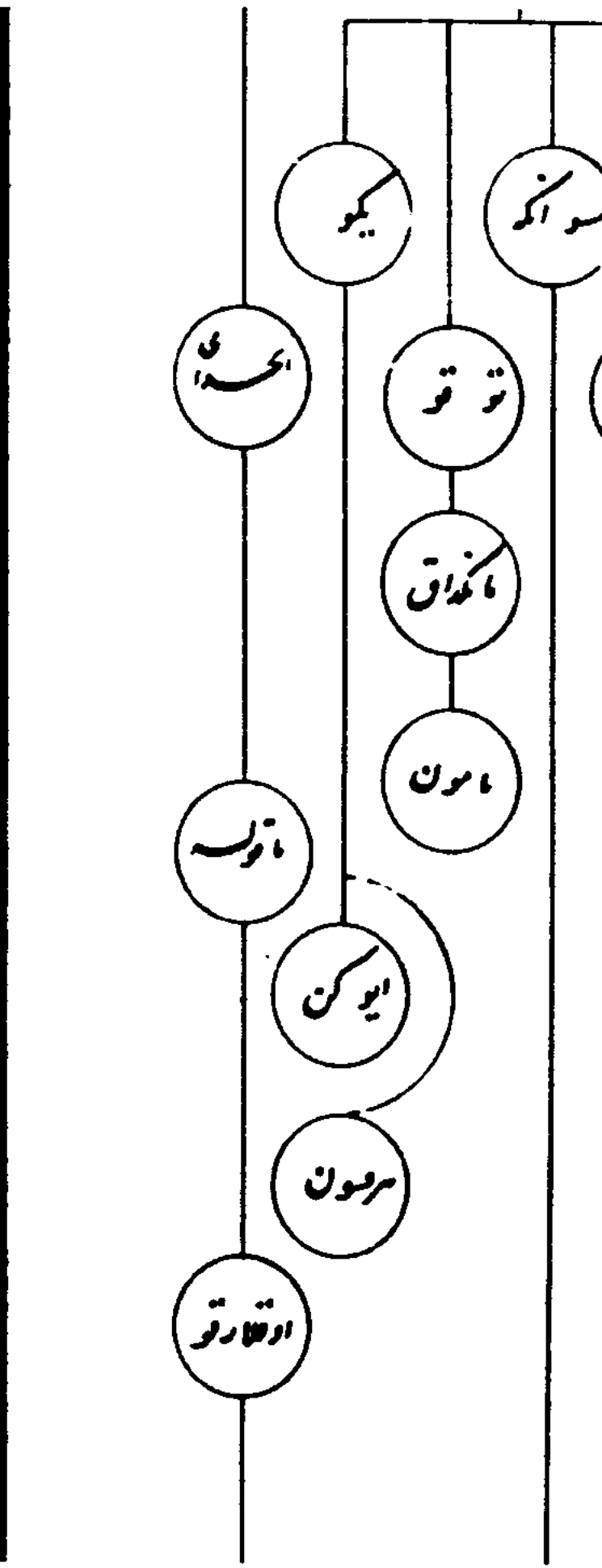
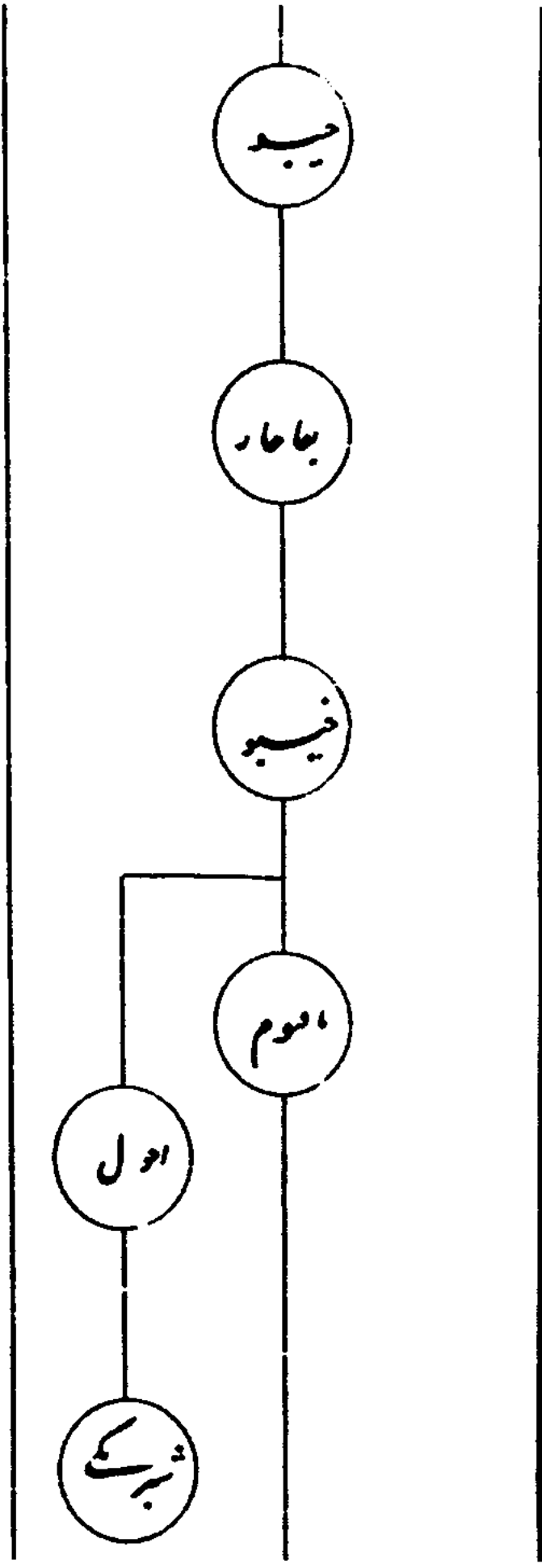

XXI

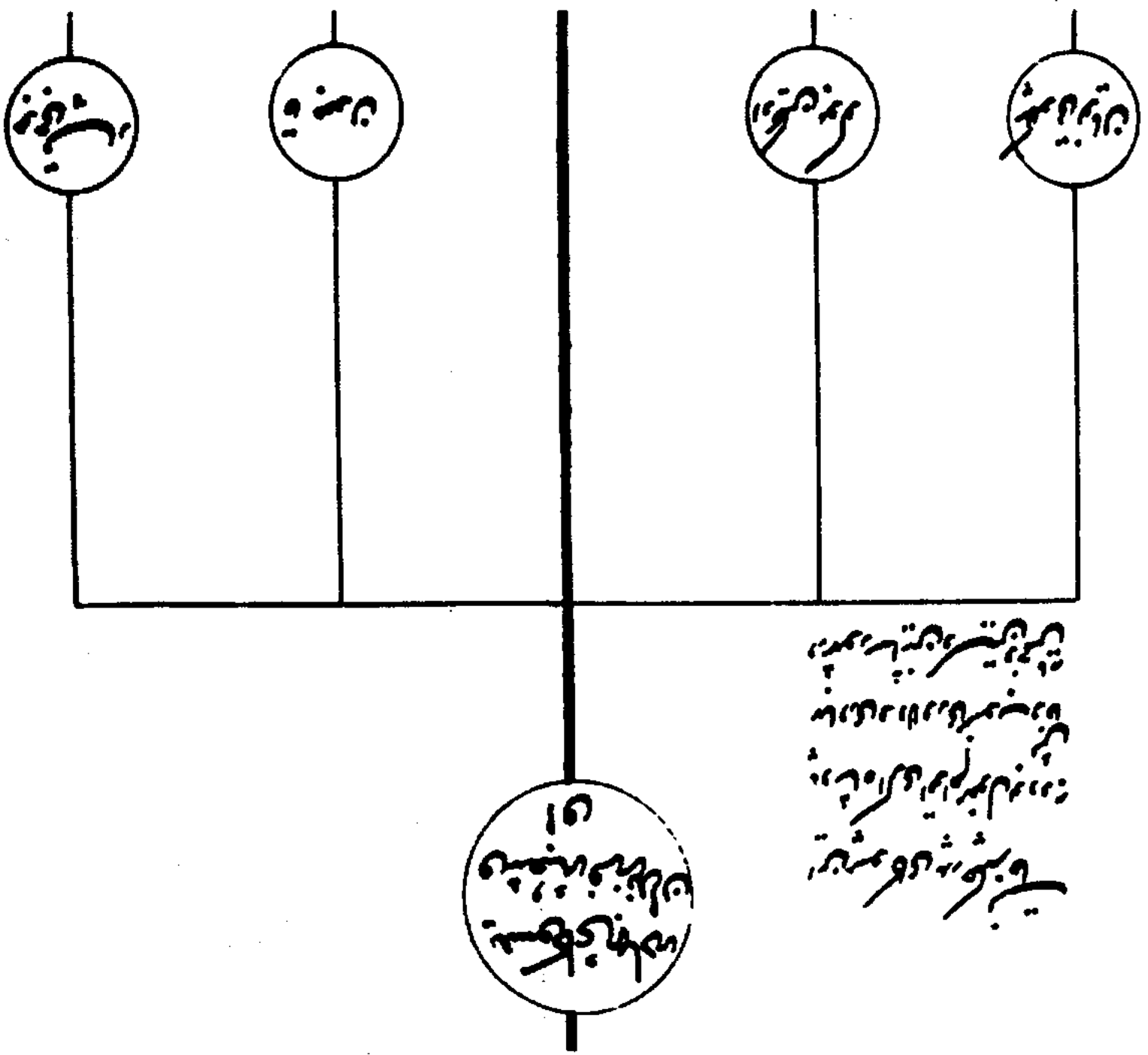

سنگی باریک
 سنگی باریک
 سنگی باریک
 سنگی باریک

سنگی باریک
 سنگی باریک

سنگی باریک

سنگی باریک

سنگی باریک

سنگی باریک

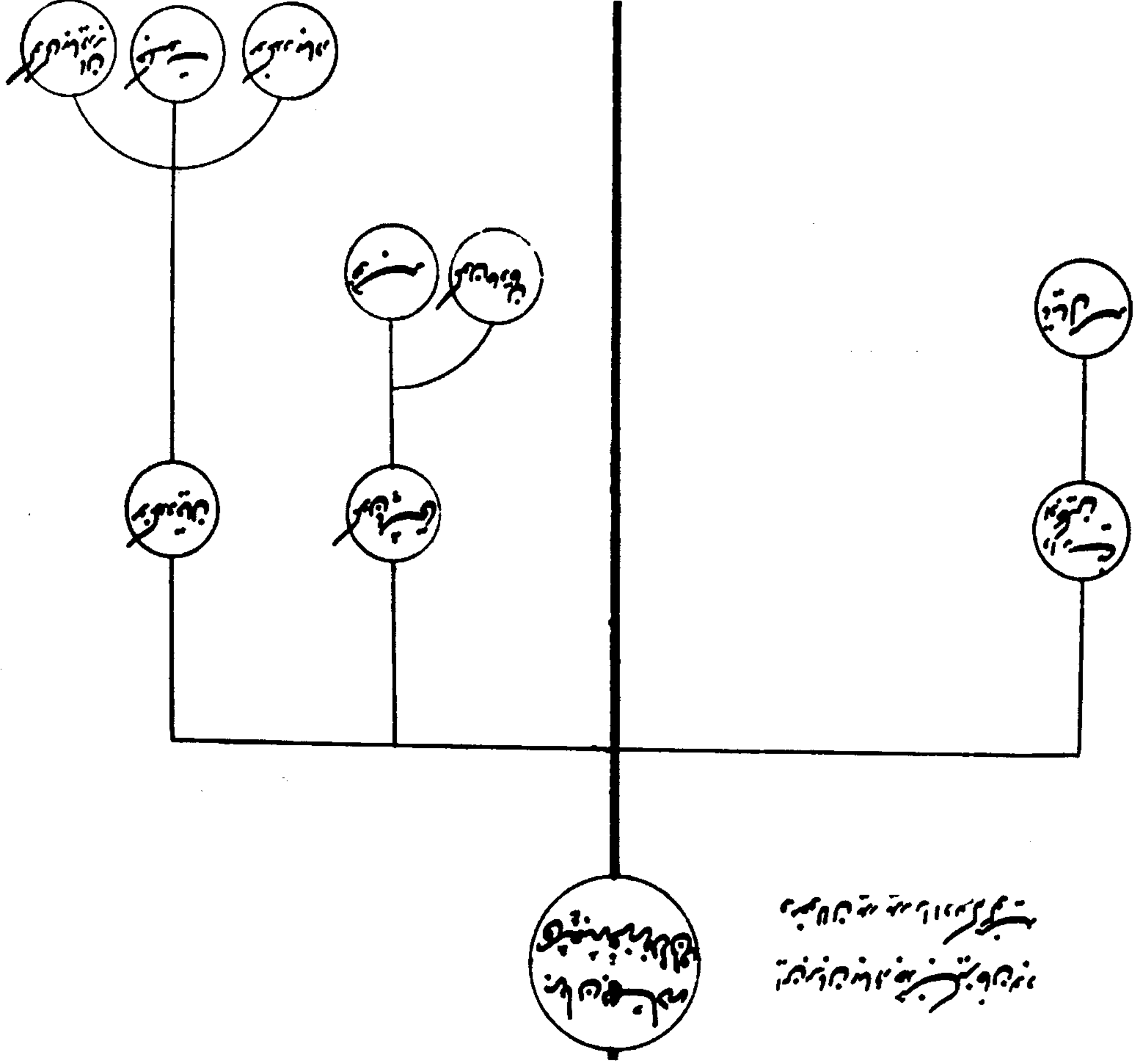

بیتا بیتا بیتا
 بیتا بیتا بیتا

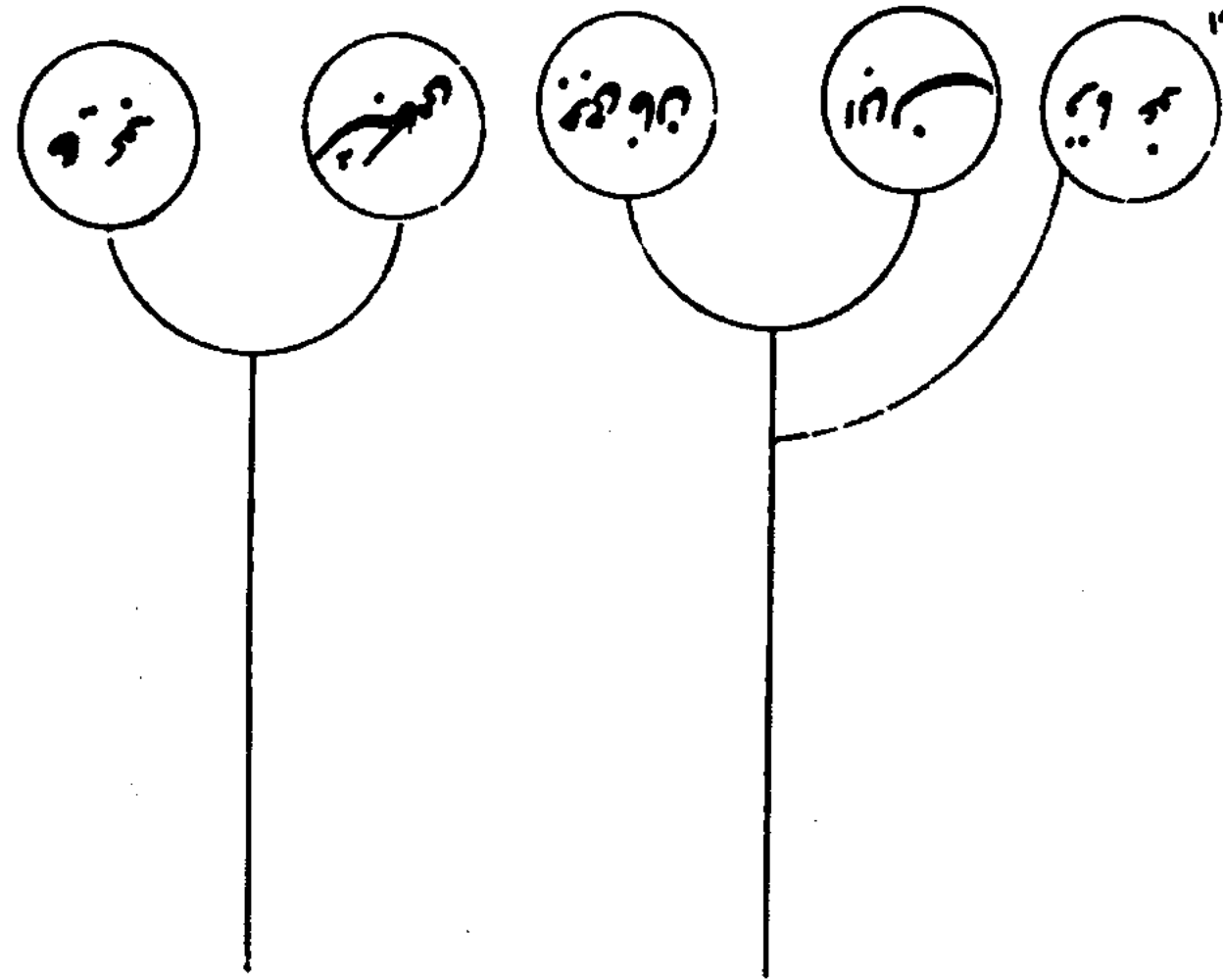
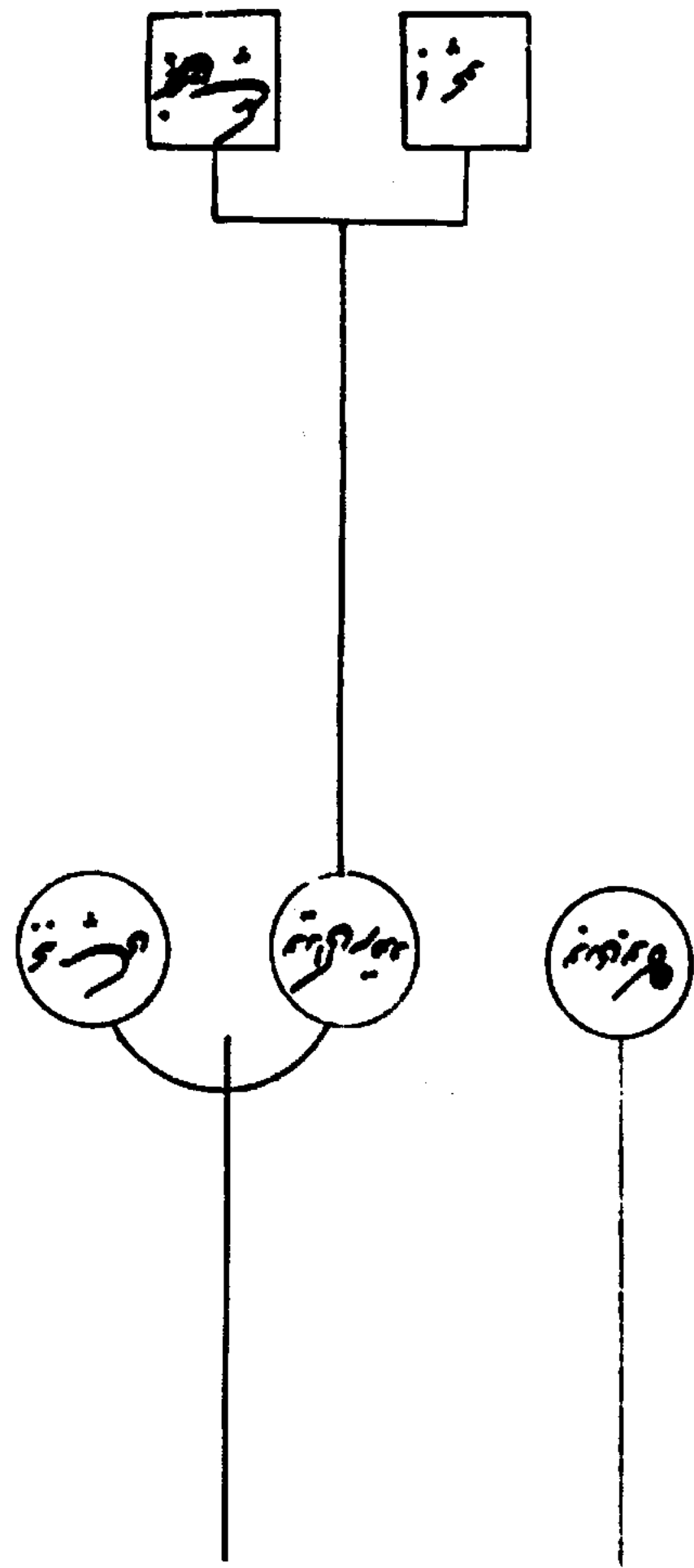

موزه

این دو تپه در جنوب شرقی کوهستان
تپه اول در ارتفاع ۱۰۰ متری
تپه دوم در ارتفاع ۱۵۰ متری

برای سوراخ‌های گوناگون
در میان تپه‌ها

موقعیت مکانی کوهستان

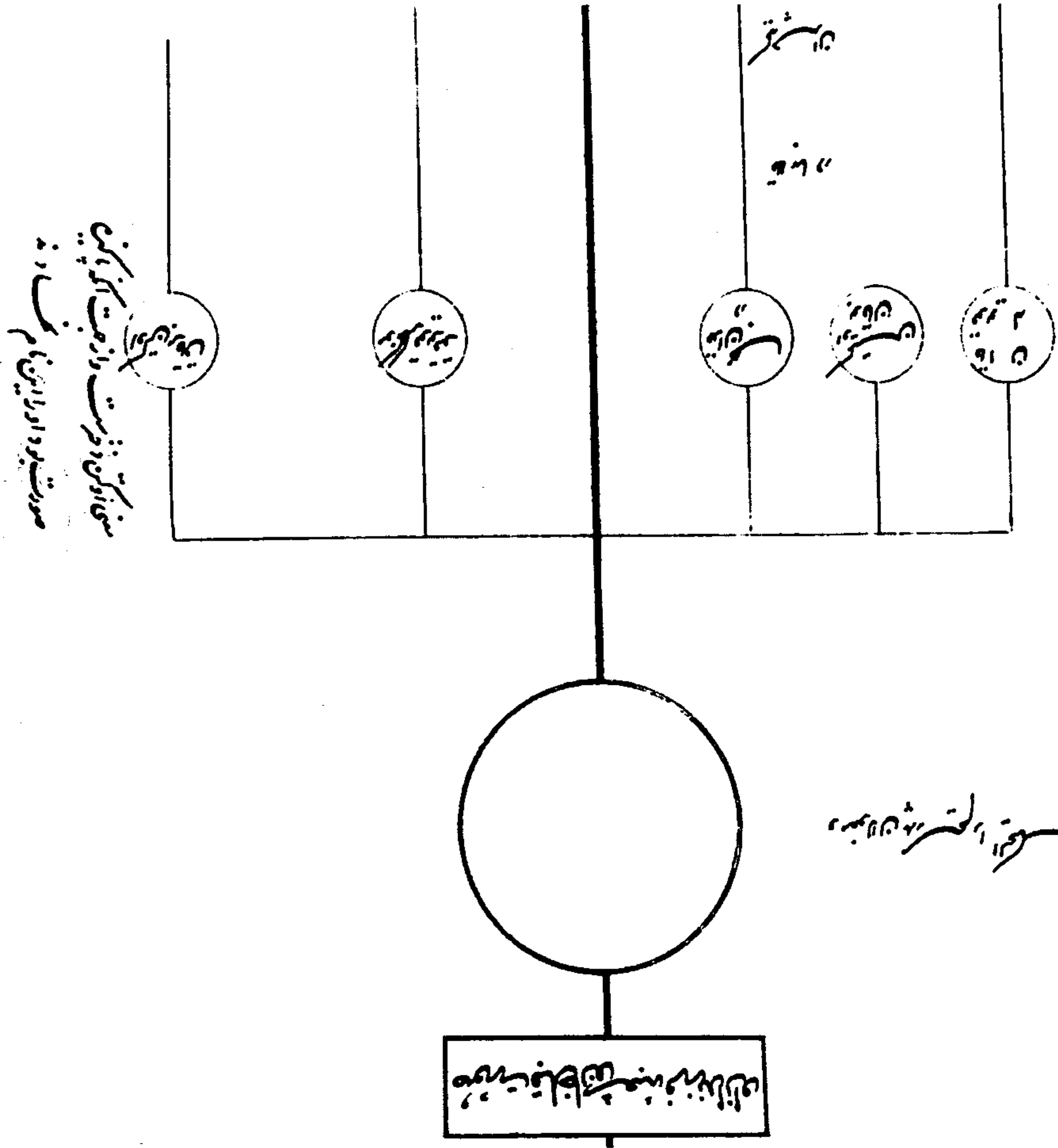

موقعیت مکانی کوهستان
تپه اول در ارتفاع ۱۰۰ متری
تپه دوم در ارتفاع ۱۵۰ متری

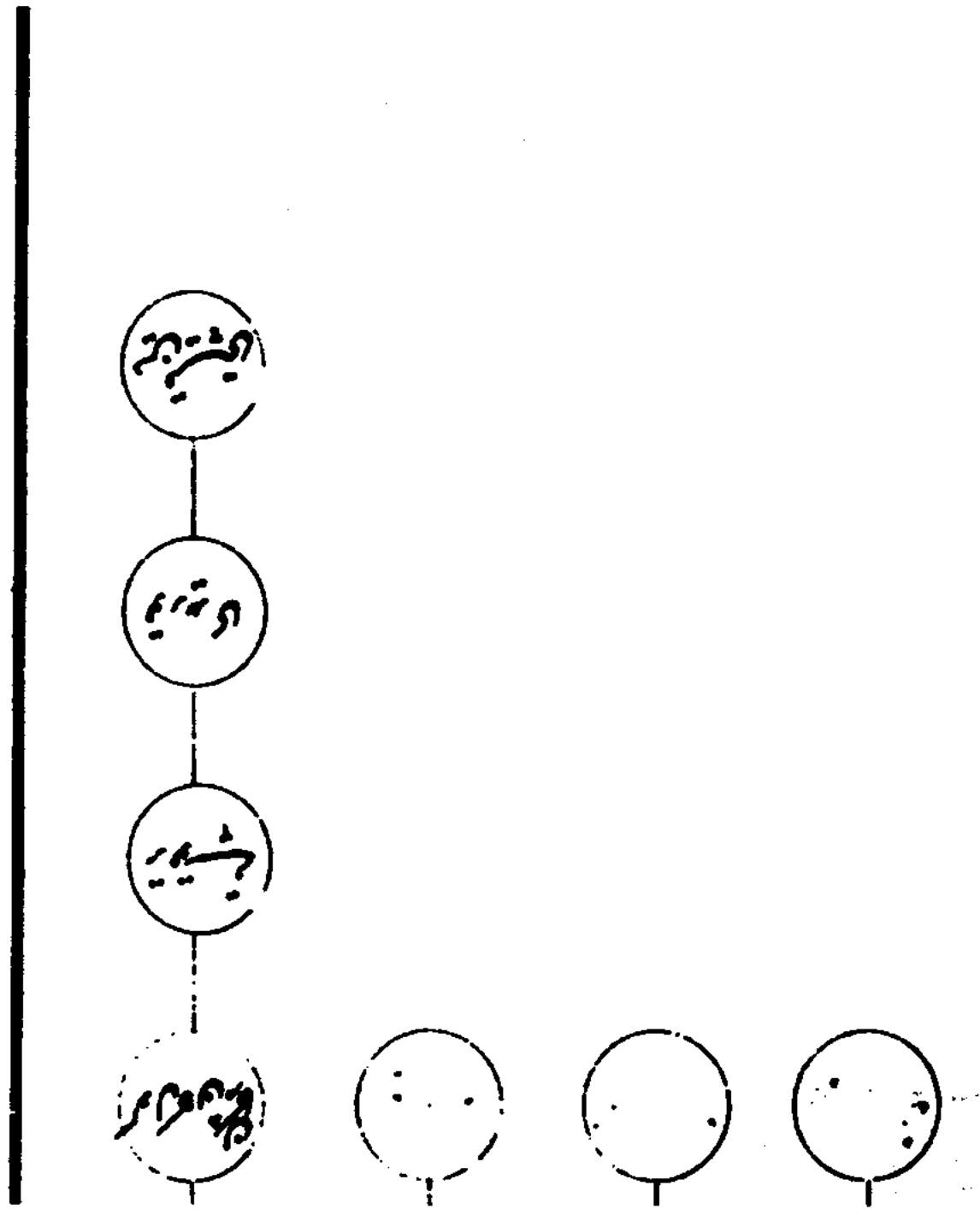
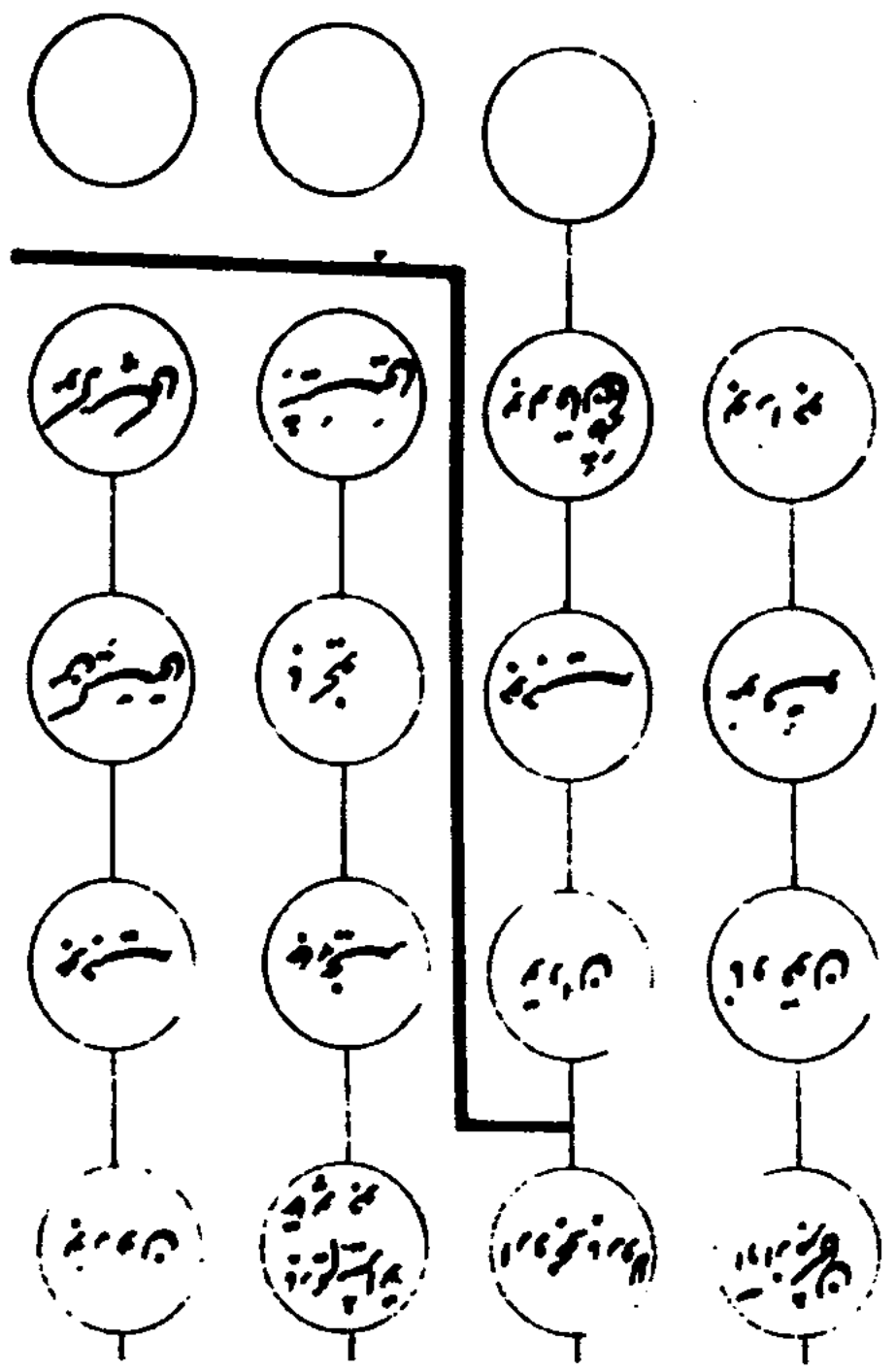

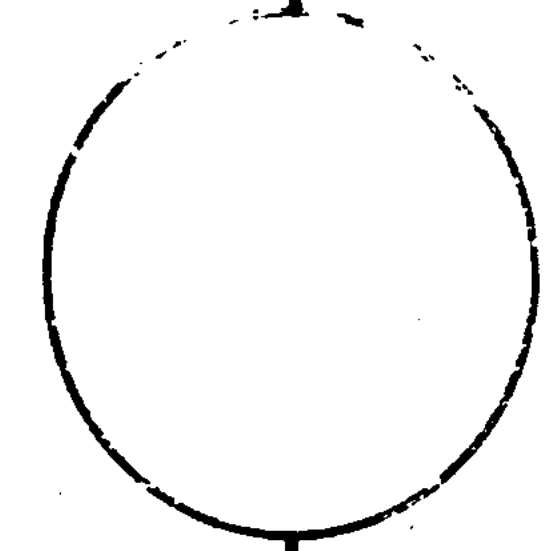
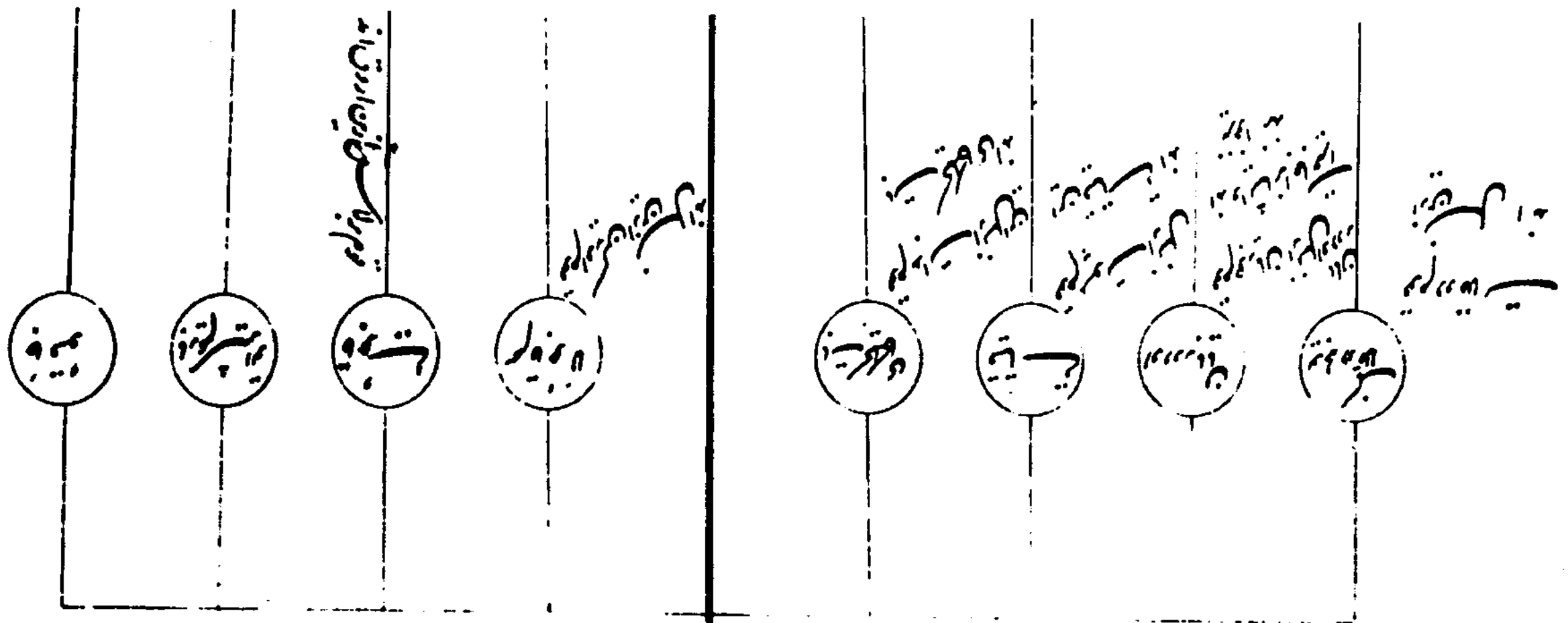

میرزا خانان

میرزا خانان

و در این ممالک و بلاد و شهرها
و در این ممالک و بلاد و شهرها

مختار است و این ممالک و بلاد و شهرها

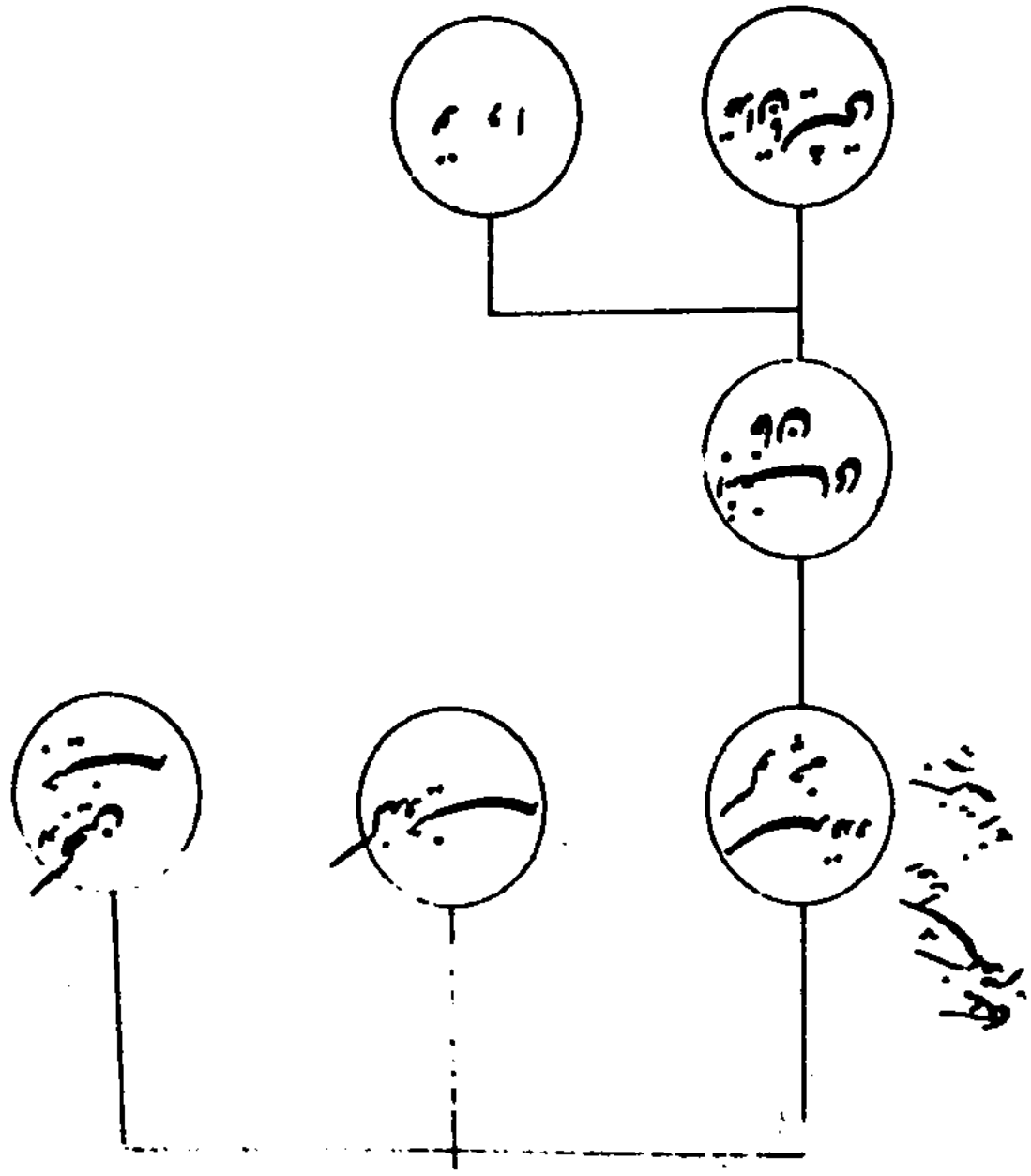
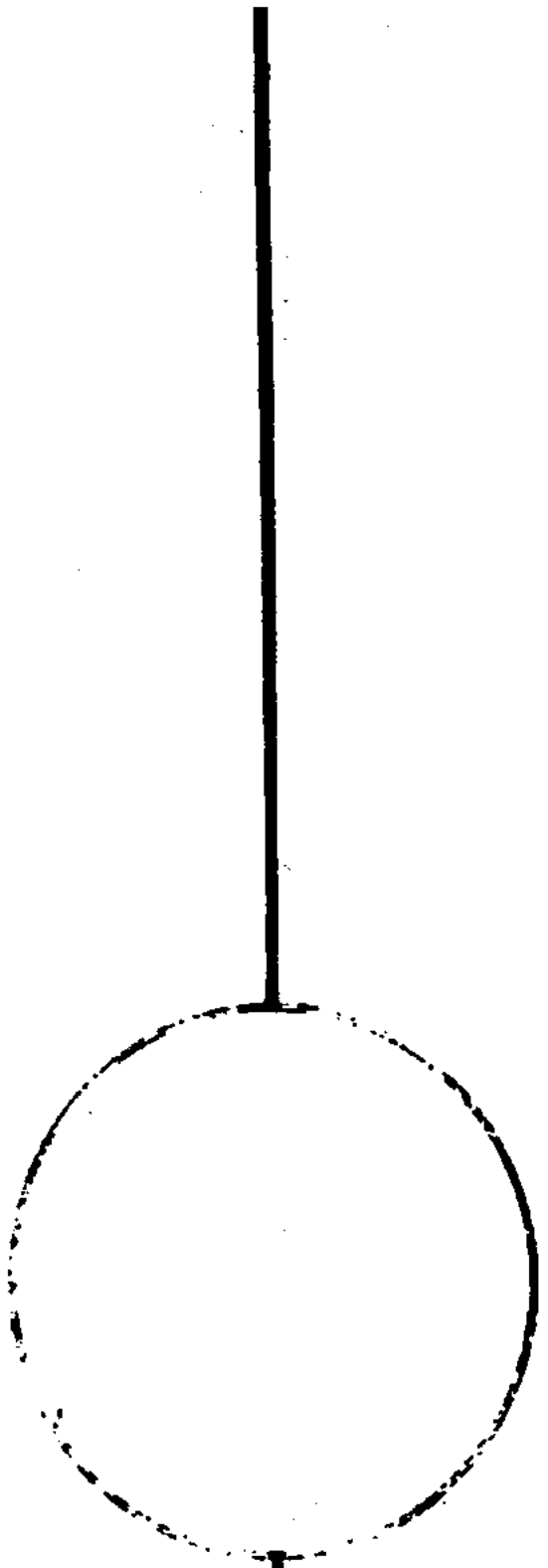

دوسرا بیان
دو وزیر بیان اور

بعضی مورخین اور قاریان دو چیز را بیرون کہتہ

بہت اگڑا در ایشان آن وقت

پہلوئے

کہتہ

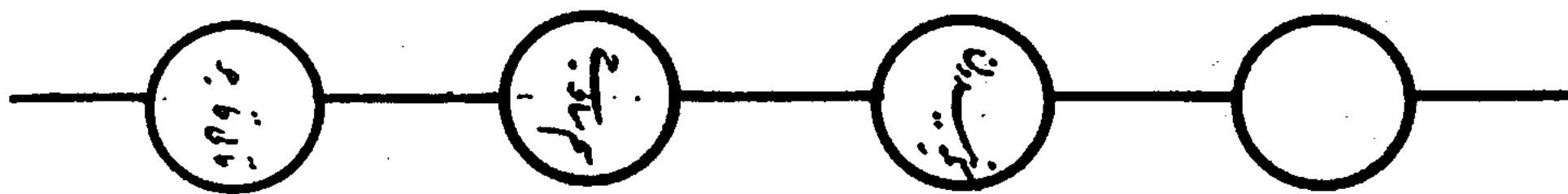

بِسْمِ اللَّهِ الرَّحْمَنِ الرَّحِيمِ

معز الانساب

Түйін

Шыңғыс пен Темір ұрпақтарының шежіресі жөніндегі құнды дереккөз болып табылатын «Му'изз әл-ансәбты» XV ғасырда Хорасанда авторлар ұжымы парсы тілінде құрастырған. Онда көшпелі халықтардың мәдениеті туралы XIII–XV ғасырлардағы оқиғаларды, жетекші тайпалар иерархиясындағы өзгерістерді, олардың ортағасырлық мемлекеттердің әскери-әкімшілік жүйесіндегі алған орны мен маңызын, көшпенділердің әдет-ғұрыптары мен дәстүрлерін бейнелейтін бірегей материал бар. Шығарманың тұңғыш рет шығарылыш отырған толық аудармасы түсіндірмелермен, егжей-тегжейлі көрсеткіштермен жабдықталып, Париж қолжазба нұсқасының факсимилесі қоса берілген.

Кітап деректеметанушыларға, тарихшыларға, этнологтарға, студенттерге және көпшілік оқырман қауымға арналған.

SUMMARY

The present publication consists of facsimile of the Paris Copy of "Mu'izz al-ansāb", translation from Persian into Russian, commentary, and indices. This is the first full edition of this fifteenth century's work, compiled in Khorasan. The first publication of this work in the original and the Russian translation will hopefully expose this important historical source to a wider circle of readers. This book consists of the following parts: genealogies of the Chingizids and the Timurids, persons in their administrations from leaders of the nomad tribes. This source contains essential information for the cultural history of Medieval Kazakhstan.

Содержание

Введение к изданию.....	5
[ВВЕДЕНИЕ АВТОРА].....	17
ЧАСТЬ I. [ЧИНГЙИЗИДЫ].....	23
Чингйиз-хāн, ветви его потомков.....	29
Джўджй-хāн.....	38
Описание Чағатāй-хāна.....	47
Описание Дувā-хāна.....	50
Описание Ўкдāйа.....	55
Описание Тўлўйа.....	61
Описание Арйқ-Бўкā.....	73
Хўлāгў-хāн.....	74
Аҳмад-хāн.....	79
Абақā-хāн.....	81
Султāн Абў Са'йд-Бахāдур.....	100
ЧАСТЬ II. [ТЙМЎРИДЫ]	103
Амйр Ҷаҳиб-и Қирāн Амйр Тймўр-курагāн.....	116
Описание амйр-зāда 'Умар-Шайх-бахāдура.....	120
Описание амйр-зāда Пйр-Муҳаммада.....	122
Описание амйр-зāда Джахāнгйра.....	122
Описание амйр-зāда Рустама.....	124
Описание амйр-зāда Амйрāн-Шāха.....	133
Описание амйр-зāда Муҳаммад-султāна.....	134

Описание амйр-зāда Пйр-Муҳаммада.....	138
Амйр-зāда Амйрāн-шāх Курагāн.....	141
Йджйл и его потомки.....	149
Описание амйр-зāда Шāхруҳ-бахāдура.....	152
Султāн ‘Абдаллāх.....	169
Описание амйр-зāда Султāн Абӯ Са‘йд-бахāдур-курагāна.....	178
Описание султāна эпохи, опоры власти, мира, веры Абӯ-л- Гāзй Султāн Хусайн-бахāдур-хāна.....	186
Указатель имен.....	197
Указатель этнических групп.....	343
Указатель терминов	347
Указатель географических названий	351
Факсимильный текст.....	355
Тўйин.....	667
Summary.....	668

М 90 **Му‘изз ал-ансāб** (Прославляющее генеалогии). Том III / Отв. ред. А. К. Муминов. Перевод с персидского, предисловие, примечания, подготовка факсимиле к изданию Ш. Х. Вохидова; сост. указателей У. А. Утепбергеновой. – Алматы: Дайк-Пресс, 2006. – 672 с.

ISBN 9965-798-14-1

Издание содержит полный перевод “Му‘изз ал-ансāб” на русский язык, факсимиле его Парижского списка, комментарии к переводу, подробные научные указатели. Ценный источник по генеалогии чингизидов и тимуридов, впервые издаваемый в полном объеме, составлен на персидском языке несколькими авторами в Хорасане в XV веке. Содержит богатый и оригинальный материал по культуре кочевых народов, отражает происходившие в XIII–XV вв. изменения в иерархии племен-гегемонов, их место и значение в военно-административной системе средневековых государств, обычаи и традиции кочевников.

Книга предназначена для востоковедов, источниковедов, историков, этнологов, студентов, а также широкого круга читателей, интересующихся историей средних веков Центральной Азии и Казахстана.

М0503020905
00(05)-06

ББК 63.2

Научное издание

Серия

«История Казахстана в персидских источниках»

III

том

Му'изз ал-ансѣб
(Прославляющее генеалогии)

Редактор *Л. А. Туманова*
Корректор *З. Т. Рахимбаева*
Дизайнер *К. К. Карпун*
Компьютерная верстка *А. Ш. Алдашевой*

Подписано в печать 02.11.06. Формат 60x90^{1/16}
Бумага офсетная. Печать офсетная.
Усл. печ. л. 42,00. Уч. -изд. л. 45,00.
Тираж 3000 экз.
Заказ №3801

Издательство ТОО «Дайк-Пресс»,
050010, г. Алматы, ул. Курмангазы, 29.
Тел.: 61-28-35, 61-32-75

Директор Б. А. Казгулов

Отпечатано с диапозитивов заказчика в Полиграфкомбинате
ТОО «Корпорация Атамұра» Республики Казахстан, 050002,
г. Алматы, ул. Макатаева, 41.